



**SORTIMENT PRO  
IVECO TRUCK**

**KATALOG 04/2017**



---

## Piktogramy a zkratky

---

## Detaily produktu

---

## Použití vozidla

---

## Křížové odkazy

---

## Přehled objednacích čísel

---



## Brzdový systém

### Brzdový kotouč

Brzdový kotouč.....	7
---------------------	---

### Kontakt

Vystražný kontakt, opotřebení obložení.....	7
---	---

## Cistění skel

### Čerpadlo

Vodní čerpadlo ostrikovace, cistění skel.....	8
---	---

### List stěrače

List stěrače.....	8
-------------------	---

## Generator

### Generator

generátor.....	10
----------------	----

## Chlazení

### Čerpadlo

Vodní čerpadlo.....	22
---------------------	----

### Kolo ventilátoru

Odvětrávání, chlazení motoru.....	24
-----------------------------------	----

### Nadoba

Vyrovnávací nádoba, chladicí kapalina.....	26
--	----

### Senzor

Snímač, stav chladicí kapaliny.....	29
-------------------------------------	----

Snímač, teplota chladiva.....	30
-------------------------------	----

### Spojka

Spojka, větrák chladiče.....	30
------------------------------	----

### Termostat

Termostat, chladivo.....	33
--------------------------	----

### Tesnění

Těsnění, termostat.....	34
-------------------------	----

### Uzaver

Uzavírací víčko.....	34
----------------------	----

### Vetrak

Větrák, chlazení motoru.....	34
------------------------------	----

### Vyměnič tepla

chladič jednotka.....	37
-----------------------	----

Chladič, chlazení motoru.....	39
-------------------------------	----

## Kabina řidiče

### Elektrický kabel

přípojné vedení, vnější zrcátko.....	56
--------------------------------------	----

### Sklo do zrcátek

Sklo do zrcátka, vnější zrcátko.....	56
--------------------------------------	----

## Karoserie

### Zrcátko

vnější zpětné zrcátko.....	58
----------------------------	----

## Klimatizace

### Kompresor

Kompresor, klimatizace.....	62
-----------------------------	----

### Kondenzátor

Kondenzátor, klimatizace.....	66
-------------------------------	----

### Susarna

Susarna, klimatizace.....	69
---------------------------	----

## Mazani

### Spinac

Olejový tlakový spínač.....	70
-----------------------------	----

## Osvetlení

### Cocka

Čočka, zadní světlo.....	71
--------------------------	----

### Rozptylové sklo reflektoru

Rozptylové sklo reflektoru, hlavní světlomet.....	73
---	----

### Spinac

Spínač, světlo zpátečky.....	73
------------------------------	----

### Svetlo

Osvětlení interiéru.....	74
--------------------------	----

Zadní světlo.....	75
-------------------	----

### Svetlomet

Hlavní světlomet.....	82
-----------------------	----

Mlhovka.....	84
--------------	----

## Palivove cerpadlo

### Uzaver

Uzaver, palivova nadrz.....	85
-----------------------------	----

## Priprava smesi

### Senzor

Senzor tlaku sacího potrubí.....	86
----------------------------------	----

Snímač, teplota chladiva.....	87
-------------------------------	----

Snímač, teplota nasávaného vzduchu.....	87
---	----

## Privod vzduchu

### Sroub

Sroub, upevnení dmychadla.....	89
--------------------------------	----

### Vymenik tepla

chladič turba.....	89
--------------------	----

## Signalizacni system

### Svetlo



Blikač.....	99
-------------	----

## Starter

### Starter

Startér.....	101
--------------	-----



	cover_background
	Číslo podvozku od Číslo podvozku do Konstrukční typ
	kód motoru
...	omezení výrobce
<b>+ AC</b>	vybavení vozidla, pro vozidla s klimatizací
<b>engine ...</b>	Číslo motoru od Číslo motoru do
<b>front</b>	montovací strana, přední osa
<b>left</b>	montovací strana, levá
<b>Model ...</b>	Modelový rok od
<b>+ OE ...</b>	pro OE číslo
<b>rear</b>	montovací strana, zadní náprava
<b>Ø ... mm</b>	pro průměr brzdového kotouče [mm]

## Brzdový kotouč - Brzdový kotouč

### 8DD 355 115-531 - PRO

54776PRO

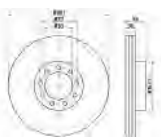

Centrovací průměr [mm]	83
Číslo technické informace	54776PRO
Doplňující výrobek/info 2	<ul style="list-style-type: none"> <li>• bez náboje kola</li> <li>• bez šroubu vozidlového kola</li> </ul>
hmotnost ( v kg )	10,15
Kruhový vyvrt ? 2 [mm]	111
minimální tloušťka (v mm)	27
Množství v jednotce balení	1
počet děr v brzdovém bubnu	09/09
povrch	nater
průměr v mm	301
síla brzdového kotouče v mm	30
typ brzdového kotouče	vnitřně ventilováno
výška ( v mm )	59

## Kontakt - Vystražný kontakt, opotřebení obložení

### 8DK 355 252-261

P8572



Číslo technické informace	P8572
délka 1 [mm]	210
druh brzd	kotoučová brzda
Množství v jednotce balení	2
Počet ukazatelů opotřebení [na nápravu]	2

**Cerpadlo - Vodni cerpadlo ostrikovace, cisteni skel**

**8TW 004 764-041**

089310



dodavane mnozstvi [l/h]	432
do prumeru pouzdra [mm]	46
druh provozu	elektrický
druh pumpy	Mono pumpa
Jmenovité napetí [V]	24
provedení zásuvky	Ploché kolík
Průměr koncovky sacího potrubí [mm]	10,5
Průměr koncovky tlak.potrubí [mm]	11
průměr víka [mm]	35
tlak ( v barech)	2,5

**List sterace - List stěrače**

**9XW 184 107-241**

WT 24, WT24



délka (v mm)	600
délka (v palcích)	24
Kvantita	1
montovací strana	přední
Sterace - provedení	Sterac-Bügelwischblatt
vozidla pro leváky/praváky	pro levostranně řízená vozidla

List sterace - List stěrače

**9XW 184 107-261**

WT 26, WT26



délka (v mm)	650
délka (v palcích)	26
Kvantita	1
montovací strana	přední
Sterace - provedeni	Sterac-Bügelwischblatt
vozidla pro leváky/praváky	pro levostranně řízená vozidla

## Generator - generátor

### 8EL 012 426-591 - \*\*\* HELLA VALUEFIT \*\*\*

#### všeobecné informace

Osvědžená kvalita. Skvělá cena.

Princip HELLA VALUEFIT: Osvědžená kvalita za skvělou cenu.

#### krátké informace

No surcharge!



generátor-nabíjecí proud [A]	95
napětí [V]	14

### 8EL 012 584-001 - \*\*\* HELLA VALUEFIT \*\*\*

#### krátké informace

Osvědžená kvalita. Skvělá cena.

Princip HELLA VALUEFIT: Osvědžená kvalita za skvělou cenu. No surcharge!



generátor-nabíjecí proud [A]	90
napětí [V]	28
Počet drážek	12
remenice	s remenicí pro zebrovany klinovy remen
remenice - ? [mm]	69

### 8EL 012 584-021 - \*\*\* HELLA VALUEFIT \*\*\*

#### krátké informace

Osvědžená kvalita. Skvělá cena.

Princip HELLA VALUEFIT: Osvědžená kvalita za skvělou cenu. No surcharge!



generátor-nabíjecí proud [A]	70
napětí [V]	28
Počet drážek	8
remenice	s remenicí pro zebrovany klinovy remen
remenice - ? [mm]	54,5

## Generator - generátor

### 8EL 012 584-031 - \*\*\* HELLA VALUEFIT \*\*\*

#### krátké informace

Osvědžená kvalita. Skvělá cena.

Princip HELLA VALUEFIT: Osvědžená kvalita za skvělou cenu. No surcharge!



generátor-nabíjecí proud [A]	27
napětí [V]	28
řemenice	bez řemenice

### 8EL 012 584-041 - \*\*\* HELLA VALUEFIT \*\*\*

#### krátké informace

Osvědžená kvalita. Skvělá cena.

Princip HELLA VALUEFIT: Osvědžená kvalita za skvělou cenu. No surcharge!



generátor-nabíjecí proud [A]	55
napětí [V]	28
řemenice	bez řemenice

### 8EL 012 584-171 - \*\*\* HELLA VALUEFIT \*\*\*

#### krátké informace

Osvědžená kvalita. Skvělá cena.

Princip HELLA VALUEFIT: Osvědžená kvalita za skvělou cenu. No surcharge!



generátor-nabíjecí proud [A]	80
napětí [V]	28
řemenice	bez řemenice

## Generator - generátor

### 8EL 012 584-341 - \*\*\* HELLA VALUEFIT \*\*\*

#### krátké informace

Osvědžená kvalita. Skvělá cena.

Princip HELLA VALUEFIT: Osvědžená kvalita za skvělou cenu. No surcharge!



generátor-nabíjecí proud [A]	27
napětí [V]	28
remenice	bez řemenice

### 8EL 012 584-391 - \*\*\* HELLA VALUEFIT \*\*\*

#### krátké informace

Osvědžená kvalita. Skvělá cena.

Princip HELLA VALUEFIT: Osvědžená kvalita za skvělou cenu.



generátor-nabíjecí proud [A]	90
napětí [V]	28
Novinky v sortimentu (kalendářní měsíc)	04/16

### 8EL 012 584-471 - \*\*\* HELLA VALUEFIT \*\*\*

#### krátké informace

Osvědžená kvalita. Skvělá cena.

Princip HELLA VALUEFIT: Osvědžená kvalita za skvělou cenu.



generátor-nabíjecí proud [A]	90
napětí [V]	28
Novinky v sortimentu (kalendářní měsíc)	04/16
remenice	bez řemenice



## Generator - generátor

### 8EL 012 584-521 - \*\*\* HELLA VALUEFIT \*\*\*



generátor-nabíjecí proud [A]	90
Nabíjecí napětí [V]	28
Novinky v sortimentu (kalendářní měsíc)	02/17
remenice	bez řemenice

### 8EL 725 640-001

CA212IR

#### všeobecné informace

\*\*\* 3 years warranty! \*\*\*

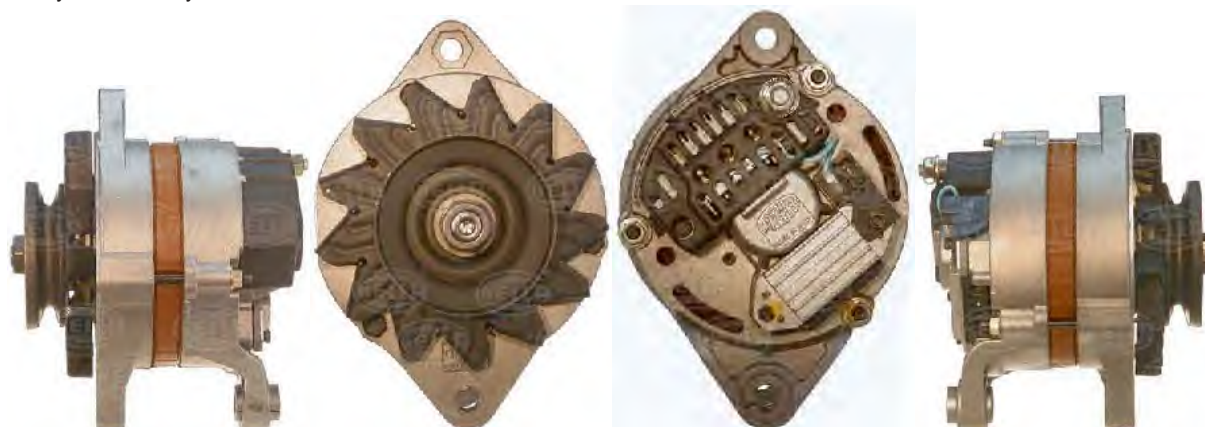

generátor-nabíjecí proud [A]	27
napětí [V]	28
pocet zeber	1
remenice	s řemenicí
remenice - ? [mm]	82
Výměnný díl	1



Generator - generátor

**8EL 725 728-001**

CA326IR



generátor-nabíjecí proud [A]	55
napeti [V]	28
Výměnný díl	1

**8EL 725 742-001**

CA339IR



generátor-nabíjecí proud [A]	55
napeti [V]	14
Spojka/svorka	s koncovkou pro měření otáček
Výměnný díl	1

## Generator - generátor

### 8EL 725 743-001

CA340IR

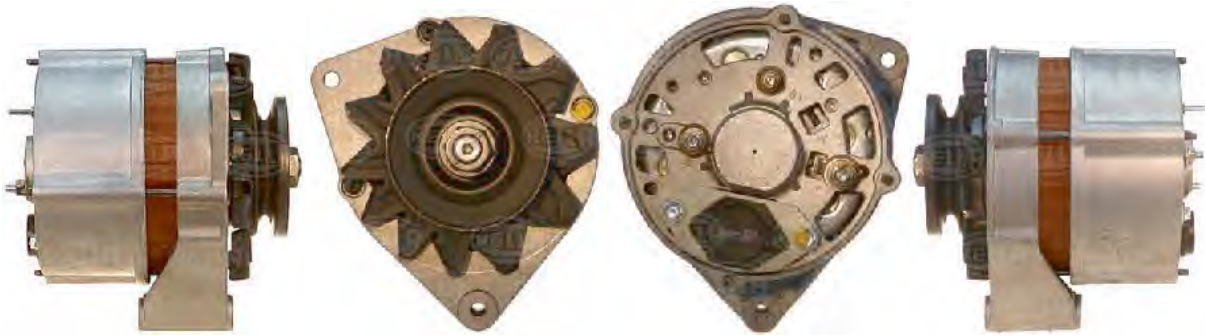

generátor-nabíjecí proud [A]	65
napeti [V]	14
pocet zeber	1
remenice	s řemenicí
remenice - ? [mm]	80
Spojka/svorka	s koncovkou pro měření otáček
Výměnný díl	1

### 8EL 725 744-001

CA341IR



generátor-nabíjecí proud [A]	27
napeti [V]	28
Spojka/svorka	s koncovkou pro měření otáček
Výměnný díl	1

Generator - generátor

## 8EL 725 800-001

CA501IR

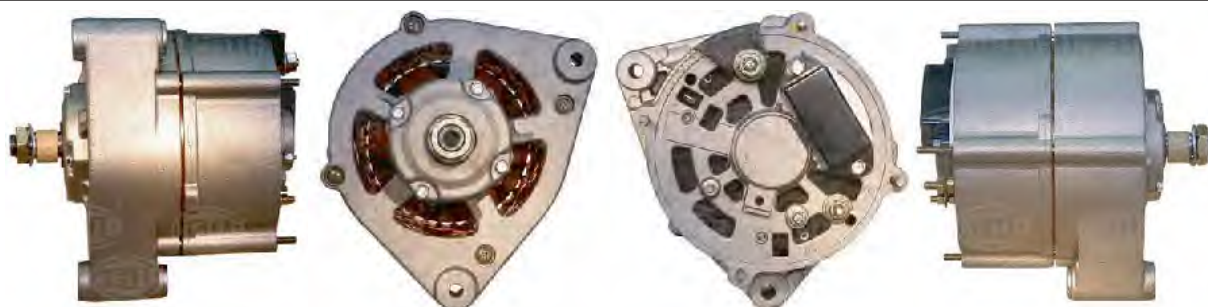

generátor-nabíjecí proud [A]	55
napeti [V]	28
Spojka/svorka	s koncovkou pro měření otáček
Výměnný díl	1

## 8EL 730 000-001

CA702IR

**vseobecne informace**

\*\*\* 3 years warranty! \*\*\*

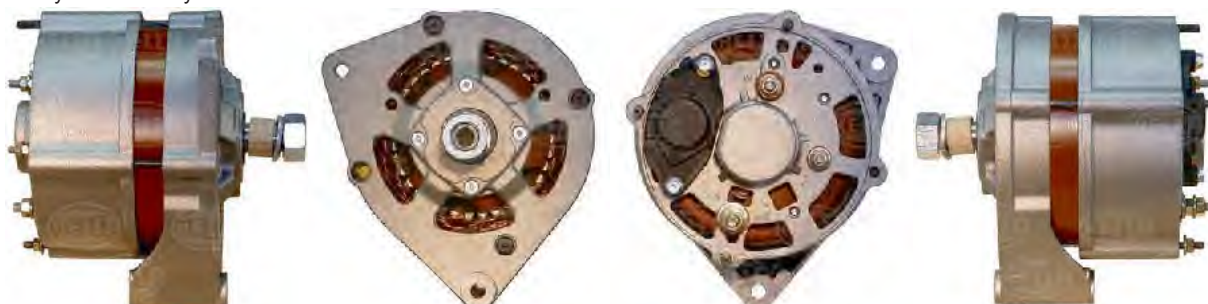

generátor-nabíjecí proud [A]	35
napeti [V]	28
Spojka/svorka	s koncovkou pro měření otáček
Výměnný díl	1

## Generator - generátor

### 8EL 730 000-021

CA702IR

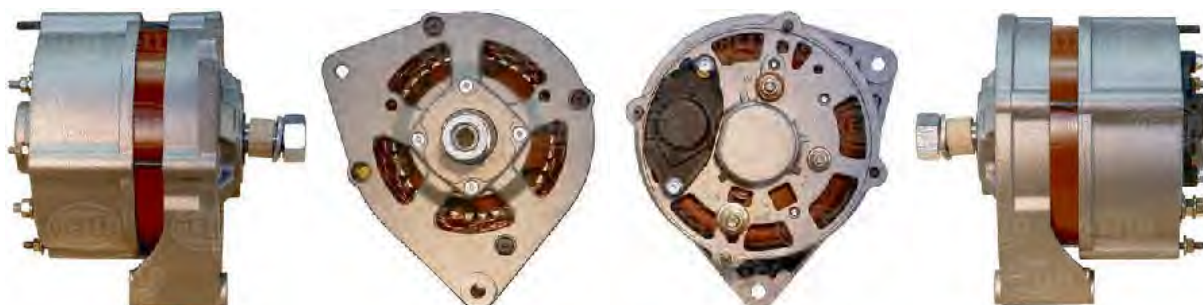

generátor-nabíjecí proud [A]	35
napeti [V]	28
Novinky v sortimentu (kalendářní měsíc)	03/17
remenice	bez řemenice
Výměnný díl	1

### 8EL 737 518-001

CA1336IR

#### všeobecné informace

\*\*\* 3 years warranty! \*\*\*

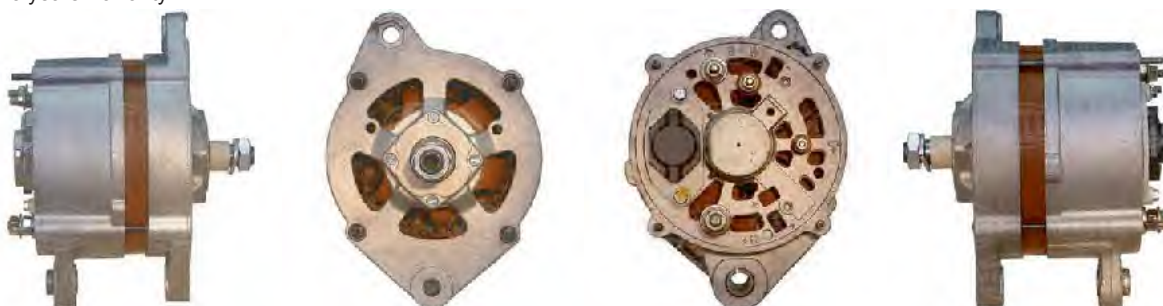

generátor-nabíjecí proud [A]	55
napeti [V]	28
Spojka/svorka	s koncovkou pro měření otáček
Výměnný díl	1



**Generator - generátor**

**8EL 737 617-001**

CA1433IR

**vseobecne informace**

\*\*\* 3 years warranty! \*\*\*

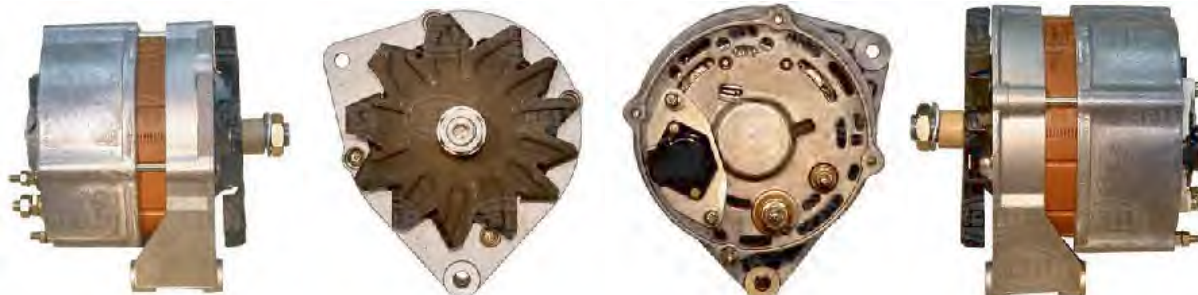

generátor-nabíjecí proud [A]	95
napeti [V]	14
Spojka/svorka	s koncovkou pro měření otáček
Výměnný díl	1

**8EL 737 633-001**

CA1438IR

**vseobecne informace**

\*\*\* 3 years warranty! \*\*\*



generátor-nabíjecí proud [A]	80
napeti [V]	28
Spojka/svorka	s koncovkou pro měření otáček
Výměnný díl	1

## Generator - generátor

### 8EL 737 647-001

CA1448IR

#### vseobecne informace

\*\*\* 3 years warranty! \*\*\*



generátor-nabíjecí proud [A]	35
napeti [V]	28
Výměnný díl	1

### 8EL 737 916-001

CA1633IR

#### vseobecne informace

\*\*\* 3 years warranty! \*\*\*



generátor-nabíjecí proud [A]	90
napeti [V]	28
ovladac-ID	PL42
pocet zeber	12
remenice	remenice klinoveho zebroveho remene
remenice - ? [mm]	69
Výměnný díl	1

**Generator - generátor**

**8EL 738 063-001**

CA1699IR

**vseobecne informace**

\*\*\* 3 years warranty! \*\*\*

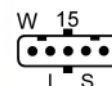

generátor-nabíjecí proud [A]	70
napeti [V]	28
ovladac-ID	PL82
pocet zeber	8
Spojka/svorka	s koncovkou pro měření otáček
Výměnný díl	1

**8EL 738 195-001**

CA1812IR

**vseobecne informace**

\*\*\* 3 years warranty! \*\*\*



generátor-nabíjecí proud [A]	90
napeti [V]	28
ovladac-ID	PL82
Spojka/svorka	s koncovkou pro měření otáček
Výměnný díl	1

Generator - generátor

**8EL 738 212-541**

CA2040IR

**všeobecné informace**  
 \*\*\* 3 years warranty! \*\*\*



generátor-nabíjecí proud [A]	90
napětí [V]	28
ovladací ID	PL42
Počet drážek	10
pocet zeber	10
reménice	reménice klinového zebrovaného remene
reménice - ? [mm]	62
Výměnný díl	1



## Cerpadlo - Vodní čerpadlo

### 8MP 376 808-134 - BEHR HELLA SERVICE

všeobecné informace  
s těsnicími kroužky



Dbejte servisních informací	1
délka ( v mm )	170
hmotnost ( v kg )	4,48
Sírka v mm	169
tloušťka/síla( v mm)	148

### 8MP 376 808-144 - BEHR HELLA SERVICE



Dbejte servisních informací	1
Doplňkový výrobek/ doplňkové info	s přídatným materiálem
hmotnost ( v kg )	10,95

### 8MP 376 808-524 - BEHR HELLA SERVICE



Dbejte servisních informací	1
Doplňující výrobek/info 2	s těsnicím kroužkem
hmotnost ( v kg )	2,16
Počet křídel	7

## Cerpadlo - Vodní čerpadlo

### 8MP 376 808-534 - BEHR HELLA SERVICE



Dbejte servisních informací	1
Doplňující výrobek/info 2	s tesnicím kroužkem
hmotnost ( v kg )	3,6
Počet křídel	7

### 8MP 376 808-714 - BEHR HELLA SERVICE



Dbejte servisních informací	1
Doplňkový výrobek/ doplňkové info	s tesněním
hmotnost ( v kg )	4,17
počet zubů	24

### 8MP 376 808-744 - BEHR HELLA SERVICE

**všeobecné informace**  
s těsnicími kroužky



hmotnost ( v kg )	4,1
počet zubů	19

## Cerpadlo - Vodní čerpadlo

### 8MP 376 809-234 - BEHR HELLA SERVICE

**vseobecne informace**  
s těsnicím kroužkem a těsněními



hmotnost ( v kg )	4,9
-------------------	-----

## Kolo ventilatoru - Odvetravani, chlazení motoru

### 8MV 376 733-101 - BEHR HELLA SERVICE \*\*\* PREMIUM LINE \*\*\*

**vseobecne informace**  
without clutch \*\*\* Behr Hella Service PREMIUM LINE -  
the ideal solution for customers who expect the optimum

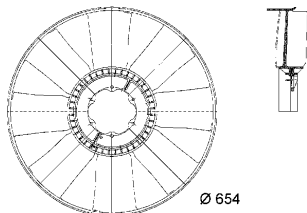

Počet křídel větráku	8
průměr v mm	654
verze	produced by BEHR

### 8MV 376 733-191 - BEHR HELLA SERVICE \*\*\* PREMIUM LINE \*\*\*

**vseobecne informace**  
without clutch \*\*\* Behr Hella Service PREMIUM LINE -  
the ideal solution for customers who expect the optimum

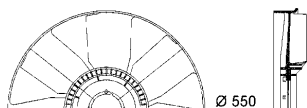

Počet křídel větráku	7
průměr v mm	550
verze	produced by BEHR

## Kolo ventilátoru - Odvětrávání, chlazení motoru

### 8MV 376 741-171 - BEHR HELLA SERVICE \*\*\* PREMIUM LINE \*\*\*

#### všeobecné informace

without clutch \*\*\* Behr Hella Service PREMIUM LINE -  
the ideal solution for customers who expect the optimum

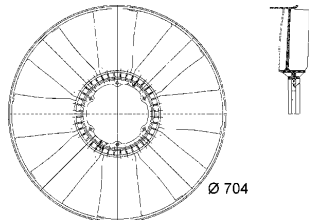

Počet křídel větráku	8
průměr v mm	704
verze	produced by BEHR

### 8MV 376 758-271 - BEHR HELLA SERVICE \*\*\* PREMIUM LINE \*\*\*

#### všeobecné informace

\*\*\* Behr Hella Service PREMIUM LINE -  
the ideal solution for customers who expect the optimum



Počet křídel větráku	9
průměr v mm	704

### 8MV 376 791-291 - BEHR HELLA SERVICE \*\*\* PREMIUM LINE \*\*\*

#### všeobecné informace

\*\*\* Behr Hella Service PREMIUM LINE -  
the ideal solution for customers who expect the optimum

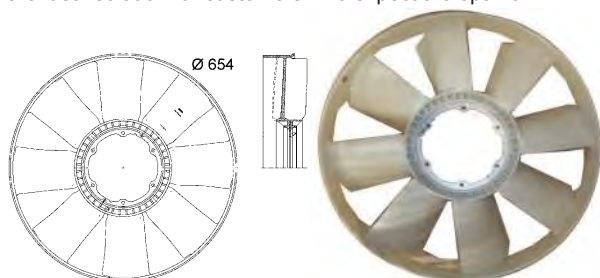

Hloubka (mm)	129
Počet křídel větráku	8
průměr v mm	654
verze	produced by BEHR

## Kolo ventilátoru - Odvětrávání, chlazení motoru

### 8MV 376 907-211 - BEHR HELLA SERVICE \*\*\* PREMIUM LINE \*\*\*

#### všeobecné informace

\*\*\* Behr Hella Service PREMIUM LINE -  
the ideal solution for customers who expect the optimum

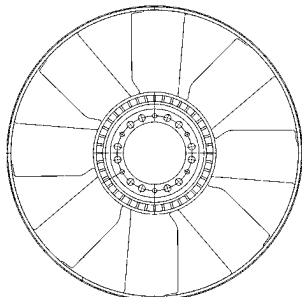

Novinky v sortimentu (kalendářní měsíc)	09/16
Počet křídel větráku	8
průměr v mm	600

## Nádoba - Vyrovnávací nádoba, chladicí kapalina

### 8MA 376 705-181 - BEHR HELLA SERVICE \*\*\* PREMIUM LINE \*\*\*

#### technické informace

valve MAN 81.06110-0024 / Iveco 42485672

#### všeobecné informace

\*\*\* Behr Hella Service PREMIUM LINE -  
the ideal solution for customers who expect the optimum

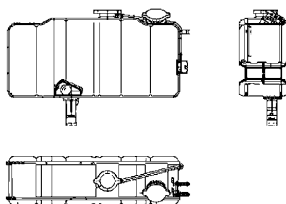

Barva	přírodní
délka (v mm)	490
Doplňující výrobek/info 2	<ul style="list-style-type: none"> <li>• s prepadní trubicou</li> <li>• s krytem uzávěru</li> </ul>
Hloubka (mm)	223
obsah [litr]	10,6
Širka v mm	140
verze	produced by BEHR

Nádoba - Vyrovnávací nádoba, chladicí kapalina

## 8MA 376 705-211 - BEHR HELLA SERVICE \*\*\* PREMIUM LINE \*\*\*

**všeobecné informace**

\*\*\* Behr Hella Service PREMIUM LINE -  
the ideal solution for customers who expect the optimum

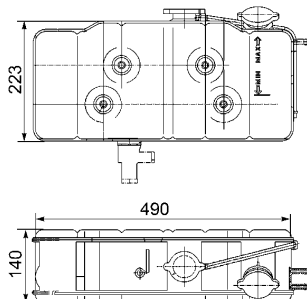

délka (v mm)	490
Hloubka (mm)	223
obsah [litr]	10,6
Sírka v mm	140
verze	produced by BEHR

## 8MA 376 705-271 - BEHR HELLA SERVICE \*\*\* PREMIUM LINE \*\*\*

**všeobecné informace**

\*\*\* Behr Hella Service PREMIUM LINE -  
the ideal solution for customers who expect the optimum

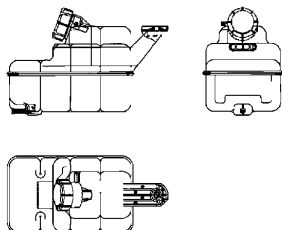

délka (v mm)	270
Hloubka (mm)	192
obsah [litr]	5,3
Sírka v mm	165
verze	produced by BEHR

## Nadoba - Vyrovnávací nádoba, chladicí kapalina

### 8MA 376 705-291 - BEHR HELLA SERVICE \*\*\* PREMIUM LINE \*\*\*

#### všeobecné informace

\*\*\* Behr Hella Service PREMIUM LINE -  
the ideal solution for customers who expect the optimum

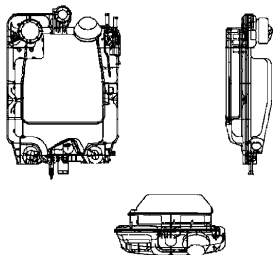

délka (v mm)	416
Hloubka (mm)	170
obsah [litr]	8
Otevírací tlak [bar]	0,5
Sírka v mm	306
verze	produced by BEHR

### 8MA 376 705-511 - BEHR HELLA SERVICE \*\*\* PREMIUM LINE \*\*\*

#### všeobecné informace

\*\*\* Behr Hella Service PREMIUM LINE -  
the ideal solution for customers who expect the optimum

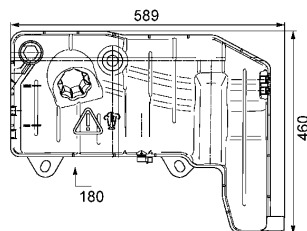

Barva	černa/bílá
délka (v mm)	589
Doplňující výrobek/info 2	se senzorem
Hloubka (mm)	180
obsah [litr]	13
pocet polu	3
Sírka v mm	460
verze	produced by BEHR

#### Náhradní díly



1 x 8MY 376 742-311 Uzavírací víčko BEHR HELLA SERVICE \*\*\* PREMIUM LINE \*\*\*

## Nádoba - Vyrovnávací nádoba, chladicí kapalina

### 8MA 376 753-781 - BEHR HELLA SERVICE \*\*\* PREMIUM LINE \*\*\*

#### všeobecné informace

\*\*\* Behr Hella Service PREMIUM LINE -  
the ideal solution for customers who expect the optimum

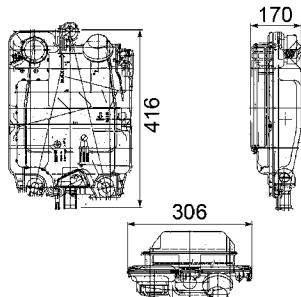

délka (v mm)	416
Hloubka (mm)	170
obsah [litr]	8
Otevírací tlak [bar]	1
Sírka v mm	306
verze	produced by BEHR

### 8MA 376 753-791 - BEHR HELLA SERVICE \*\*\* PREMIUM LINE \*\*\*

#### všeobecné informace

\*\*\* Behr Hella Service PREMIUM LINE -  
the ideal solution for customers who expect the optimum

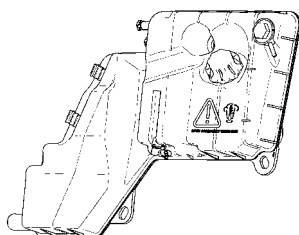

délka (v mm)	460
Hloubka (mm)	180
obsah [litr]	11
Sírka v mm	631
verze	produced by BEHR

## Senzor - Snímač, stav chladicí kapaliny

### 6PT 009 104-171



Počet koncovek	3
----------------	---



## Senzor - Snímač, teplota chladiva

### 6PT 009 107-611

#### technické informace

replaces light blue/white/black original part for engine control unit (ECU)



Barva	modrá
Doplňkový výrobek/ doplňkové info	s těsněním
Odpor [ohm]	<ul style="list-style-type: none"> <li>• 2 080</li> <li>• 294</li> </ul>
Odpovídá originalnímu dílu v barve	<ul style="list-style-type: none"> <li>• bílá</li> <li>• světlé modrá</li> <li>• černá</li> </ul>
Počet koncovek	2
Rozměr klíče	19
Rozsah teplot (°C)	<ul style="list-style-type: none"> <li>• 25</li> <li>• 80</li> </ul>
rozteč [mm]	1,5
Typ snímače	senzor NTC
Vnější závit [mm]	12
Způsob montáže	sesroubovány

## Spojka, větrák chladiče

### 8MV 376 727-161 - BEHR HELLA SERVICE \*\*\* PREMIUM LINE \*\*\*

#### všeobecné informace

visco-spojka bez ventilátoru \*\*\* Behr Hella Service PREMIUM LINE - the ideal solution for customers who expect the optimum



druh provozu	tepelný
průměr v mm	233
verze	produced by BEHR

## Spojka, větrák chladiče

### 8MV 376 728-151 - BEHR HELLA SERVICE \*\*\* PREMIUM LINE \*\*\*

#### všeobecné informace

visco-spojka bez ventilátoru \*\*\* Behr Hella Service PREMIUM LINE - the ideal solution for customers who expect the optimum



druh provozu	tepelný
průměr v mm	249
verze	produced by BEHR

### 8MV 376 731-241 - BEHR HELLA SERVICE \*\*\* PREMIUM LINE \*\*\*

#### všeobecné informace

visco-spojka bez ventilátoru \*\*\* Behr Hella Service PREMIUM LINE - the ideal solution for customers who expect the optimum



průměr v mm	159
verze	produced by BEHR

### 8MV 376 731-291 - BEHR HELLA SERVICE \*\*\* PREMIUM LINE \*\*\*

#### všeobecné informace

visco-spojka bez ventilátoru \*\*\* Behr Hella Service PREMIUM LINE - the ideal solution for customers who expect the optimum

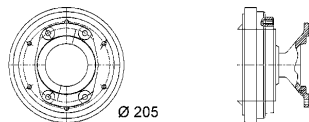

druh provozu	tepelný
pro OE číslo	500345819
průměr v mm	205
verze	produced by BEHR

## Spojka, větrák chladiče

### 8MV 376 731-431 - BEHR HELLA SERVICE \*\*\* PREMIUM LINE \*\*\*

**všeobecné informace**

visco-spojka bez ventilátoru \*\*\* Behr Hella Service PREMIUM LINE - the ideal solution for customers who expect the optimum

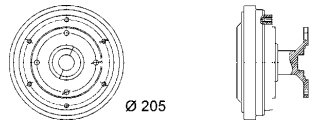

druh provozu	tepelný
pro OE číslo	500342517
průměr v mm	205
verze	produced by BEHR

### 8MV 376 757-631 - BEHR HELLA SERVICE \*\*\* PREMIUM LINE \*\*\*

**všeobecné informace**

\*\*\* Behr Hella Service PREMIUM LINE - the ideal solution for customers who expect the optimum



průměr v mm	203
topení/chlazení	Viskozni spojka

### 8MV 376 791-301 - BEHR HELLA SERVICE \*\*\* PREMIUM LINE \*\*\*

**všeobecné informace**

\*\*\* Behr Hella Service PREMIUM LINE - the ideal solution for customers who expect the optimum

Hloubka (mm)	143
průměr v mm	246
verze	produced by BEHR

### 8MV 376 906-501 - BEHR HELLA SERVICE \*\*\* PREMIUM LINE \*\*\*

**všeobecné informace**

\*\*\* Behr Hella Service PREMIUM LINE - the ideal solution for customers who expect the optimum

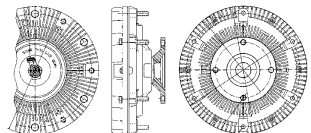

Novinky v sortimentu (kalendářní měsíc)	11/16
průměr v mm	241

## Spojka, větrák chladiče

### 8MV 376 907-201 - BEHR HELLA SERVICE \*\*\* PREMIUM LINE \*\*\*

#### všeobecné informace

\*\*\* Behr Hella Service PREMIUM LINE -  
the ideal solution for customers who expect the optimum

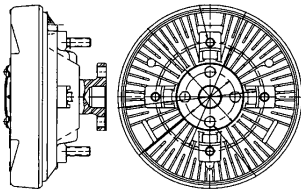

Novinky v sortimentu (kalendářní měsíc)	11/16
průměr v mm	165

## Termostat, chladivo

### 8MT 354 776-061

#### objem dodávky

Seal is also included with the OE part.



otevírací teplota [°C]	79
průměr 2	43
průměr v mm	67
vyska ( v mm )	26

#### Náhradní díly



1 x 9GD 354 771-941 Těsnění, termostat

### 8MT 354 776-311

#### objem dodávky

Seal is also included with the OE part.



otevírací teplota [°C]	79
průměr 2	29
průměr v mm	67
vyska ( v mm )	26

#### Náhradní díly



1 x 9GD 354 771-941 Těsnění, termostat

**Tesnení - Těsnění, termostát**

**9GD 354 771-941**



**Uzaver - Uzavírací víčko**

**8MY 376 742-311 - BEHR HELLA SERVICE \*\*\* PREMIUM LINE \*\*\***

**vseobecne informace**

\*\*\* Behr Hella Service PREMIUM LINE -  
the ideal solution for customers who expect the optimum

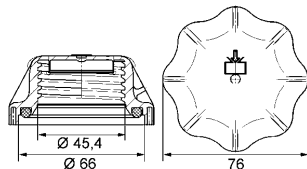

Oteviraci tlak [bar]	0,45
----------------------	------

**Vetrak - Větrák, chlazení motoru**

**8MV 376 702-061 - BEHR HELLA SERVICE \*\*\* PREMIUM LINE \*\*\***

**vseobecne informace**

\*\*\* Behr Hella Service PREMIUM LINE -  
the ideal solution for customers who expect the optimum



Počet křídel větráku	9
průměr v mm	704

## Vetrak - Větrák, chlazení motoru

### 8MV 376 727-141 - BEHR HELLA SERVICE \*\*\* PREMIUM LINE \*\*\*

#### všeobecné informace

visco-spojka s ventilátorem \*\*\* Behr Hella Service PREMIUM LINE - the ideal solution for customers who expect the optimum

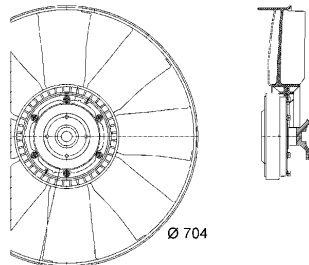

Počet křídel větráku	8
průměr v mm	704
verze	produced by BEHR

#### Náhradní díly



1 x 8MV 376 727-161 Spojka, větrák chladiče BEHR HELLA SERVICE \*\*\* PREMIUM LINE \*\*\*

### 8MV 376 731-381 - BEHR HELLA SERVICE \*\*\* PREMIUM LINE \*\*\*

#### všeobecné informace

visco-spojka s ventilátorem \*\*\* Behr Hella Service PREMIUM LINE - the ideal solution for customers who expect the optimum

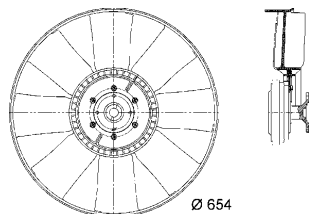

druh provozu	tepelný
Počet křídel větráku	8
průměr v mm	654
verze	produced by BEHR

#### Náhradní díly

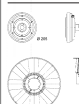

1 x 8MV 376 731-431 Spojka, větrák chladiče BEHR HELLA SERVICE \*\*\* PREMIUM LINE \*\*\*

1 x 8MV 376 733-101 Odvetřování, chlazení motoru BEHR HELLA SERVICE \*\*\* PREMIUM LINE \*\*\*

## Vetrak - Větrák, chlazení motoru

### 8MV 376 757-141 - BEHR HELLA SERVICE \*\*\* PREMIUM LINE \*\*\*

#### technické informace

visco-spojka s ventilátorem

#### všeobecné informace

\*\*\* Behr Hella Service PREMIUM LINE -  
the ideal solution for customers who expect the optimum

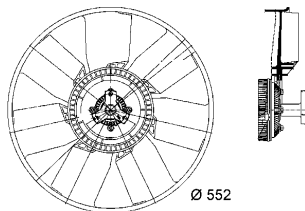

Počet křídel větráku	7
průměr v mm	550
verze	produced by BEHR

#### Náhradní díly



1 x 8MV 376 731-241 Spojka, větrák chladiče BEHR HELLA SERVICE \*\*\* PREMIUM LINE \*\*\*



1 x 8MV 376 733-191 Odvetravání, chlazení motoru BEHR HELLA SERVICE \*\*\* PREMIUM LINE \*\*\*

### 8MV 376 791-281 - BEHR HELLA SERVICE \*\*\* PREMIUM LINE \*\*\*

#### všeobecné informace

\*\*\* Behr Hella Service PREMIUM LINE -  
the ideal solution for customers who expect the optimum

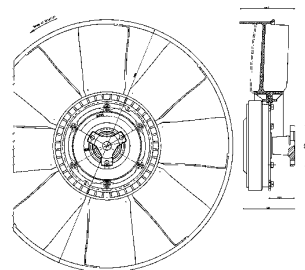

Hloubka (mm)	145
Kruhový vyvrt ? 2 [mm]	86
Počet upevňovacích otvorů	3
Počet křídel větráku	8
průměr v mm	645
verze	produced by BEHR



## Vymeník tepla - chladičí jednotka

### 8MK 376 722-161 - BEHR HELLA SERVICE \*\*\* PREMIUM LINE \*\*\*

#### krátké informace

No express delivery

#### všeobecné informace

\*\*\* Behr Hella Service PREMIUM LINE - the ideal solution for customers who expect the optimum

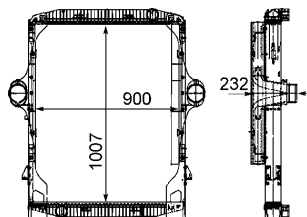

délka (v mm)	1 007
Hloubka (mm)	232
Provedení chladiče	Kühlrippen pájený
Sírka v mm	900
verze	produced by BEHR

#### Náhradní díly



1 x 8MK 376 721-751 Chladič, chlazení motoru BEHR HELLA SERVICE \*\*\* PREMIUM LINE \*\*\*



1 x 8ML 376 724-101 chladič turba BEHR HELLA SERVICE \*\*\* PREMIUM LINE \*\*\*

### 8MK 376 722-201 - BEHR HELLA SERVICE \*\*\* PREMIUM LINE \*\*\*

#### krátké informace

No express delivery

#### všeobecné informace

\*\*\* Behr Hella Service PREMIUM LINE - the ideal solution for customers who expect the optimum

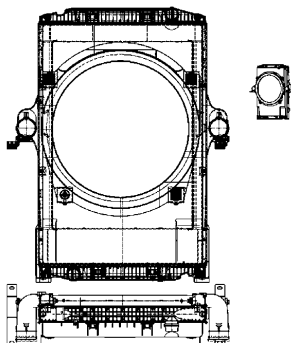

Provedení chladiče	Kühlrippen pájený
verze	produced by BEHR

#### Náhradní díly



1 x 8MK 376 721-741 Chladič, chlazení motoru BEHR HELLA SERVICE \*\*\* PREMIUM LINE \*\*\*



1 x 8ML 376 724-251 chladič turba BEHR HELLA SERVICE \*\*\* PREMIUM LINE \*\*\*



## Vymeník tepla - chladicí jednotka

### 8MK 376 722-211 - BEHR HELLA SERVICE \*\*\* PREMIUM LINE \*\*\*

#### krátké informace

No express delivery

#### všeobecné informace

\*\*\* Behr Hella Service PREMIUM LINE - the ideal solution for customers who expect the optimum

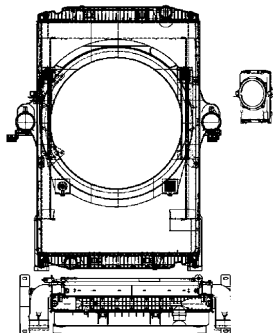

pro OE číslo	41214781
Provedení chladiče	Kühlrippen pájený
verze	produced by BEHR

#### Náhradní díly



1 x 8FC 351 317-631 Kondenzátor, klimatizace BEHR HELLA SERVICE \*\*\* PREMIUM LINE \*\*\*



1 x 8MK 376 721-741 Chladič, chlazení motoru BEHR HELLA SERVICE \*\*\* PREMIUM LINE \*\*\*



1 x 8ML 376 724-251 chladič turba BEHR HELLA SERVICE \*\*\* PREMIUM LINE \*\*\*

Vy­meník tepla - Chladič, chlazení motoru

**8MK 376 704-611 - BEHR HELLA SERVICE \*\*\* PREMIUM LINE \*\*\***

**vseobecné informace**

\*\*\* Behr Hella Service PREMIUM LINE -  
the ideal solution for customers who expect the optimum

**technické informace**

The core dimensions / product measurements of the different manufacturers (vendors) might be different due to various production technologies. These dimensions / product measurements are not an indication for the performance or the correct fitting accuracy of the product itself.

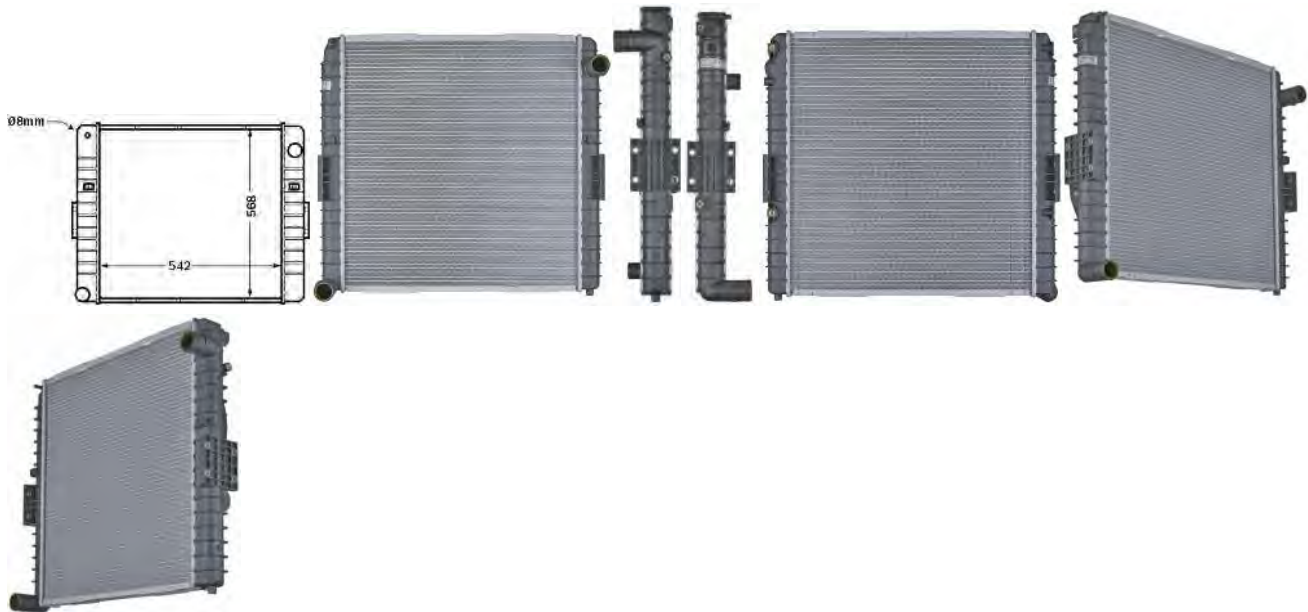

délka (v mm)	542
Hloubka (mm)	42
Provedení chladiče	Kühlrippen pájený
Sírka v mm	568

## Vymeník tepla - Chladič, chlazení motoru

### 8MK 376 705-761 - BEHR HELLA SERVICE \*\*\* PREMIUM LINE \*\*\*

#### krátké informace

No express delivery

#### všeobecné informace

\*\*\* Behr Hella Service PREMIUM LINE - the ideal solution for customers who expect the optimum

#### technické informace

The core dimensions / product measurements of the different manufacturers (vendors) might be different due to various production technologies. These dimensions / product measurements are not an indication for the performance or the correct fitting accuracy of the product itself.

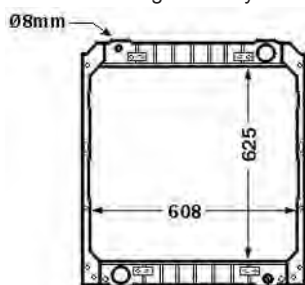

délka (v mm)	625
Hloubka (mm)	42
Provedení chladiče	Kühlrippen pájený
Sírka v mm	608

### 8MK 376 709-571 - BEHR HELLA SERVICE \*\*\* PREMIUM LINE \*\*\*

#### krátké informace

No express delivery

#### všeobecné informace

\*\*\* Behr Hella Service PREMIUM LINE - the ideal solution for customers who expect the optimum

#### technické informace

The core dimensions / product measurements of the different manufacturers (vendors) might be different due to various production technologies. These dimensions / product measurements are not an indication for the performance or the correct fitting accuracy of the product itself.

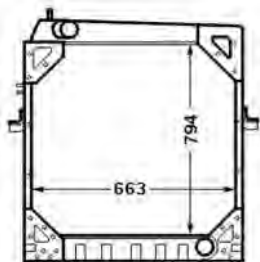

délka (v mm)	794
Hloubka (mm)	47
Provedení chladiče	Kühlrippen pájený
Sírka v mm	645

## Vymeník tepla - Chladič, chlazení motoru

### 8MK 376 714-231 - BEHR HELLA SERVICE \*\*\* PREMIUM LINE \*\*\*

#### všeobecné informace

\*\*\* Behr Hella Service PREMIUM LINE -  
the ideal solution for customers who expect the optimum

#### technické informace

The core dimensions / product measurements of the different manufacturers (vendors) might be different due to various production technologies. These dimensions / product measurements are not an indication for the performance or the correct fitting accuracy of the product itself.

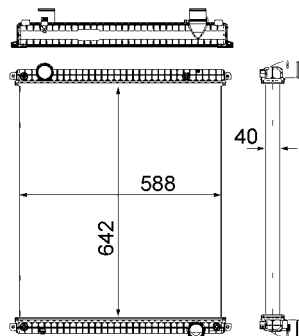

délka (v mm)	642
Hloubka (mm)	40
Provedení chladiče	Kühlrippen pájený
Sírka v mm	558
verze	produced by BEHR

### 8MK 376 717-561 - BEHR HELLA SERVICE \*\*\* PREMIUM LINE \*\*\*

#### technické informace

with fan cowl The core dimensions / product measurements of the different manufacturers (vendors) might be different due to various production technologies. These dimensions / product measurements are not an indication for the performance or the correct fitting accuracy of the product itself.

#### všeobecné informace

\*\*\* Behr Hella Service PREMIUM LINE -  
the ideal solution for customers who expect the optimum

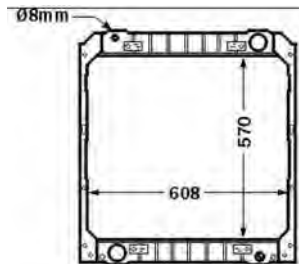

délka (v mm)	570
Hloubka (mm)	42
Provedení chladiče	Kühlrippen pájený
Sírka v mm	610
topení/chlazení	včetně krytu ventilátoru

Vymeník tepla - Chladič, chlazení motoru

**8MK 376 721-571 - BEHR HELLA SERVICE \*\*\* PREMIUM LINE \*\*\***

**krátké informace**

No express delivery

**všeobecné informace**

\*\*\* Behr Hella Service PREMIUM LINE - the ideal solution for customers who expect the optimum

**technické informace**

The core dimensions / product measurements of the different manufacturers (vendors) might be different due to various production technologies. These dimensions / product measurements are not an indication for the performance or the correct fitting accuracy of the product itself.

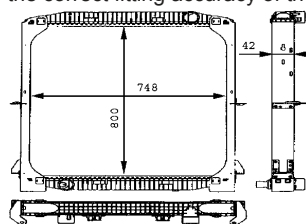

délka (v mm)	800
Hloubka (mm)	42
pro OE číslo	93192909
Provedení chladiče	Kühlrippen pájený
Sírka v mm	748
verze	produced by BEHR

**Náhradní díly**  
2 x 8MY 376 744-071 těsnění, chladič motoru BEHR HELLA SERVICE \*\*\* PREMIUM LINE \*\*\*

Vymeník tepla - Chladič, chlazení motoru

## 8MK 376 721-581 - BEHR HELLA SERVICE \*\*\* PREMIUM LINE \*\*\*

### krátké informace

No express delivery

### všeobecné informace

\*\*\* Behr Hella Service PREMIUM LINE - the ideal solution for customers who expect the optimum

### technické informace

The core dimensions / product measurements of the different manufacturers (vendors) might be different due to various production technologies. These dimensions / product measurements are not an indication for the performance or the correct fitting accuracy of the product itself.



délka (v mm)	900
Hloubka (mm)	42
pro OE číslo	93192910
Provedení chladiče	Kühlrippen pájený
Sírka v mm	748
verze	produced by BEHR

## Vymeník tepla - Chladič, chlazení motoru

### 8MK 376 721-591 - BEHR HELLA SERVICE \*\*\* PREMIUM LINE \*\*\*

#### krátké informace

No express delivery

#### všeobecné informace

\*\*\* Behr Hella Service PREMIUM LINE - the ideal solution for customers who expect the optimum

#### technické informace

The core dimensions / product measurements of the different manufacturers (vendors) might be different due to various production technologies. These dimensions / product measurements are not an indication for the performance or the correct fitting accuracy of the product itself.

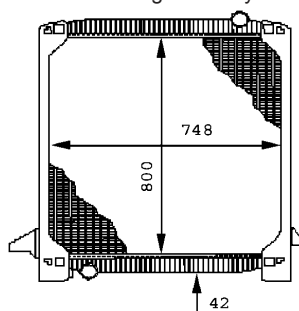

délka (v mm)	800
Hloubka (mm)	42
pro OE číslo	93160529
Provedení chladiče	Kühlrippen pájený
Sírka v mm	748
verze	produced by BEHR

#### Náhradní díly

2 x 8MY 376 744-071 těsnění, chladič motoru BEHR HELLA SERVICE \*\*\* PREMIUM LINE \*\*\*



Vyměnik tepla - Chladič, chlazení motoru

## 8MK 376 721-601 - BEHR HELLA SERVICE \*\*\* PREMIUM LINE \*\*\*

### krátké informace

No express delivery

### všeobecné informace

\*\*\* Behr Hella Service PREMIUM LINE - the ideal solution for customers who expect the optimum

### technické informace

The core dimensions / product measurements of the different manufacturers (vendors) might be different due to various production technologies. These dimensions / product measurements are not an indication for the performance or the correct fitting accuracy of the product itself.

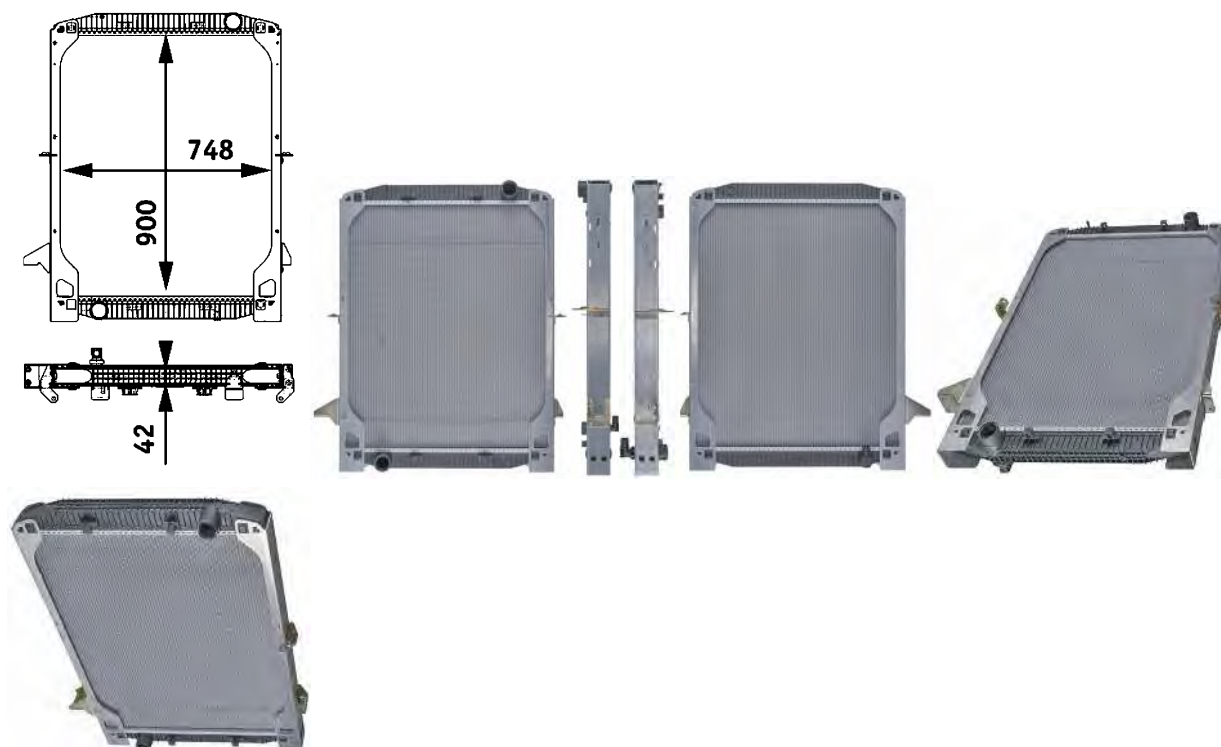

délka (v mm)	900
Hloubka (mm)	42
pro OE číslo	93160531
Provedení chladiče	Kühlrippen pájený
Sírka v mm	748
verze	produced by BEHR

### Náhradní díly

- 2 x 8MY 376 744-071 těsnění, chladič motoru BEHR HELLA SERVICE \*\*\* PREMIUM LINE \*\*\*
- 1 x 8MY 376 744-161 chladičí mřížka BEHR HELLA SERVICE \*\*\* PREMIUM LINE \*\*\*

## Vymeník tepla - Chladič, chlazení motoru

### 8MK 376 721-611 - BEHR HELLA SERVICE \*\*\* PREMIUM LINE \*\*\*

#### krátké informace

No express delivery

#### všeobecné informace

\*\*\* Behr Hella Service PREMIUM LINE - the ideal solution for customers who expect the optimum

#### technické informace

The core dimensions / product measurements of the different manufacturers (vendors) might be different due to various production technologies. These dimensions / product measurements are not an indication for the performance or the correct fitting accuracy of the product itself.

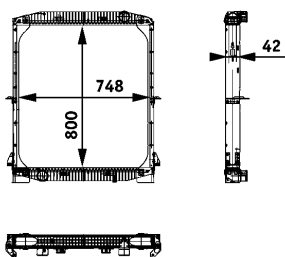

délka (v mm)	800
Hloubka (mm)	42
Provedení chladiče	Kühlrippen pájený
Sírka v mm	748
verze	produced by BEHR

<b>Náhradní díly</b>
2 x 8MY 376 744-071 těsnění, chladič motoru BEHR HELLA SERVICE *** PREMIUM LINE ***

### 8MK 376 721-721 - BEHR HELLA SERVICE \*\*\* PREMIUM LINE \*\*\*

#### všeobecné informace

\*\*\* Behr Hella Service PREMIUM LINE - the ideal solution for customers who expect the optimum

#### technické informace

The core dimensions / product measurements of the different manufacturers (vendors) might be different due to various production technologies. These dimensions / product measurements are not an indication for the performance or the correct fitting accuracy of the product itself.

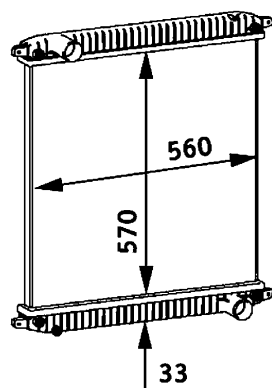

délka (v mm)	570
Hloubka (mm)	33
pro OE číslo	500380655
Provedení chladiče	Kühlrippen mechanicky plněný
Sírka v mm	560
verze	produced by BEHR

Vymeník tepla - Chladič, chlazení motoru

## 8MK 376 721-741 - BEHR HELLA SERVICE \*\*\* PREMIUM LINE \*\*\*

### krátké informace

No express delivery

### technické informace

Without oil cooler The core dimensions / product measurements of the different manufacturers (vendors) might be different due to various production technologies. These dimensions / product measurements are not an indication for the performance or the correct fitting accuracy of the product itself.

### všeobecné informace

\*\*\* Behr Hella Service PREMIUM LINE - the ideal solution for customers who expect the optimum



délka (v mm)	1 124
Hloubka (mm)	42
Provedení chladiče	Kühlrippen pájený
Sírka v mm	748
verze	produced by BEHR

<b>Náhradní díly</b>
1 x 8MY 376 722-291 chladičí mřížka BEHR HELLA SERVICE *** PREMIUM LINE ***

Vymeník tepla - Chladič, chlazení motoru

**8MK 376 721-751 - BEHR HELLA SERVICE \*\*\* PREMIUM LINE \*\*\***

**krátké informace**

No express delivery

**všeobecné informace**

\*\*\* Behr Hella Service PREMIUM LINE - the ideal solution for customers who expect the optimum

**technické informace**

The core dimensions / product measurements of the different manufacturers (vendors) might be different due to various production technologies. These dimensions / product measurements are not an indication for the performance or the correct fitting accuracy of the product itself.

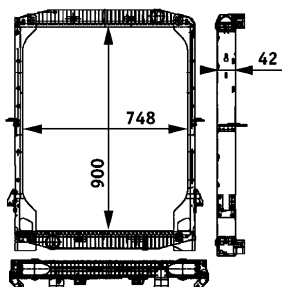

délka (v mm)	900
Hloubka (mm)	42
Provedení chladiče	Kühlrippen pájený
Sírka v mm	748
verze	produced by BEHR

<b>Náhradní díly</b>
2 x 8MY 376 744-071 těsnění, chladič motoru BEHR HELLA SERVICE *** PREMIUM LINE ***

Vymeník tepla - Chladič, chlazení motoru

## 8MK 376 721-791 - BEHR HELLA SERVICE \*\*\* PREMIUM LINE \*\*\*

### krátké informace

No express delivery

### všeobecné informace

\*\*\* Behr Hella Service PREMIUM LINE - the ideal solution for customers who expect the optimum

### technické informace

The core dimensions / product measurements of the different manufacturers (vendors) might be different due to various production technologies. These dimensions / product measurements are not an indication for the performance or the correct fitting accuracy of the product itself.



délka (v mm)	900
Hloubka (mm)	42
Provedení chladiče	Kühlrippen pájený
Sírka v mm	748
verze	produced by BEHR

## Vymeník tepla - Chladič, chlazení motoru

### 8MK 376 722-081 - BEHR HELLA SERVICE \*\*\* PREMIUM LINE \*\*\*

#### krátké informace

No express delivery

#### všeobecné informace

\*\*\* Behr Hella Service PREMIUM LINE - the ideal solution for customers who expect the optimum

#### technické informace

The core dimensions / product measurements of the different manufacturers (vendors) might be different due to various production technologies. These dimensions / product measurements are not an indication for the performance or the correct fitting accuracy of the product itself.

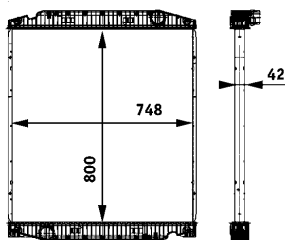

délka (v mm)	800
Hloubka (mm)	42
Provedení chladiče	Kührippen pájený
Sírka v mm	748
verze	produced by BEHR

<b>Náhradní díly</b>
2 x 8MY 376 744-071 těsnění, chladič motoru BEHR HELLA SERVICE *** PREMIUM LINE ***

### 8MK 376 726-631 - BEHR HELLA SERVICE \*\*\* PREMIUM LINE \*\*\*

#### všeobecné informace

\*\*\* Behr Hella Service PREMIUM LINE - the ideal solution for customers who expect the optimum

#### technické informace

The core dimensions / product measurements of the different manufacturers (vendors) might be different due to various production technologies. These dimensions / product measurements are not an indication for the performance or the correct fitting accuracy of the product itself.

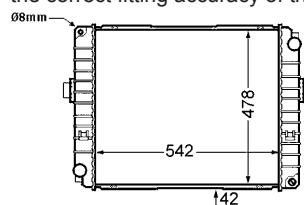

délka (v mm)	542
Hloubka (mm)	42
pro OE číslo	9841 1679
Provedení chladiče	Kührippen pájený
Sírka v mm	478

## Vy­meník tepla - Chladič, chlazení motoru

### 8MK 376 751-251 - BEHR HELLA SERVICE \*\*\* PREMIUM LINE \*\*\*

#### vseobecné informace

\*\*\* Behr Hella Service PREMIUM LINE -  
the ideal solution for customers who expect the optimum

#### technické informace

The core dimensions / product measurements of the different manufacturers (vendors) might be different due to various production technologies. These dimensions / product measurements are not an indication for the performance or the correct fitting accuracy of the product itself.

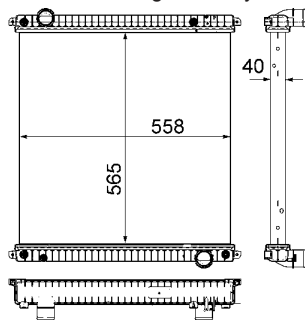

délka (v mm)	558
Hloubka (mm)	40
Provedení chladiče	Kühlrippen pájený
Sírka v mm	565
verze	produced by BEHR

### 8MK 376 758-001 - BEHR HELLA SERVICE \*\*\* PREMIUM LINE \*\*\*

#### vseobecné informace

\*\*\* Behr Hella Service PREMIUM LINE -  
the ideal solution for customers who expect the optimum

#### technické informace

The core dimensions / product measurements of the different manufacturers (vendors) might be different due to various production technologies. These dimensions / product measurements are not an indication for the performance or the correct fitting accuracy of the product itself.

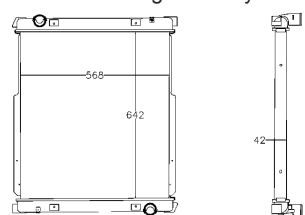

délka (v mm)	642
Hloubka (mm)	42
Provedení chladiče	Kühlrippen pájený
Sírka v mm	568



## Vymeník tepla - Chladič, chlazení motoru

### 8MK 376 758-011 - BEHR HELLA SERVICE \*\*\* PREMIUM LINE \*\*\*

#### všeobecné informace

\*\*\* Behr Hella Service PREMIUM LINE -  
the ideal solution for customers who expect the optimum

#### technické informace

The core dimensions / product measurements of the different manufacturers (vendors) might be different due to various production technologies. These dimensions / product measurements are not an indication for the performance or the correct fitting accuracy of the product itself.

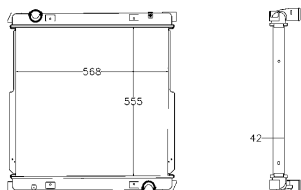

délka (v mm)	555
Hloubka (mm)	42
pro OE číslo	5040 80547
Provedení chladiče	Kühlrippen pájený
Sírka v mm	568

### 8MK 376 792-111 - BEHR HELLA SERVICE \*\*\* PREMIUM LINE \*\*\*

#### krátké informace

No express delivery

#### všeobecné informace

\*\*\* Behr Hella Service PREMIUM LINE -  
the ideal solution for customers who expect the optimum

#### technické informace

The core dimensions / product measurements of the different manufacturers (vendors) might be different due to various production technologies. These dimensions / product measurements are not an indication for the performance or the correct fitting accuracy of the product itself.

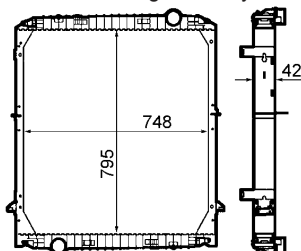

délka (v mm)	795
Hloubka (mm)	42
Provedení chladiče	Kühlrippen pájený
Sírka v mm	748

## Vymeník tepla - Chladič, chlazení motoru

### 8MK 376 792-121 - BEHR HELLA SERVICE \*\*\* PREMIUM LINE \*\*\*

**krátké informace**

No express delivery

**všeobecné informace**

\*\*\* Behr Hella Service PREMIUM LINE - the ideal solution for customers who expect the optimum

**technické informace**

The core dimensions / product measurements of the different manufacturers (vendors) might be different due to various production technologies. These dimensions / product measurements are not an indication for the performance or the correct fitting accuracy of the product itself.

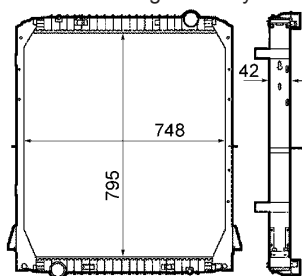

délka (v mm)	795
Hloubka (mm)	42
Provedení chladiče	Kühlrippen pájený
Sírka v mm	748

### 8MK 376 792-131 - BEHR HELLA SERVICE \*\*\* PREMIUM LINE \*\*\*

**všeobecné informace**

\*\*\* Behr Hella Service PREMIUM LINE - the ideal solution for customers who expect the optimum

**technické informace**

The core dimensions / product measurements of the different manufacturers (vendors) might be different due to various production technologies. These dimensions / product measurements are not an indication for the performance or the correct fitting accuracy of the product itself.

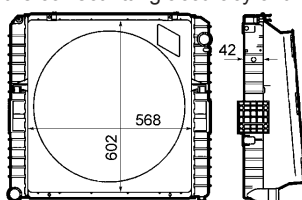

délka (v mm)	568
Hloubka (mm)	42
Provedení chladiče	Kühlrippen pájený
Sírka v mm	602

## Vy­meník tepla - Chladič, chlazení motoru

### 8MK 376 792-181 - BEHR HELLA SERVICE \*\*\* PREMIUM LINE \*\*\*

#### všeobecné informace

\*\*\* Behr Hella Service PREMIUM LINE -  
the ideal solution for customers who expect the optimum

#### technické informace

The core dimensions / product measurements of the different manufacturers (vendors) might be different due to various production technologies. These dimensions / product measurements are not an indication for the performance or the correct fitting accuracy of the product itself.

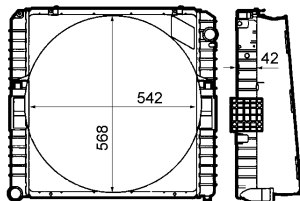

délka (v mm)	542
Hloubka (mm)	42
Provedení chladiče	Kühlrippen pájený
Sírka v mm	568

### 8MK 376 792-191 - BEHR HELLA SERVICE \*\*\* PREMIUM LINE \*\*\*

#### všeobecné informace

\*\*\* Behr Hella Service PREMIUM LINE -  
the ideal solution for customers who expect the optimum

#### technické informace

The core dimensions / product measurements of the different manufacturers (vendors) might be different due to various production technologies. These dimensions / product measurements are not an indication for the performance or the correct fitting accuracy of the product itself.

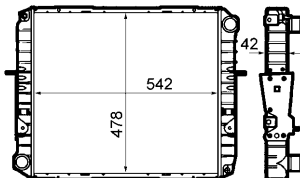

délka (v mm)	542
Hloubka (mm)	42
pro OE číslo	9848 6932
Provedení chladiče	Kühlrippen pájený
Sírka v mm	478

Vymeník tepla - Chladič, chlazení motoru

**8MK 376 906-261 - BEHR HELLA SERVICE \*\*\* PREMIUM LINE \*\*\***

**všeobecné informace**

\*\*\* Behr Hella Service PREMIUM LINE -  
the ideal solution for customers who expect the optimum

**technické informace**

The core dimensions / product measurements of the different manufacturers (vendors) might be different due to various production technologies. These dimensions / product measurements are not an indication for the performance or the correct fitting accuracy of the product itself.

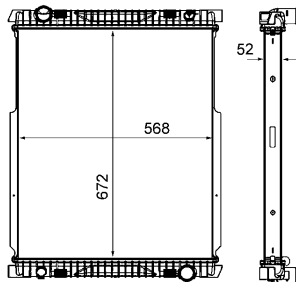

délka (v mm)	672
Hloubka (mm)	52
Novinky v sortimentu (kalendářní měsíc)	07/16
Provedení chladiče	Kühlrippen pájený
Sírka v mm	568

**Elektrický kabel - připojné vedení, vnější zrcátko**

**8KA 003 806-001**

délka (v mm)	2 000
Doplňující výrobek/info 2	se zastrčkou
pocet polu	2

**8KA 560 271-002**

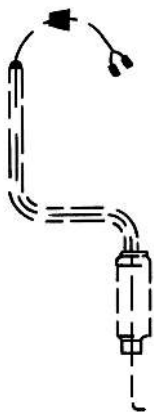

délka (v mm)	2 000
Doplňující výrobek/info 2	se zastrčkou
pocet polu	2

**Sklo do zrcatek - Sklo do zrcátka, vnější zrcátko**

**9EY 125 314-001**

e1 02\*14042

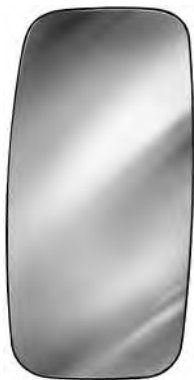

Sírka v mm	169
vyska ( v mm )	355
zkusební značka	e1 02*14042

Sklo do zrcatek - Sklo do zrcatka, vnejsi zrcatko

## 9MX 127 585-002

e1 02\*14042

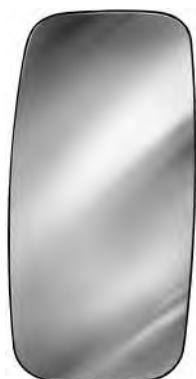

Jmenovité napětí [V]	24
Širka v mm	169
vnejsi/vnitřní zrcatko	vyhříváné
vyska ( v mm )	355
zkusební značka	e1 02*14042

## 9MX 560 096-002

e1 01\*14019

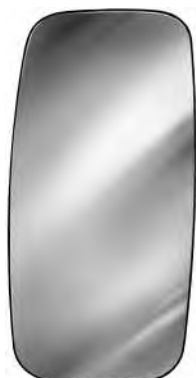

Jmenovité napětí [V]	24
poloměr zakřivení	2 100
Širka v mm	175
vnejsi/vnitřní zrcatko	vyhříváné
vyska ( v mm )	364
zkusební značka	e1 01*14019

## Zrcatko - vnejsi zpetne zrcatko

### 8SB 003 290-001

e1 0133, E1 0955, e1 14019, e1 14080, 089059

#### vseobecne informace

—



barva krytu	černá
montovací strana	<ul style="list-style-type: none"> <li>• levá</li> <li>• pravá</li> </ul>
poloměr zakřivení	2 100
pro tyčku zrcatka - ? [mm]	<ul style="list-style-type: none"> <li>• 14</li> <li>• 16</li> <li>• 18</li> </ul>
Sírka v mm	187
typ karoserie	plastove pouzdro
vyska ( v mm )	382
zkusebni značka	<ul style="list-style-type: none"> <li>• e1 0133</li> <li>• E1 0955</li> <li>• e1 14019</li> <li>• e1 14080</li> </ul>
Zpusob montaze	spojený svorkami

#### Náhradní díly



1 x 9EY 120 010-001 Sklo do zrcatka, vnejsi zrcatko



## Zrcatko - vnejsi zpetne zrcatko

### 8SB 003 290-011

e1 0133, E1 0955, e1 14019, E1 14080, 089120

#### vseobecne informace

heated, 24V

-



Barva	černá
celkova vyska [mm]	187
Jmenovité napětí [V]	24
montovací strana	<ul style="list-style-type: none"> <li>• levá</li> <li>• pravá</li> </ul>
poloměr zakřivení	2 100
pro tyčku zrcatka - ? [mm]	<ul style="list-style-type: none"> <li>• 16</li> <li>• 18</li> </ul>
Sírka v mm	382
typ karoserie	plastove pouzdro
vnejsi/vnitřni zrcatko	vyhřívané
zkusebni značka	<ul style="list-style-type: none"> <li>• e1 0133</li> <li>• E1 0955</li> <li>• e1 14019</li> <li>• E1 14080</li> </ul>

#### Náhradní díly



1 x 9MX 560 096-002 Sklo do zrcatka, vnejsi zrcatko

#### Příslušenství

1 x 8KA 560 271-002 pripojne vedeni, vnejsi zrcatko

## Zrcatko - vnejsi zpetne zrcatko

### 8SB 003 978-001

e1 0134, E1 0956, e1 14042, e1 14086, e1 14091, E1 14093, E1 14094, 089030

#### vseobecne informace

—



barva krytu	černá
celkova vyska [mm]	184
Doplňující výrobek/info 2	bez upevňujícího materiálu
montovací strana	<ul style="list-style-type: none"> <li>• levá</li> <li>• pravá</li> </ul>
poloměr zakřivení	2 100
Sírka v mm	182
typ karoserie	plastove pouzdro
vyska ( v mm )	367
zkusebni značka	<ul style="list-style-type: none"> <li>• e1 0134</li> <li>• E1 0956</li> <li>• e1 14042</li> <li>• e1 14086</li> <li>• e1 14091</li> <li>• E1 14093</li> <li>• E1 14094</li> </ul>

#### Náhradní díly

1 x 9EY 125 314-001 Sklo do zrcatka, vnejsi zrcatko



## Zrcatko - vnejsi zpetne zrcatko

### 8SB 003 978-041

e1 0134, E1 0956, E1 14042, E1 14086, e1 14091, E1 14093, e1 14094, 089031

#### vseobecne informace

heated, 24V

-



barva krytu	černá
Doplňující výrobek/info 2	bez upevňujícího materiálu
Jmenovité napětí [V]	24
montovací strana	<ul style="list-style-type: none"> <li>• levá</li> <li>• pravá</li> </ul>
poloměr zakřivení	2 200
pro tyčku zrcatka - ? [mm]	<ul style="list-style-type: none"> <li>• 18</li> <li>• 22</li> </ul>
Sírka v mm	182
typ karoserie	plastove pouzdro
vnejsi/vnitřní zrcatko	vyhřívané
vyska ( v mm )	367
zkusebni značka	<ul style="list-style-type: none"> <li>• e1 0134</li> <li>• E1 0956</li> <li>• E1 14042</li> <li>• E1 14086</li> <li>• e1 14091</li> <li>• E1 14093</li> <li>• e1 14094</li> </ul>

#### Náhradní díly



1 x 9MX 127 585-002 Sklo do zrcatka, vnejsi zrcatko

#### Příslušenství

1 x 8HS 562 691-002 Montazni sada, venkovni zrcatka

1 x 8KA 003 806-001 pripojne vedeni, vnejsi zrcatko

## Kompresor, klimatizace

### 8FK 351 108-961 - BEHR HELLA SERVICE

#### informace o montáži

IMPORTANT: OBSERVE FITTING INSTRUCTIONS

#### všeobecné informace

There are two different manifolds available in the market which fit to this compressor.

In case that you have need to use the once which is not mount on the delivered compressor please use the original one.

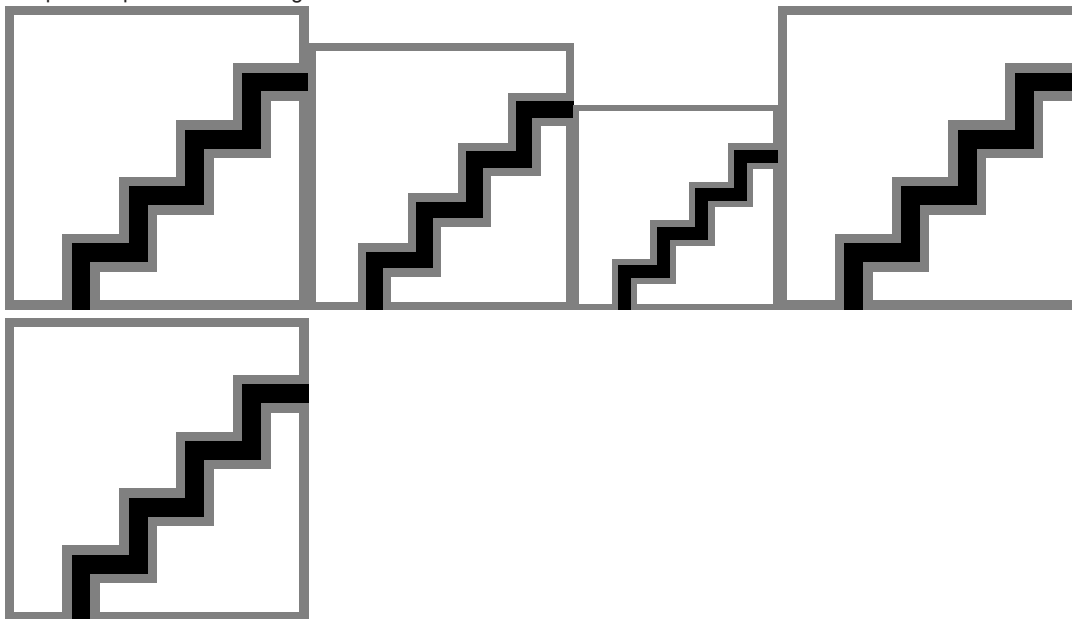

Chladicí látka	R 134a
Jmenovité napětí [V]	24
Kompresor -ID	10PA17C
nový díl	1
Olej do kompresoru	PAG 46
pocet zeber	4
remenice	s remenici pro zebrovaný klinový remen
remenice - ? [mm]	110
Spojovací technika	PAD

## Kompresor, klimatizace

### 8FK 351 119-371 - BEHR HELLA SERVICE \*\*\* PREMIUM LINE \*\*\*

#### informace o montazi

IMPORTANT: OBSERVE FITTING INSTRUCTIONS

#### vseobecne informace

\*\*\* Behr Hella Service PREMIUM LINE -  
the ideal solution for customers who expect the optimum

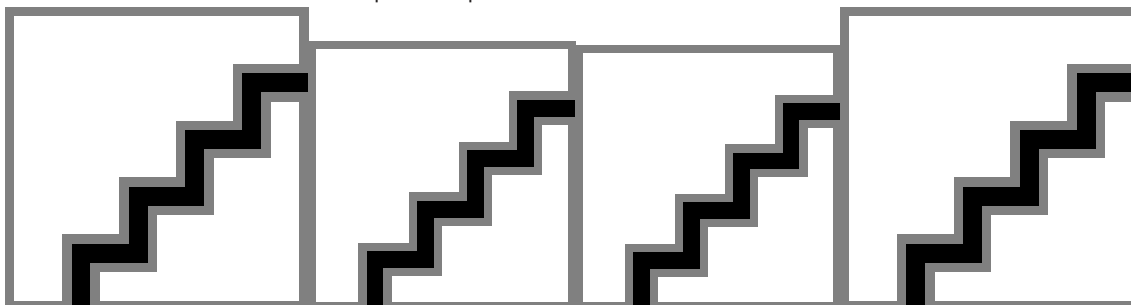

Hlava valce-ID (kompresor)	MD
Chladící látka	R 134a
Jmenovité napetí [V]	24
Kompresor -ID	SD7H15
novy dil	1
Olej do kompresoru	PAG 46
pocet zeber	1
pro OE cislo	98462948
remenice	s řemenicí
remenice - ? [mm]	135
Spojovací technika	H/TOR

### 8FK 351 119-871 - BEHR HELLA SERVICE

#### informace o montazi

IMPORTANT: OBSERVE FITTING INSTRUCTIONS



Doplňující výrobek/info 2	s tesnicim krouzkem
Hlava valce-ID (kompresor)	MD
Chladící látka	R 134a
Jmenovité napetí [V]	24
Kompresor -ID	SD7H15
Olej do kompresoru	PAG 46
pocet zeber	1
remenice	s řemenicí
remenice - ? [mm]	135
Spojovací technika	H/TOR

**Kompresor, klimatizace**

**8FK 351 135-491 - BEHR HELLA SERVICE \*\*\* PREMIUM LINE \*\*\***

**informace o montazi**

IMPORTANT: OBSERVE FITTING INSTRUCTIONS

**vseobecne informace**

\*\*\* Behr Hella Service PREMIUM LINE -  
the ideal solution for customers who expect the optimum

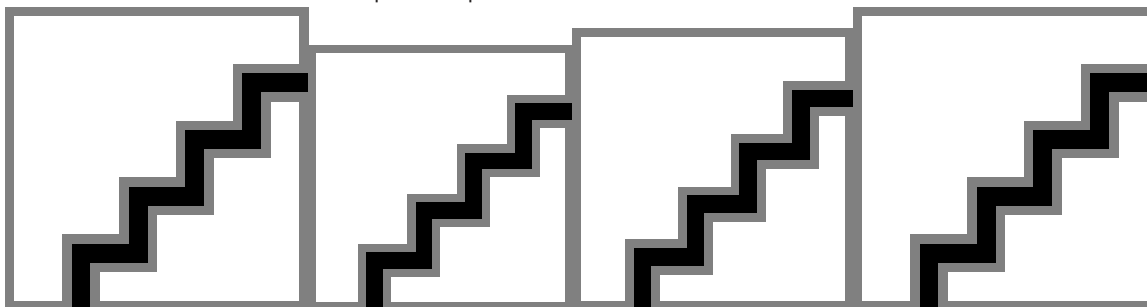

Hlava valce-ID (kompresor)	MD
Chladící látka	R 134a
Jmenovité napětí [V]	24
Kompresor -ID	SD7H15
Olej do kompresoru	PAG 46
pocet zeber	8
remenice	s remenici pro zebrovaný kli- nový remen
remenice - ? [mm]	119

## Kompresor, klimatizace

### 8FK 351 135-991 - BEHR HELLA SERVICE

#### informace o montáži

IMPORTANT: OBSERVE FITTING INSTRUCTIONS



Doplňující výrobek/info 2	s tesnicím krouzkem
Hlava valce-ID (kompresor)	MD
Chladicí látka	R 134a
Jmenovité napětí [V]	24
Kompresor -ID	SD7H15
Olej do kompresoru	PAG 46
pocet zeber	8
remenice	s remenici pro zebrovaný klinový remen
remenice - ? [mm]	119



## Kondenzátor - Kondenzátor, klimatizace

### 8FC 351 300-051 - BEHR HELLA SERVICE \*\*\* PREMIUM LINE \*\*\*

**všeobecné informace**

\*\*\* Behr Hella Service PREMIUM LINE -  
the ideal solution for customers who expect the optimum

**technické informace**

The core dimensions / product measurements of the different manufacturers (vendors) might be different due to various production technologies. These dimensions / product measurements are not an indication for the performance or the correct fitting accuracy of the product itself.

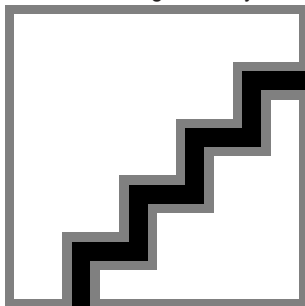

délka (v mm)	570
Doplňující výrobek/info 2	bez vysousece
Hloubka (mm)	33
Sírka v mm	480
velikost závitů	<ul style="list-style-type: none"> <li>• 3/4 16 UNF</li> <li>• 5/8 18 UNF</li> </ul>
verze	produced by BEHR

### 8FC 351 302-181 - BEHR HELLA SERVICE

**technické informace**

The core dimensions / product measurements of the different manufacturers (vendors) might be different due to various production technologies. These dimensions / product measurements are not an indication for the performance or the correct fitting accuracy of the product itself.

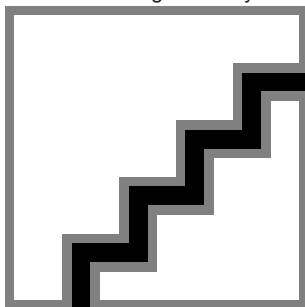

délka (v mm)	478
Doplňující výrobek/info 2	bez vysousece
Hloubka (mm)	20
Sírka v mm	424

## Kondenzator - Kondenzátor, klimatizace

### 8FC 351 307-601 - BEHR HELLA SERVICE \*\*\* PREMIUM LINE \*\*\*

#### všeobecné informace

\*\*\* Behr Hella Service PREMIUM LINE -  
the ideal solution for customers who expect the optimum

#### technické informace

The core dimensions / product measurements of the different manufacturers (vendors) might be different due to various production technologies. These dimensions / product measurements are not an indication for the performance or the correct fitting accuracy of the product itself.

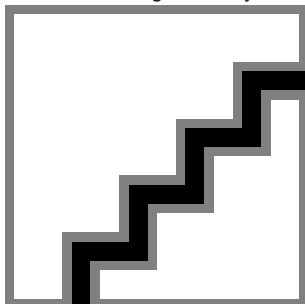

délka (v mm)	439
Doplňující výrobek/info 2	s vysousecem
Hloubka (mm)	17
Sírka v mm	345

### 8FC 351 309-071 - BEHR HELLA SERVICE

#### technické informace

The core dimensions / product measurements of the different manufacturers (vendors) might be different due to various production technologies. These dimensions / product measurements are not an indication for the performance or the correct fitting accuracy of the product itself.

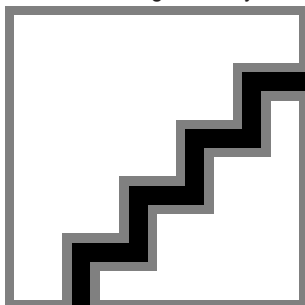

délka (v mm)	365
Doplňující výrobek/info 2	bez vysousece
Hloubka (mm)	17
Sírka v mm	540

## Kondenzátor - Kondenzátor, klimatizace

### 8FC 351 317-631 - BEHR HELLA SERVICE \*\*\* PREMIUM LINE \*\*\*

**všeobecné informace**

\*\*\* Behr Hella Service PREMIUM LINE -  
the ideal solution for customers who expect the optimum

**technické informace**

The core dimensions / product measurements of the different manufacturers (vendors) might be different due to various production technologies. These dimensions / product measurements are not an indication for the performance or the correct fitting accuracy of the product itself.

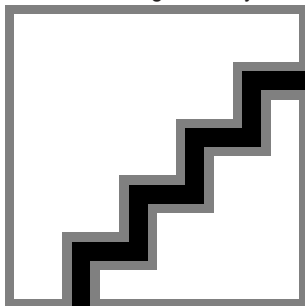

délka (v mm)	610
Doplňující výrobek/info 2	s vysousecem
Hloubka (mm)	16
Sírka v mm	439
verze	produced by BEHR

### 8FC 351 317-634 - BEHR HELLA SERVICE

**technické informace**

The core dimensions / product measurements of the different manufacturers (vendors) might be different due to various production technologies. These dimensions / product measurements are not an indication for the performance or the correct fitting accuracy of the product itself.

délka (v mm)	610
Doplňující výrobek/info 2	s vysousecem
Hloubka (mm)	16
Sírka v mm	439

## Susarna, klimatizace

### 8FT 351 192-441 - BEHR HELLA SERVICE \*\*\* PREMIUM LINE \*\*\*

#### vseobecne informace

\*\*\* Behr Hella Service PREMIUM LINE -  
the ideal solution for customers who expect the optimum

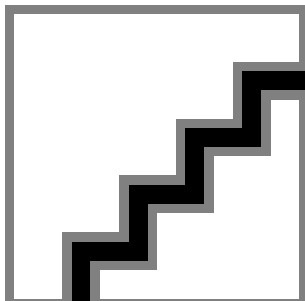

Doplňkový výrobek/ doplňkové info Doplňující výrobek/info 2	s příslušenstvím • s krytem • s těsnicím kroužkem • se zajišťovací podložkou
--	---

### 8FT 351 196-171 - BEHR HELLA SERVICE

#### vseobecne informace

Iveco Eurostar (OE-98482342)

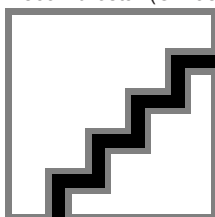

pro OE číslo	98482342
--------------	----------

*Spinac - Olejový tlakový spínač*

**6ZL 013 259-001**



Doplňující výrobek/info 2	s tesnicím krouzkem
Počet koncovek	1
Rozměr klíče	22
Spínací tlak (bar)	0,8
velikost závitů	M14x1,5

## Cocka - Čočka, zadní světlo

### 9EL 109 139-001

E1 196, E1 43332, 092132

#### technické informace

with screws

#### všeobecné informace

Lens with screws



Doplňkový výrobek/ doplňkové info	bez držáku žárovky
Doplňující výrobek/info 2	se šrouby
Funkce světla	<ul style="list-style-type: none"> <li>• s koncovým světlem</li> <li>• se smerovými/vystraznými světly</li> <li>• s brzdovými světly</li> <li>• s osvětlením SPZ</li> </ul>
montovací strana	<ul style="list-style-type: none"> <li>• levá</li> <li>• pravá</li> </ul>
Typ světla	<ul style="list-style-type: none"> <li>• P21W</li> <li>• R10W</li> </ul>
zkusební značka	<ul style="list-style-type: none"> <li>• E1 196</li> <li>• E1 43332</li> </ul>

### 9EL 146 491-001

E1 43370, E17 9401, 092122

#### všeobecné informace

Lichtgehäuse mit Schrauben  
(Lieferbar solange Vorrat reicht)



Doplňkový výrobek/ doplňkové info	bez držáku žárovky
Doplňující výrobek/info 2	se šrouby
Funkce světla	<ul style="list-style-type: none"> <li>• s koncovým světlem</li> <li>• se smerovými/vystraznými světly</li> <li>• s brzdovými světly</li> <li>• s osvětlením SPZ</li> </ul>
montovací strana	<ul style="list-style-type: none"> <li>• levá</li> <li>• pravá</li> </ul>
Typ světla	<ul style="list-style-type: none"> <li>• P21W</li> <li>• R10W</li> </ul>
zkusební značka	<ul style="list-style-type: none"> <li>• E1 43370</li> <li>• E17 9401</li> </ul>

## Cocka - Čočka, zadní světlo

### 9EL 147 747-001

E1 264

#### všeobecné informace

Lens with screws



Doplňkový výrobek/ doplňkové info	bez držáku žárovky
Doplňující výrobek/info 2	se šrouby
Funkce světla	<ul style="list-style-type: none"> <li>• s koncovým světlem</li> <li>• se smerovými/vystrážnými světly</li> <li>• s brzdovými světly</li> <li>• s osvětlením SPZ</li> </ul>
montovací strana	<ul style="list-style-type: none"> <li>• levá</li> <li>• pravá</li> </ul>
Typ světla	<ul style="list-style-type: none"> <li>• P21W</li> <li>• R10W</li> </ul>
zkusební značka	E1 264

### 9EL 152 889-001

E4 3178, E4 4060, E4 9808, E4 9810, 092925

#### všeobecné informace

Lens with screws



Doplňkový výrobek/ doplňkové info	bez držáku žárovky
Doplňující výrobek/info 2	se šrouby
Funkce světla	<ul style="list-style-type: none"> <li>• s couvacím světlem</li> <li>• s koncovým světlem</li> <li>• se smerovými/vystrážnými světly</li> <li>• s brzdovými světly</li> <li>• s koncovým mlhovým světlem</li> </ul>
montovací strana	<ul style="list-style-type: none"> <li>• levá</li> <li>• pravá</li> </ul>
Typ světla	<ul style="list-style-type: none"> <li>• P21W</li> <li>• R5W</li> </ul>
zkusební značka	<ul style="list-style-type: none"> <li>• E4 3178</li> <li>• E4 4060</li> <li>• E4 9808</li> <li>• E4 9810</li> </ul>



## Rozptylové sklo reflektoru - Rozptylové sklo reflektoru, hlavní světlomet

### 9ES 120 743-001

E1 24496, E1 24540, 094122

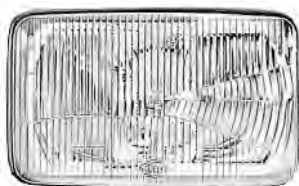

levosměrný/pravosměrný provoz montovací strana	pro pravosměrný provoz • levá • pravá
Typ světla	H4
zkusební značka	• E1 24496 • E1 24540

## Spinac - Spínač, světlo zpátečky

### 6ZF 013 821-001



Počet koncovek	2
Prepínací funkce	Spínací kontakt (relé)
Rozměr klíče	27
velikost závitů	9/16x18 UNF

## Svetlo - Osvětlení interiéru

### 2JA 001 357-002

E1 8728

#### vseobecné informace

Interior lamp with switch



barva covek	transparentní
Doplňkový výrobek/ doplňkové info	s držákem žárovky
Doplňující výrobek/info 2	<ul style="list-style-type: none"> <li>• se spínačem</li> <li>• bez žárovek</li> </ul>
Funkce světla	s vnitřním osvětlením
Jmenovité napětí [V]	<ul style="list-style-type: none"> <li>• 12</li> <li>• 24</li> </ul>
montovací strana	vnitřní
spínac	se spínačem
Typ světla	K (10W)
zkusební značka	E1 8728
Způsob montáže	armatura

Příslušenství	
	2 x 8GM 002 091-131 Žárovka
	2 x 8GM 002 091-251 Žárovka

### 2JA 001 357-012

022512

#### vseobecné informace

Interior lamp without switch



barva covek	transparentní
Doplňkový výrobek/ doplňkové info	s držákem žárovky
Doplňující výrobek/info 2	<ul style="list-style-type: none"> <li>• bez žárovek</li> <li>• bez spínače</li> </ul>
Funkce světla	s vnitřním osvětlením
Jmenovité napětí [V]	<ul style="list-style-type: none"> <li>• 12</li> <li>• 24</li> </ul>
montovací strana	Vnitřní prostor
spínac	se spínačem
Typ světla	K (10W)
Způsob montáže	armatura

Příslušenství	
	2 x 8GM 002 091-131 Žárovka
	2 x 8GM 002 091-251 Žárovka

## Svetlo - Zadní světlo

### 2SD 001 699-061

E1 196, E1 43332, 026026

#### všeobecné informace

Combination rear lamp without numberplate light, right



barva krytu	černá
délka (v mm)	282
Doplňkový výrobek/ doplňkové info	<ul style="list-style-type: none"> <li>s držákem žárovky</li> <li>s těsněním</li> </ul>
Doplňující výrobek/info 2	bez žárovek
Funkce světla	<ul style="list-style-type: none"> <li>běž osvětlení SPZ</li> <li>s koncovým světlem</li> <li>se smerovými/vystraznými světly</li> <li>s brzdovými světly</li> </ul>
Jmenovité napětí [V]	<ul style="list-style-type: none"> <li>12</li> <li>24</li> </ul>
Materiál	umělá hmota
montovací strana	pravá
Širka v mm	282
typ karoserie	plastové pouzdro
Typ povolení	<ul style="list-style-type: none"> <li>disponuje osvědčením TÜV</li> <li>typ E - odzkoušen</li> </ul>
Typ světla	<ul style="list-style-type: none"> <li>P21W</li> <li>R10W</li> </ul>
vyska ( v mm )	105
zkusební značka	<ul style="list-style-type: none"> <li>E1 196</li> <li>E1 43332</li> </ul>
Způsob montáže	nástavba
Způsob upevnění	pro vodorovne upevnění

#### Náhradní díly

	1 x 9EL 109 139-001 Čočka, zadní světlo
	1 x 9GT 074 132-001 Průchodka

#### Příslušenství

	1 x 8GA 002 071-131 Žárovka
	1 x 8GA 002 071-251 Žárovka
	2 x 8GA 002 073-121 Žárovka
	2 x 8GA 002 073-241 Žárovka

## Svetlo - Zadní světlo

### 2SD 003 167-021

E1 264, E1 53250, 026028

#### všeobecné informace

Combination rear lamp without numberplate light, right



barva krytu	černá
délka (v mm)	344
Doplňkový výrobek/ doplňkové info	<ul style="list-style-type: none"> <li>• s držákem žárovky</li> <li>• s těsněním</li> </ul>
Doplňující výrobek/info 2	bez žárovek
Funkce světla	<ul style="list-style-type: none"> <li>• běž osvětlení SPZ</li> <li>• s koncovým světlem</li> <li>• se smerovými/vystraznými světly</li> <li>• s brzdovými světly</li> </ul>
Jmenovité napětí [V]	<ul style="list-style-type: none"> <li>• 12</li> <li>• 24</li> </ul>
Materiál	umělá hmota
montovací strana	pravá
Sírka v mm	72
typ karoserie	plastové pouzdro
Typ povolení	<ul style="list-style-type: none"> <li>• disponuje osvědčením TÜV</li> <li>• typ E - odzkoušen</li> </ul>
Typ světla	<ul style="list-style-type: none"> <li>• P21W</li> <li>• R10W</li> </ul>
vyska ( v mm )	147
zkusební značka	<ul style="list-style-type: none"> <li>• E1 264</li> <li>• E1 53250</li> </ul>
Způsob montáže	<ul style="list-style-type: none"> <li>• nástavba</li> <li>• armatura</li> </ul>

#### Náhradní díly

	1 x 9EL 147 747-001 Čočka, zadní světlo
	1 x 9GD 087 883-355 Těsnění

#### Příslušenství

	1 x 8GA 002 071-131 Žárovka
	1 x 8GA 002 071-251 Žárovka
	2 x 8GA 002 073-121 Žárovka
	2 x 8GA 002 073-241 Žárovka
	1 x 9GP 003 995-801 Tlumič vibrací

## Svetlo - Zadní světlo

### 2SE 001 699-071

E1 196, E1 43332, 026055

#### všeobecné informace

Combination rear lamp with numberplate light, left



barva krytu	černá
Doplňkový výrobek/ doplňkové info	<ul style="list-style-type: none"> <li>s držákem žárovky</li> <li>s těsněním</li> </ul>
Doplňující výrobek/info 2	bez žárovek
Funkce světla	<ul style="list-style-type: none"> <li>s koncovým světlem</li> <li>se smerovými/vystraznými světly</li> <li>s brzdovými světly</li> <li>s osvětlením SPZ</li> </ul>
Jmenovité napětí [V]	<ul style="list-style-type: none"> <li>12</li> <li>24</li> </ul>
Materiál	umělá hmota
montovací strana	levá
Sírka v mm	282
typ karoserie	plastové pouzdro
Typ povolení	<ul style="list-style-type: none"> <li>disponuje osvědčením TÜV</li> <li>typ E - odzkoušen</li> </ul>
Typ světla	<ul style="list-style-type: none"> <li>P21W</li> <li>R10W</li> </ul>
vyska ( v mm )	105
zkusební značka	<ul style="list-style-type: none"> <li>E1 196</li> <li>E1 43332</li> </ul>
Způsob montáže	nástavba
Způsob upevnění	pro vodorovné upevnění

#### Náhradní díly

	1 x 9EL 109 139-001 Čočka, zadní světlo
	1 x 9GT 074 132-001 Průchodka

#### Příslušenství

	1 x 8GA 002 071-131 Žárovka
	1 x 8GA 002 071-251 Žárovka
	2 x 8GA 002 073-121 Žárovka
	2 x 8GA 002 073-241 Žárovka

## Svetlo - Zadní světlo



### 2SE 002 578-701

E1 43370, E17 9401, 026042

#### technické informace

Red tail and stop light, amber flasher light. Two M6 fixing screws. Lens for illumination of numberplate can be replaced with red lens included (for use as tail-stop-flasher lamp).  
Tail-stop-flasher-numberplate lamp



Doplnkový výrobek/ doplnkove info	s drzakem zarovky	<b>Příslušenství</b>  1 x 8GA 002 071-131 Zářovka <hr/> 1 x 8GA 002 071-251 Zářovka <hr/> 2 x 8GA 002 073-121 Zářovka <hr/> 2 x 8GA 002 073-241 Zářovka
Doplňující výrobek/info 2	bez zarovek	
Funkce světla	<ul style="list-style-type: none"> <li>• s koncovým světlem</li> <li>• se smerovými/vystraznými světly</li> <li>• s brzdovými světly</li> <li>• s osvětlením SPZ</li> </ul>	
montovací strana	<ul style="list-style-type: none"> <li>• levá</li> <li>• pravá</li> </ul>	
Typ světla	<ul style="list-style-type: none"> <li>• P21W</li> <li>• R10W</li> </ul>	
zkusebni znacka	<ul style="list-style-type: none"> <li>• E1 43370</li> <li>• E17 9401</li> </ul>	
Žpusob montaze	nástavba	
<b>Náhradní díly</b>  1 x 9EL 146 491-001 Čočka, zadní světlo		

## Svetlo - Zadní světlo

### 2SE 003 167-031

E1 264, 026056

#### všeobecné informace

Combination rear lamp with numberplate light, left



barva krytu	černá
délka (v mm)	344
Doplňkový výrobek/ doplňkové info	<ul style="list-style-type: none"> <li>s držákem žárovky</li> <li>s těsněním</li> </ul>
Doplňující výrobek/info 2	bez žárovek
Funkce světla	<ul style="list-style-type: none"> <li>s koncovým světlem</li> <li>se smerovými/vystraznými světly</li> <li>s brzdovými světly</li> <li>s osvětlením SPZ</li> </ul>
Jmenovité napětí [V]	<ul style="list-style-type: none"> <li>12</li> <li>24</li> </ul>
Materiál	umělá hmota
montovací strana	levá
Širka v mm	72
typ karoserie	plastové pouzdro
Typ povolení	<ul style="list-style-type: none"> <li>disponuje osvědčením TÜV</li> <li>typ E - odzkoušen</li> </ul>
Typ světla	<ul style="list-style-type: none"> <li>P21W</li> <li>R10W</li> </ul>
vyska ( v mm )	147
zkusební značka	E1 264
Způsob montáže	nástavba
Způsob upevnění	pro vodorovné upevnění

#### Náhradní díly

	1 x 9EL 147 747-001 Čočka, zadní světlo
	1 x 9GD 087 883-355 Těsnění

#### Příslušenství

	1 x 8GA 002 071-131 Žárovka
	1 x 8GA 002 071-251 Žárovka
	2 x 8GA 002 073-121 Žárovka
	2 x 8GA 002 073-241 Žárovka
	1 x 9GP 003 995-801 Tlumič vibrací

## Svetlo - Zadní světló

### 2VD 008 204-191

E4 3178, E4 4060, E4 9808, E4 9810

#### vseobecné informace

Combination rear lamp with numberplate, rear fog, reversing, end-outline marker light, side-marker lamp, with reflex-reflector and marker reflex-reflector, left

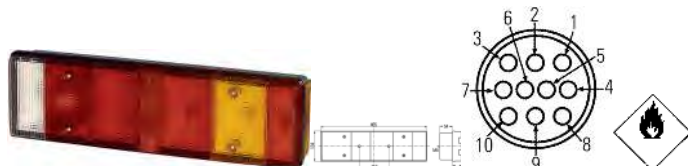

Doplňkový výrobek/ doplňkové info	s držákem žárovky	<b>Náhradní díly</b> 1 x 9EL 152 889-001 Čočka, zadní světló
Doplňující výrobek/info 2	bez žárovek	
Funkce světlá	<ul style="list-style-type: none"> <li>• s couvacím světlém</li> <li>• s couvacím bodovým světlém</li> <li>• s koncovým světlém</li> <li>• s postraním světlém</li> <li>• s obrysovým světlém</li> <li>• se smerovými/vystraznými svetly</li> <li>• s brzdovými světlém</li> <li>• s osvětlením SPZ</li> <li>• s koncovým mlhovým světlém</li> </ul>	<b>Příslušenství</b> 3 x 8GA 002 071-121 Žárovka
Jmenovité napětí [V]	24	3 x 8GA 002 071-241 Žárovka
montovací strana	levá	4 x 8GA 002 073-121 Žárovka
Typ světlá	<ul style="list-style-type: none"> <li>• P21W</li> <li>• R5W</li> </ul>	4 x 8GA 002 073-241 Žárovka
zkusební značka	<ul style="list-style-type: none"> <li>• E4 3178</li> <li>• E4 4060</li> <li>• E4 9808</li> <li>• E4 9810</li> </ul>	
Způsob montáže	nástavba	



## Svetlo - Zadní světlo

### 2VP 008 204-181

E4 3178, E4 9808, E4 9810

#### vseobecné informace

Combination rear lamp with rear fog, reversing, end-outline marker light, side-marker lamp, with reflex-reflector and marker reflex-reflector, left/right

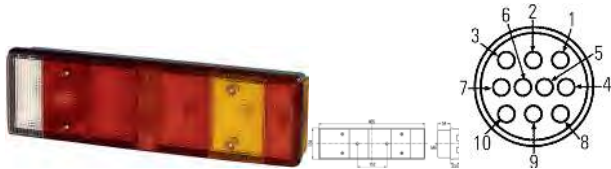

Doplňkový výrobek/ doplňkové info	s držákem žárovky	<b>Náhradní díly</b> 1 x 9EL 152 889-001 Čočka, zadní světlo
Doplňující výrobek/info 2	bez žárovek	
Funkce světla	<ul style="list-style-type: none"> <li>• s couvacím světlem</li> <li>• s couvacím bodovým světlem</li> <li>• s koncovým světlem</li> <li>• s postranními světly</li> <li>• s obrysovým světlem</li> <li>• se smerovými/vystrážnými světly</li> <li>• s brzdovými světly</li> <li>• s koncovým mlhovým světlem</li> </ul>	<b>Příslušenství</b> 2 x 8GA 002 071-121 Žárovka
Jmenovité napětí [V]	24	2 x 8GA 002 071-241 Žárovka
montovací strana	<ul style="list-style-type: none"> <li>• levá</li> <li>• pravá</li> </ul>	4 x 8GA 002 073-121 Žárovka
Typ světla	<ul style="list-style-type: none"> <li>• P21W</li> <li>• R5W</li> </ul>	4 x 8GA 002 073-241 Žárovka
zkusební značka	<ul style="list-style-type: none"> <li>• E4 3178</li> <li>• E4 9808</li> <li>• E4 9810</li> </ul>	
Způsob montáže	nástavba	

**Svetlomet - Hlavní světlo**

## 1AG 002 343-101

E4 26

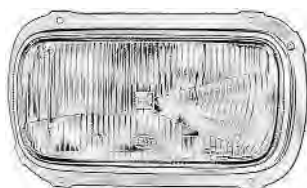

<b>Design světla</b>	<b>Halogen</b>	<b>Příslušenství</b>
Doplňující výrobek/info 2	<ul style="list-style-type: none"> <li>• bez žárovek</li> <li>• bez směrovky</li> </ul>	 1 x 8GJ 002 525-131 Žárovka
Funkce světla	<ul style="list-style-type: none"> <li>• s potkávacími světly</li> <li>• s navigačními světly</li> <li>• s dálkovými světly</li> </ul>	 1 x 8GJ 002 525-251 Žárovka
levosměrný/pravosměrný provoz montovací strana	pro pravosměrný provoz <ul style="list-style-type: none"> <li>• levá</li> <li>• pravá</li> </ul>	 1 x 8GP 002 067-121 Žárovka
Tvar	zakřivený	 1 x 8GP 002 067-241 Žárovka
Typ světla	<ul style="list-style-type: none"> <li>• T4W</li> <li>• H4</li> </ul>	
zkusební značka	E4 26	

## Svetlomet - Hlavní světlo

### 1AG 003 434-137

E1 24496, E1 24540, 012480

#### technické informace

Only for spare parts requirement



armatura [mm]	117
Barva	černá
barva ramu	černá
Design světla	Halogen
Doplňující výrobek/info 2	<ul style="list-style-type: none"> <li>• bez žárovek</li> <li>• s držákem</li> <li>• bez směrovky</li> </ul>
Funkce světla	<ul style="list-style-type: none"> <li>• s potkávacími světly</li> <li>• s navigačními světly</li> <li>• s dálkovými světly</li> </ul>
Hloubka (mm)	198
Jmenovité napětí [V]	<ul style="list-style-type: none"> <li>• 12</li> <li>• 24</li> </ul>
levosměrný/pravosměrný provoz	pro pravosměrný provoz
material ramu	umělá hmota
montovací strana	<ul style="list-style-type: none"> <li>• levá</li> <li>• pravá</li> </ul>
osvětlený prostor [mm]	270 x 170
povrch	lakováno
Šírka v mm	352
Typ ochrany (IP-Kód)	IP5K4K
Typ světla	<ul style="list-style-type: none"> <li>• T4W</li> <li>• H4</li> </ul>
vyska ( v mm )	195
zkusební značka	<ul style="list-style-type: none"> <li>• E1 24496</li> <li>• E1 24540</li> </ul>
Žpusob montaze	armatura

#### Náhradní díly

	1 x 9ES 120 743-001 Rozptylové sklo reflektoru, hlavní světlo
	1 x 9GT 067 751-001 Průchodka

#### Příslušenství

	1 x 8GJ 002 525-131 Žárovka
	1 x 8GJ 002 525-251 Žárovka
	1 x 8GP 002 067-121 Žárovka
	1 x 8GP 002 067-241 Žárovka

## Svetlomet - Mlhovka

### 1ND 003 590-001

Classic 181, E1 8361

#### technické informace

Clear lens. With anti-glare fitment. Two 3.5 mm dia. holes for fixing screws.

Reading lamp without switch

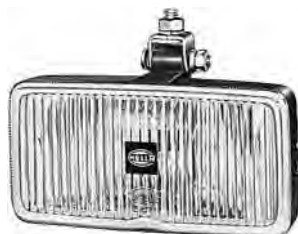

barva krytu	černá
Design světla	Halogen
Doplňující výrobek/info 2	bez žárovek
Funkce světla	s mlhovými světly
Jmenovité napětí [V]	12
montovací strana	<ul style="list-style-type: none"> <li>• levá</li> <li>• pravá</li> </ul>
osvětlený prostor [mm]	195 x 96
Typ světla	H3
zkusební značka	E1 8361
Způsob montáže	nástavba
Způsob upevnění	odpružený

#### Náhradní díly

 1 x 8XS 123 764-001 Kryt

#### Příslušenství

 1 x 8GH 002 090-133 Žárovka

 1 x 8GH 002 090-251 Žárovka

## Uzaver, palivova nadrz

### 8XY 004 734-001

LT 1, 089722

#### vseobecne informace (metal \*\*\*)



Doplňující výrobek/info 2

- s odvzdušnovacím ventilem
- bez upevňovacího pasu

Materiál

kov

SVHC

117-81-7; Bis (2-ethylhexyl)phthalate (DEHP)

Vnější průměr 1 [mm]

115

vnitřní průměr [mm]

78

Zamykací zařízení

- se zámkem
- s klíčem

### 8XY 007 023-001

LT 3, 089766

#### vseobecne informace (plastic, black)



Barva

černá

Doplňující výrobek/info 2

- bez upevňovacího pasu
- s odvzdušnovacím ventilem

Materiál

umělá hmota

Vnější průměr 1 [mm]

115

vnitřní průměr [mm]

78

Zamykací zařízení

bez zámku

## Senzor tlaku sacího potrubí

### 6PP 013 400-001



Doplňující výrobek/info 2	s tesnicím krouzkem
Počet koncovek	4
Rozsah měření od [kPa]	20
Rozsah měření od [V]	0,4
Rozsah měření do [kPa]	250
Rozsah měření do [V]	4,65

### 6PP 013 400-011



Doplňující výrobek/info 2	s tesnicím krouzkem
Počet koncovek	4
Rozsah měření od [kPa]	50
Rozsah měření od [V]	0,5
Rozsah měření do [kPa]	400
Rozsah měření do [V]	4,5

### 6PP 013 400-021



Doplňující výrobek/info 2	s tesnicím krouzkem
Počet koncovek	4
Rozsah měření od [kPa]	50
Rozsah měření od [V]	0,5
Rozsah měření do [kPa]	400
Rozsah měření do [V]	4,5

## Senzor - Snímač, teplota chladiva

### 6PT 009 107-611

#### technické informace

replaces light blue/white/black original part for engine control unit (ECU)



Barva	modrá
Doplňkový výrobek/ doplňkové info	s těsněním
Odpor [ohm]	<ul style="list-style-type: none"> <li>• 2 080</li> <li>• 294</li> </ul>
Odpovídá originalnímu dílu v barve	<ul style="list-style-type: none"> <li>• bílá</li> <li>• světlé modrá</li> <li>• černá</li> </ul>
Počet koncovek	2
Rozměr klíče	19
Rozsah teplot (°C)	<ul style="list-style-type: none"> <li>• 25</li> <li>• 80</li> </ul>
rozeč [mm]	1,5
Typ snímače	senzor NTC
Vnější závit [mm]	12
Způsob montáže	sesroubovány

## Senzor - Snímač, teplota nasávaného vzduchu

### 6PP 013 400-001



Doplňující výrobek/info 2	s tesnicím krouzkem
Počet koncovek	4
Rozsah merení od [kPa]	20
Rozsah merení od [V]	0,4
Rozsah měření do [kPa]	250
Rozsah měření do [V]	4,65

### 6PP 013 400-011



Doplňující výrobek/info 2	s tesnicím krouzkem
Počet koncovek	4
Rozsah merení od [kPa]	50
Rozsah merení od [V]	0,5
Rozsah měření do [kPa]	400
Rozsah měření do [V]	4,5

Senzor - Snímač, teplota nasávaného vzduchu

**6PP 013 400-021**



Doplňující výrobek/info 2	s tesnicím krouzkem
Počet koncovek	4
Rozsah měření od [kPa]	50
Rozsah měření od [V]	0,5
Rozsah měření do [kPa]	400
Rozsah měření do [V]	4,5



## Sroub, upevneni dmyhadla

### 8MY 376 721-801 - BEHR HELLA SERVICE \*\*\* PREMIUM LINE \*\*\*

#### vseobecne informace

\*\*\* Behr Hella Service PREMIUM LINE -  
the ideal solution for customers who expect the optimum

délka (v mm)	30
Doplňující výrobek/info 2	s distanční podložkou
Hlava sroubu -/ Profil matky	vnitřní torx
Jednotka množství	sada
Kvantita	2
Pocet sroubu	6

## Vymeník tepla - chladič turba

### 8ML 376 714-261 - BEHR HELLA SERVICE \*\*\* PREMIUM LINE \*\*\*

#### krátké informace

No express delivery

#### vseobecne informace

\*\*\* Behr Hella Service PREMIUM LINE -  
the ideal solution for customers who expect the optimum

#### technické informace

The core dimensions / product measurements of the different manufacturers (vendors) might be different due to various production technologies. These dimensions / product measurements are not an indication for the performance or the correct fitting accuracy of the product itself.

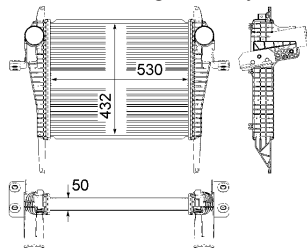

délka (v mm)	530
Hloubka (mm)	50
pro OE číslo	5042 89364
Sírka v mm	432
verze	produced by BEHR

## Vymeník tepla - chladič turba

### 8ML 376 715-241 - BEHR HELLA SERVICE \*\*\* PREMIUM LINE \*\*\*

**krátké informace**

No express delivery

**všeobecné informace**

\*\*\* Behr Hella Service PREMIUM LINE - the ideal solution for customers who expect the optimum

**technické informace**

The core dimensions / product measurements of the different manufacturers (vendors) might be different due to various production technologies. These dimensions / product measurements are not an indication for the performance or the correct fitting accuracy of the product itself.

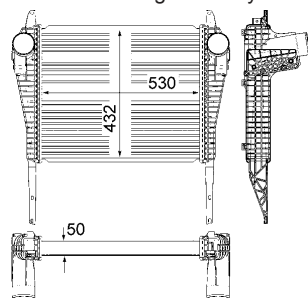

délka (v mm)	530
Hloubka (mm)	50
pro OE číslo	5042 89365
Sírka v mm	432
verze	produced by BEHR

### 8ML 376 724-031 - BEHR HELLA SERVICE \*\*\* PREMIUM LINE \*\*\*

**krátké informace**

No express delivery

**všeobecné informace**

\*\*\* Behr Hella Service PREMIUM LINE - the ideal solution for customers who expect the optimum

**technické informace**

The core dimensions / product measurements of the different manufacturers (vendors) might be different due to various production technologies. These dimensions / product measurements are not an indication for the performance or the correct fitting accuracy of the product itself.

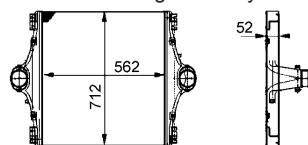

délka (v mm)	650
Hloubka (mm)	52
Sírka v mm	712
verze	produced by BEHR

**Náhradní díly**

1 x 8MY 376 744-361 Sit chladice , chladič plnicího vzduchu BEHR HELLA SERVICE \*\*\* PREMIUM LINE \*\*\*

## Vymeník tepla - chladič turba

### 8ML 376 724-101 - BEHR HELLA SERVICE \*\*\* PREMIUM LINE \*\*\*

#### krátké informace

No express delivery

#### všeobecné informace

\*\*\* Behr Hella Service PREMIUM LINE - the ideal solution for customers who expect the optimum

#### technické informace

The core dimensions / product measurements of the different manufacturers (vendors) might be different due to various production technologies. These dimensions / product measurements are not an indication for the performance or the correct fitting accuracy of the product itself.

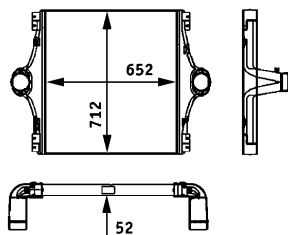

délka (v mm)	652
Hĺoubka (mm)	52
Sírka v mm	712
verze	produced by BEHR

### 8ML 376 724-231 - BEHR HELLA SERVICE \*\*\* PREMIUM LINE \*\*\*

#### krátké informace

No express delivery

#### všeobecné informace

\*\*\* Behr Hella Service PREMIUM LINE - the ideal solution for customers who expect the optimum

#### technické informace

The core dimensions / product measurements of the different manufacturers (vendors) might be different due to various production technologies. These dimensions / product measurements are not an indication for the performance or the correct fitting accuracy of the product itself.

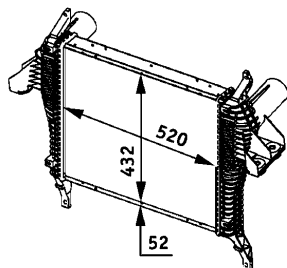

délka (v mm)	520
Hĺoubka (mm)	52
pro OE číslo	500380659
Sírka v mm	432
verze	produced by BEHR

## Vymeník tepla - chladič turba

### 8ML 376 724-251 - BEHR HELLA SERVICE \*\*\* PREMIUM LINE \*\*\*

**krátké informace**

No express delivery

**všeobecné informace**

\*\*\* Behr Hella Service PREMIUM LINE - the ideal solution for customers who expect the optimum

**technické informace**

The core dimensions / product measurements of the different manufacturers (vendors) might be different due to various production technologies. These dimensions / product measurements are not an indication for the performance or the correct fitting accuracy of the product itself.

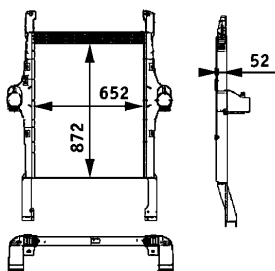

délka (v mm)	652
Hloubka (mm)	52
Sírka v mm	872
verze	produced by BEHR

Vymeník tepla - chladič turba

8ML 376 724-271 - BEHR HELLA SERVICE \*\*\* PREMIUM LINE \*\*\*

**krátké informace**

No express delivery

**všeobecné informace**

\*\*\* Behr Hella Service PREMIUM LINE - the ideal solution for customers who expect the optimum

**technické informace**

The core dimensions / product measurements of the different manufacturers (vendors) might be different due to various production technologies. These dimensions / product measurements are not an indication for the performance or the correct fitting accuracy of the product itself.

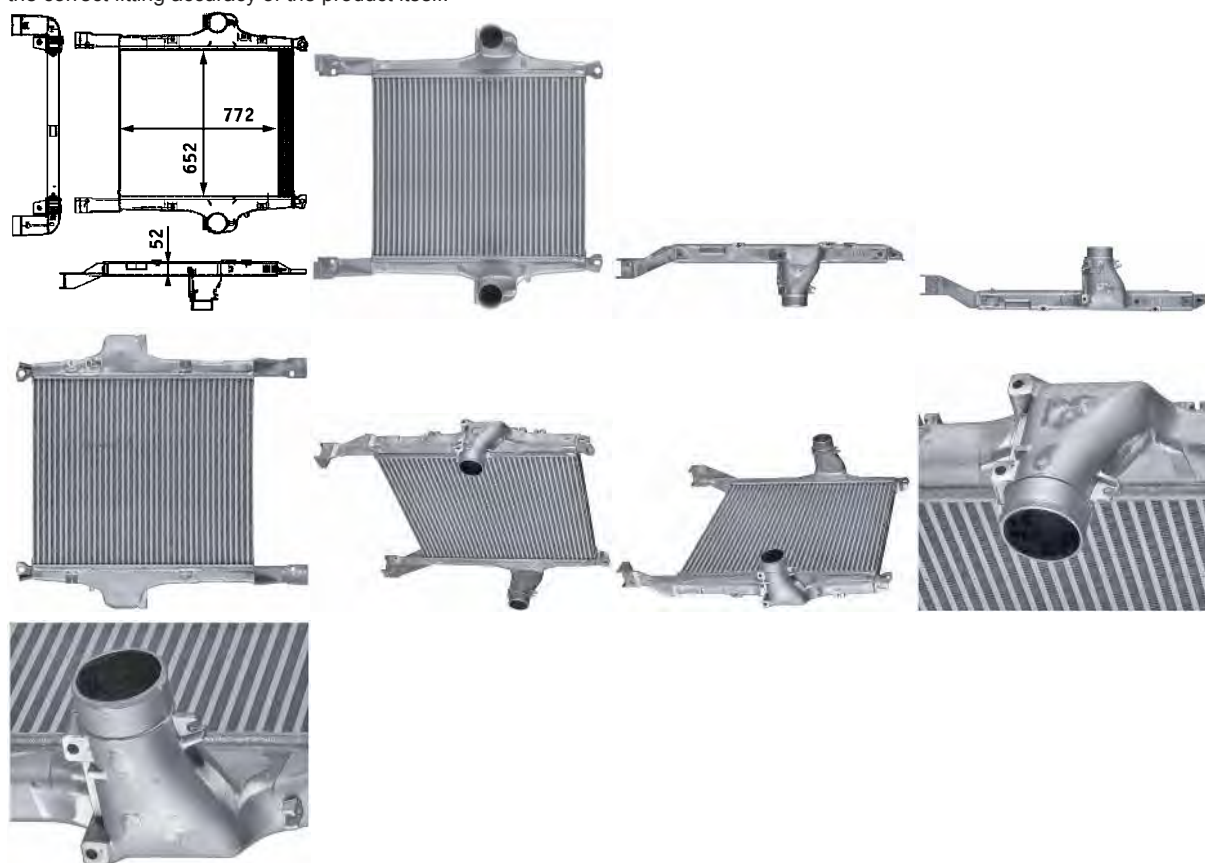

délka (v mm)	652
Hĺoubka (mm)	52
pro OE číslo	504015564
Sírka v mm	772
verze	produced by BEHR

## Vymeník tepla - chladič turba

### 8ML 376 724-301 - BEHR HELLA SERVICE \*\*\* PREMIUM LINE \*\*\*

#### krátké informace

No express delivery

#### všeobecné informace

\*\*\* Behr Hella Service PREMIUM LINE - the ideal solution for customers who expect the optimum

#### technické informace

The core dimensions / product measurements of the different manufacturers (vendors) might be different due to various production technologies. These dimensions / product measurements are not an indication for the performance or the correct fitting accuracy of the product itself.

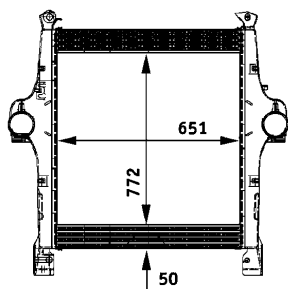

délka (v mm)	651
Hloubka (mm)	50
pro OE číslo	41218267
Sírka v mm	772
verze	produced by BEHR

### 8ML 376 758-131 - BEHR HELLA SERVICE \*\*\* PREMIUM LINE \*\*\*

#### všeobecné informace

\*\*\* Behr Hella Service PREMIUM LINE - the ideal solution for customers who expect the optimum

#### technické informace

The core dimensions / product measurements of the different manufacturers (vendors) might be different due to various production technologies. These dimensions / product measurements are not an indication for the performance or the correct fitting accuracy of the product itself.

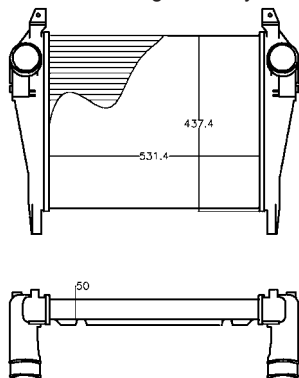

délka (v mm)	531
Hloubka (mm)	50
Sírka v mm	437

## Vymeník tepla - chladič turba

### 8ML 376 758-141 - BEHR HELLA SERVICE \*\*\* PREMIUM LINE \*\*\*

#### všeobecné informácie

\*\*\* Behr Hella Service PREMIUM LINE -  
the ideal solution for customers who expect the optimum

#### technické informácie

The core dimensions / product measurements of the different manufacturers (vendors) might be different due to various production technologies. These dimensions / product measurements are not an indication for the performance or the correct fitting accuracy of the product itself.

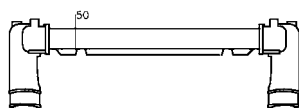
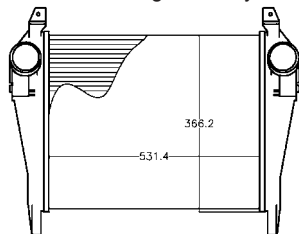

délka (v mm)	531
Hĺbka (mm)	50
Sírka v mm	366

## Vymeník tepla - chladič turba

### 8ML 376 776-731 - BEHR HELLA SERVICE \*\*\* PREMIUM LINE \*\*\*

#### všeobecné informácie

\*\*\* Behr Hella Service PREMIUM LINE -  
the ideal solution for customers who expect the optimum

#### technické informácie

The core dimensions / product measurements of the different manufacturers (vendors) might be different due to various production technologies. These dimensions / product measurements are not an indication for the performance or the correct fitting accuracy of the product itself.



délka (v mm)	536
Hĺbka (mm)	57
průměr 2	77
průměr v mm	77
Šírka v mm	313



## Vymeník tepla - chladič turba

### 8ML 376 776-741 - BEHR HELLA SERVICE \*\*\* PREMIUM LINE \*\*\*

#### všeobecné informácie

\*\*\* Behr Hella Service PREMIUM LINE -  
the ideal solution for customers who expect the optimum

#### technické informácie

The core dimensions / product measurements of the different manufacturers (vendors) might be different due to various production technologies. These dimensions / product measurements are not an indication for the performance or the correct fitting accuracy of the product itself.



délka (v mm)	536
Hĺbka (mm)	57
pro OE číslo	9842 5621
průměr 2	77
průměr v mm	77
Sírka v mm	440

### 8ML 376 776-751 - BEHR HELLA SERVICE \*\*\* PREMIUM LINE \*\*\*

#### všeobecné informácie

\*\*\* Behr Hella Service PREMIUM LINE -  
the ideal solution for customers who expect the optimum

#### technické informácie

The core dimensions / product measurements of the different manufacturers (vendors) might be different due to various production technologies. These dimensions / product measurements are not an indication for the performance or the correct fitting accuracy of the product itself.

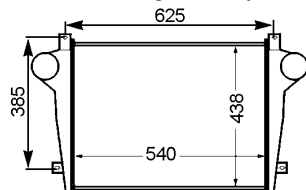

délka (v mm)	540
Hĺbka (mm)	57
Sírka v mm	438

## Vymeník tepla - chladič turba

### 8ML 376 792-021 - BEHR HELLA SERVICE \*\*\* PREMIUM LINE \*\*\*

#### všeobecné informácie

\*\*\* Behr Hella Service PREMIUM LINE -  
the ideal solution for customers who expect the optimum

#### technické informácie

The core dimensions / product measurements of the different manufacturers (vendors) might be different due to various production technologies. These dimensions / product measurements are not an indication for the performance or the correct fitting accuracy of the product itself.

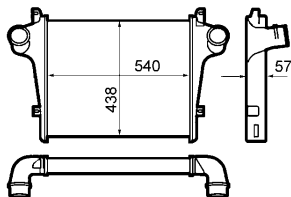

délka (v mm)	540
Hĺbka (mm)	57
pro OE číslo	9945 5374
Sírka v mm	438

### 8ML 376 906-341 - BEHR HELLA SERVICE \*\*\* PREMIUM LINE \*\*\*

#### krátké informácie

No express delivery

#### všeobecné informácie

\*\*\* Behr Hella Service PREMIUM LINE -  
the ideal solution for customers who expect the optimum

#### technické informácie

The core dimensions / product measurements of the different manufacturers (vendors) might be different due to various production technologies. These dimensions / product measurements are not an indication for the performance or the correct fitting accuracy of the product itself.

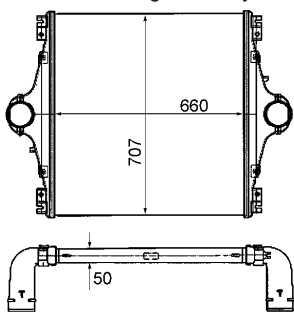

délka (v mm)	707
Hĺbka (mm)	50
Novinky v sortimentu (kalendárny mesiac)	07/16
Sírka v mm	660

## Svetlo - Blikač

### 2BA 003 022-001

E1 32719

#### technické informace

For front, front/side or rear mounting (category 1, 2a and 3 ). Amber lens. Black plastic body. M10 hollow screw for fixing. Flasher lamp with lead

#### vseobecne informace

Flasher lamp, with lead



barva cocek	Zluta
barva krytu	černá
Doplňkový výrobek/ doplňkove info	s drzakem zarovky
Doplňující výrobek/info 2	<ul style="list-style-type: none"> <li>• bez zarovek</li> <li>• s rizenim</li> </ul>
Funkce světla	se smerovymi/vystraznymi svetly
Jmenovité napětí [V]	24
montovací strana	<ul style="list-style-type: none"> <li>• zadní</li> <li>• levá</li> <li>• pravá</li> <li>• bocni montaz</li> <li>• přední</li> </ul>
Provedeni sroubu/zavitu/maticice	Duty sroub
provedení zásuvky	Plochá dutinka
typ karoserie	plastove pouzdro
Typ povolení	typ E - odzkousen
Typ světla	P21W
zkusebni znacka	E1 32719
Zpusob montaze	nástavba

#### Náhradní díly



1 x 9EL 116 907-001 Čočka, obrysové světlo

1 x 9FT 117 109-007 Drzak zarovky

#### Příslušenství



1 x 8GA 002 073-121 Zárovka



1 x 8GA 002 073-241 Zárovka

## Svetlo - Blikač

### 2BA 003 022-021

E1 32719, 021260

#### technické informace

For front, front/side or rear mounting (category 1, 2a and 3). Amber lens. Black plastic body. M10 hollow screw for fixing.

Flasher lamp  
without lead





barva čoček	Zluta
barva krytu	černá
Doplňkový výrobek/ doplňkové info	s držákem žárovky
Doplňující výrobek/info 2	<ul style="list-style-type: none"> <li>• bez žárovek</li> <li>• bez řízení</li> </ul>
Funkce světla	se směrými/vystráznými světly
Jmenovité napětí [V]	24
montovací strana	<ul style="list-style-type: none"> <li>• levá</li> <li>• pravá</li> <li>• boční montáž</li> <li>• boční instalace</li> <li>• přední</li> </ul>
Provedení šroubu/zavítu/matice	Dutý šroub
Typ světla	P21W
zkusební značka	E1 32719
Způsob montáže	nástavba

#### Náhradní díly

	1 x 9EL 116 907-001 Čočka, obrysové světlo
	1 x 9FT 117 109-007 Držák žárovky

#### Příslušenství

	1 x 8GA 002 073-121 Žárovka
	1 x 8GA 002 073-241 Žárovka

## Starter - Startér

### 8EA 011 610-941 - \*\*\* HELLA VALUEFIT \*\*\*

#### všeobecné informace

Osvědčená kvalita. Skvělá cena.

Princip HELLA VALUEFIT: Osvědčená kvalita za skvělou cenu.

#### krátké informace

No surcharge!



napětí [V]	12
Počet upevňovacích otvorů	3
počet zubů	9
směr otáčení	směr otáčení ve směru otáčení hodinových ručiček
výkon starteru (v kW)	2,7

### 8EA 012 081-021



napětí [V]	24
Novinky v sortimentu (kalendářní měsíc)	02/17
výkon starteru (v kW)	4

### 8EA 012 586-001 - \*\*\* HELLA VALUEFIT \*\*\*

#### krátké informace

Osvědčená kvalita. Skvělá cena.

Princip HELLA VALUEFIT: Osvědčená kvalita za skvělou cenu. No surcharge!



napětí [V]	24
počet zubů	10
převodovka typ	s redukční převodovkou
směr otáčení	směr otáčení ve směru otáčení hodinových ručiček
výkon starteru (v kW)	4,5

## Starter - Startér

### 8EA 012 586-061 - \*\*\* HELLA VALUEFIT \*\*\*

#### krátké informace

Osvědžená kvalita. Skvělá cena.

Princip HELLA VALUEFIT: Osvědžená kvalita za skvělou cenu. No surcharge!



napětí [V]	24
počet zubů	9
převodovka typ	s redukční převodovkou
směr otáčení	směr otáčení ve směru otáčení hodinových ručiček
vykon starteru (v kW)	3,2

### 8EA 012 586-111 - \*\*\* HELLA VALUEFIT \*\*\*

#### krátké informace

Osvědžená kvalita. Skvělá cena.

Princip HELLA VALUEFIT: Osvědžená kvalita za skvělou cenu. No surcharge!



napětí [V]	24
počet zubů	9
směr otáčení	směr otáčení ve směru otáčení hodinových ručiček
vykon starteru (v kW)	4

### 8EA 012 586-131 - \*\*\* HELLA VALUEFIT \*\*\*

#### krátké informace

Osvědžená kvalita. Skvělá cena.

Princip HELLA VALUEFIT: Osvědžená kvalita za skvělou cenu. No surcharge!



napětí [V]	24
počet zubů	11
směr otáčení	směr otáčení ve směru otáčení hodinových ručiček
vykon starteru (v kW)	6,5

## Starter - Startér

### 8EA 012 586-251 - \*\*\* HELLA VALUEFIT \*\*\*

#### krátké informace

Osvědžená kvalita. Skvělá cena.

Princip HELLA VALUEFIT: Osvědžená kvalita za skvělou cenu.



napeti [V]	24
Novinky v sortimentu (kalendářní měsíc)	04/16
počet zubů	10
směr otáčení	směr otáčení ve směru otáčení hodinových ručiček
vykon starteru (v kW)	5

### 8EA 012 586-441 - \*\*\* HELLA VALUEFIT \*\*\*



napeti [V]	24
Novinky v sortimentu (kalendářní měsíc)	02/17
Pocet upevňovacích otvorů	3
počet zubů	9
Průměr příruby [mm]	89
směr otáčení	směr otáčení ve směru otáčení hodinových ručiček
vykon starteru (v kW)	4



Starter - Startér

**8EA 012 586-521 - \*\*\* HELLA VALUEFIT \*\*\***



napeti [V]	24
Novinky v sortimentu (kalendářní měsíc)	02/17
Pastorek-zakladni pozice [mm]	48
Pocet upevnovacich otvoru	3
počet zubů	10
Průměr příruby [mm]	89
směr otáčení	směr otáčení ve směru otáčení hodinových ručiček
vykon starteru (v kW)	4

**8EA 012 586-541 - \*\*\* HELLA VALUEFIT \*\*\***



napeti [V]	12
Novinky v sortimentu (kalendářní měsíc)	02/17
Pastorek-zakladni pozice [mm]	28
Pocet upevnovacich otvoru	3
počet zubů	9
Průměr příruby [mm]	89
směr otáčení	směr otáčení ve směru otáčení hodinových ručiček
vykon starteru (v kW)	2,7



## Starter - Startér

### 8EA 012 586-551 - \*\*\* HELLA VALUEFIT \*\*\*



napeti [V]	24
Novinky v sortimentu (kalendářní měsíc)	02/17
Pocet upevňovacích otvorů	3
počet zubů	12
Průměr příruby [mm]	92
převodovka typ	s redukční převodovkou
směr otáčení	směr otáčení ve směru otáčení hodinových ručiček
vykon starteru (v kW)	5,5

### 8EA 725 962-001

CS103

#### vseobecné informace

\*\*\* 3 years warranty! \*\*\*



napeti [V]	12
Pocet upevňovacích otvorů	3
Počet závitů	0
počet zubů	9
Průměr příruby [mm]	89
směr otáčení	směr otáčení ve směru otáčení hodinových ručiček
Spojka/svorka	se svorkou 50 (Jet)
vykon starteru (v kW)	2,7
Výměnný díl	1

## Starter - Startér

### 8EA 725 967-001

CS114

#### všeobecné informace

\*\*\* 3 years warranty! \*\*\*



napeti [V]	12
Pocet upevovacich otvoru	3
Počet závitů	0
počet zubů	9
Průměr příruby [mm]	89
směr otáčení	směr otáčení ve směru otáčení hodinových ručiček
Spojka/svorka	se svorkou 50 (Jet)
vykon starteru (v kW)	2,4
Výměnný díl	1

### 8EA 725 974-001

CS121



napeti [V]	24
Pocet upevovacich otvoru	3
Počet závitů	0
počet zubů	11
Průměr příruby [mm]	92
směr otáčení	směr otáčení ve směru otáčení hodinových ručiček
Spojka/svorka	se svorkou 50 (Jet)
vykon starteru (v kW)	6
Výměnný díl	1

Starter - Startér

**8EA 726 030-001**

CS231

**všeobecné informace**

\*\*\* 3 years warranty! \*\*\*

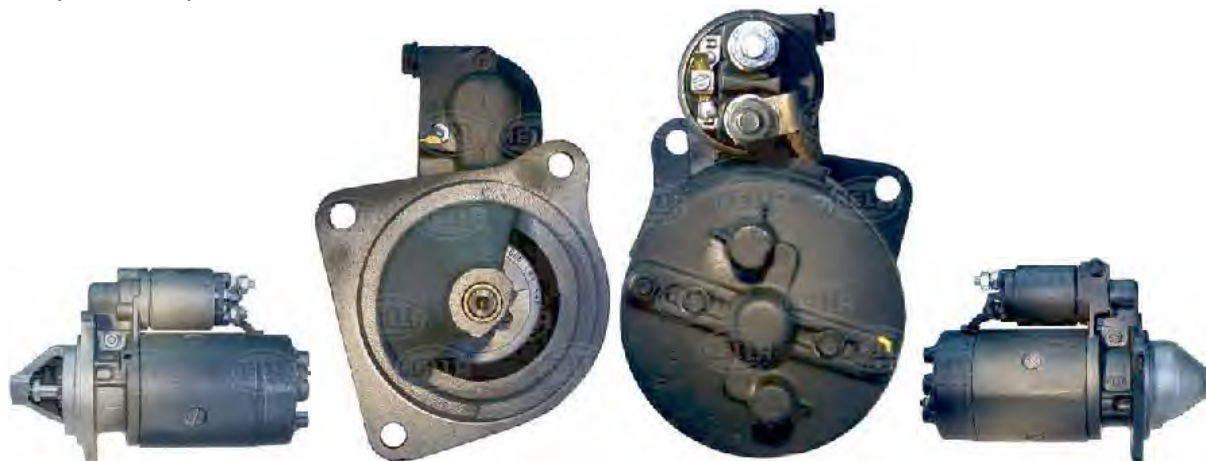

napeti [V]	24
Pocet upevovacich otvoru	3
Počet závitů	0
počet zubů	9
Průměr příruby [mm]	110
směr otáčení	směr otáčení ve smyslu otáčení hodinových ručiček
Spojka/svorka	se svorkou 50 (Jet)
vykon starteru (v kW)	3,2
Výměnný díl	1

Starter - Startér

## 8EA 726 031-001

CS232



napeti [V]	24
Pocet upevovacich otvoru	3
Pocet závitů	0
počet zubů	9
Průměr příruby [mm]	110
směr otáčení	směr otáčení ve směru otáčení hodinových ručiček
Spojka/svorka	se svorkou 50 (Jet)
vykon starteru (v kW)	4
Výměnný díl	1

## 8EA 726 132-001

CS384



napeti [V]	24
Pocet upevovacich otvoru	3
Pocet závitů	0
počet zubů	11
Průměr příruby [mm]	89
směr otáčení	směr otáčení ve směru otáčení hodinových ručiček
Spojka/svorka	se svorkou 50 (Jet)
vykon starteru (v kW)	5,5
Výměnný díl	1



## Starter - Startér

### 8EA 726 142-001

CS394

**vseobecne informace**  
 \*\*\* 3 years warranty! \*\*\*



napeti [V]	24
Pocet upevnovacich otvoru	3
Pocet závitů	0
počet zubů	9
Průměr příruby [mm]	110
směr otáčení	směr otáčení ve směru otáčení hodinových ručiček
Spojka/svorka	se svorkou 50 (Jet)
vykon starteru (v kW)	4
Výměnný díl	1

### 8EA 726 146-001

CS398



napeti [V]	12
Pocet upevnovacich otvoru	3
Pocet závitů	0
počet zubů	9
Průměr příruby [mm]	89
směr otáčení	směr otáčení ve směru otáčení hodinových ručiček
Spojka/svorka	se svorkou 50 (Jet)
vykon starteru (v kW)	3,7
Výměnný díl	1

Starter - Startér

## 8EA 726 149-001

CS501



napeti [V]	24
Pocet upevnovacich otvoru	3
Pocet závitů	0
počet zubů	9
Průměr příruby [mm]	89
směr otáčení	směr otáčení ve smyslu otáčení hodinových ručiček
Spojka/svorka	se svorkou 50 (Jet)
vykon starteru (v kW)	4,8
Výměnný díl	1

## 8EA 726 150-001

CS502



napeti [V]	24
Pocet upevnovacich otvoru	3
Pocet závitů	0
počet zubů	11
Průměr příruby [mm]	92
směr otáčení	směr otáčení ve smyslu otáčení hodinových ručiček
Spojka/svorka	se svorkou 50 (Jet)
vykon starteru (v kW)	5,4
Výměnný díl	1

## Starter - Startér

### 8EA 726 167-001

CS526

#### všeobecné informace

\*\*\* 3 years warranty! \*\*\*



napeti [V]	24
Pocet upevnovacich otvoru	3
Pocet závitů	0
počet zubů	11
Průměr příruby [mm]	115
směr otáčení	směr otáčení ve směru otáčení hodinových ručiček
Spojka/svorka	se svorkou 50 (Jet)
vykon starteru (v kW)	6,5
Výměnný díl	1

### 8EA 726 170-001

CS530



napeti [V]	24
Pocet upevnovacich otvoru	3
Pocet závitů	0
počet zubů	9
Průměr příruby [mm]	89
směr otáčení	směr otáčení ve směru otáčení hodinových ručiček
Spojka/svorka	se svorkou 50 (Jet)
vykon starteru (v kW)	4
Výměnný díl	1

## Starter - Startér

### 8EA 726 189-001

CS564



napeti [V]	24
Pocet upevnovacich otvoru	3
Pocet závitů	0
počet zubů	11
Průměr příruby [mm]	115
směr otáčení	směr otáčení ve smyslu otáčení hodinových ručiček
Spojka/svorka	se svorkou 50 (Jet)
vykon starteru (v kW)	6,5
Výměnný díl	1

### 8EA 737 676-001

CS1163

#### vseobecne informace

\*\*\* 3 years warranty! \*\*\*



napeti [V]	24
Pocet upevnovacich otvoru	3
Pocet závitů	0
počet zubů	11
Průměr příruby [mm]	115
směr otáčení	směr otáčení ve smyslu otáčení hodinových ručiček
Spojka/svorka	se svorkou 50 (Jet)
vykon starteru (v kW)	6,6
Výměnný díl	1



## Starter - Startér

### 8EA 737 936-001

CS1248

#### vseobecne informace

\*\*\* 3 years warranty! \*\*\*



napeti [V]	24
Pocet upevnovacich otvoru	3
Pocet závitů	0
počet zubů	9
Průměr příruby [mm]	110
převodovka typ	s redukční převodovkou
směr otáčení	směr otáčení ve směru otáčení hodinových ručiček
Spojka/svorka	se svorkou 50 (Jet)
vykon starteru (v kW)	4
Výměnný díl	1

### 8EA 738 022-001

CS1261

#### vseobecne informace

\*\*\* 3 years warranty! \*\*\*



napeti [V]	24
Pocet upevnovacich otvoru	3
Pocet závitů	0
počet zubů	10
Průměr příruby [mm]	89
směr otáčení	směr otáčení ve směru otáčení hodinových ručiček
Spojka/svorka	se svorkou 50 (Jet)
vykon starteru (v kW)	4
Výměnný díl	1

Starter - Startér

**8EA 738 030-001**

CS1268

**vseobecne informace**

\*\*\* 3 years warranty! \*\*\*



napeti [V]	24
Pocet upevovacich otvoru	3
Pocet závitů	0
počet zubů	10
Průměr příruby [mm]	89
převodovka typ	s redukční převodovkou
směr otáčení	směr otáčení ve smyslu otáčení hodinových ručiček
Spojka/svorka	<ul style="list-style-type: none"> <li>• se svorkou 15a</li> <li>• se svorkou 50 (Jet)</li> </ul>
vykon starteru (v kW)	4
Výměnný díl	1

Starter - Startér

**8EA 738 152-001**

CS1292

**všeobecné informace**

\*\*\* 3 years warranty! \*\*\*



napeti [V]	24
Pocet upevnovacich otvoru	3
Počet závitů	0
počet zubů	10
Průměr příruby [mm]	92
převodovka typ	s redukční převodovkou
směr otáčení	směr otáčení ve smyslu otáčení hodinových ručiček
Spojka/svorka	se svorkou 50 (Jet)
vykon starteru (v kW)	5
Výměnný díl	1

Starter - Startér

## 8EA 738 258-111

CS1383

**všeobecné informace**

\*\*\* 3 years warranty! \*\*\*



napětí [V]	24
Pocet upevňovacích otvorů	3
Počet závitů	0
počet zubů	10
Průměr příruby [mm]	89
převodovka typ	s redukční převodovkou
směr otáčení	směr otáčení ve směru otáčení hodinových ručiček
Spojka/svorka	se svorkou 50 (Jet)
výkon starteru (v kW)	4,5
Výměnný díl	1



IVECO.....118



		IVECO - EuroCargo I-III		01/91→09/15	
100 E 15, 100 E 15 P	105 kW	01/91→09/15		2VD 008 204-191 Zadní světlo	80
				2VP 008 204-181 Zadní světlo	81
			☼ 8060.25R.4200LTC / 8060.45R.5000 / 8060.45R.5001 / 8060.45R.5003 / 8060.45R.5005	8EA 726 142-001 Startér4kW	109
			☼ 8060.25R.4200LTC / 8060.45R.5000 / 8060.45R.5001 / 8060.45R.5003 / 8060.45R.5005	8EA 737 936-001 Startér4kW	113
		01/91→08/00;	☼ 8060.25R.4200LTC / 8060.45R.5000 / 8060.45R.5005 / 8060.45R.5001 / 8060.45R.5003 / 8060.45R.5005	8EL 012 584-041 generátor *** HELLA VALUEFIT ***55A	11
		01/91→08/00;	☼ 8060.45R.5003 / 8060.45R.5000 / 8060.45R.5001 / 8060.45R.5000 / 8060.25R.4200LTC	8EL 012 584-171 generátor *** HELLA VALUEFIT ***80A	11
		01/91→08/00;	☼ 8060.25R.4200LTC / 8060.45R.5000 / 8060.45R.5001 / 8060.45R.5003 / 8060.45R.5005	8EL 737 518-001 generátor55A	17
		01/91→08/00;	☼ 8060.25R.4200LTC / 8060.45R.5000 / 8060.45R.5001 / 8060.45R.5003 / 8060.45R.5005	8EL 737 633-001 generátor80A	18
		01/91→08/00;	☼ 8060.25R.4200LTC / 8060.45R.5000 / 8060.45R.5001 / 8060.45R.5003 / 8060.45R.5005	8EL 737 647-001 generátor35A	19
				8FC 351 302-181 Kondenzátor, klimatizace BEHR HELLA SERVICE	66
				8FK 351 119-371 Kompresor, klimatizace BEHR HELLA SERVICE *** PREMIUM LINE ***	63
				8FK 351 119-871 Kompresor, klimatizace BEHR HELLA SERVICE	63
				8ML 376 776-741 chladič turba BEHR HELLA SERVICE *** PREMIUM LINE ***	97
			☼ 806025R; 806045R	8MP 376 808-144 Vodní čerpadlo BEHR HELLA SERVICE	22
				8MT 354 776-311 Termostat, chladivo	33
				9EL 152 889-001 Čočka, zadní světlo	72
				9GD 354 771-941 Těsnění, termostat	34
				9XW 184 107-261 List stěrače	9
100 E 15 K	105 kW	01/91→09/15		2VD 008 204-191 Zadní světlo	80
				2VP 008 204-181 Zadní světlo	81
			☼ 8060.25R.4200LTC	8EA 726 142-001 Startér4kW	109
			☼ 8060.25R.4200LTC	8EA 737 936-001 Startér4kW	113
		01/91→08/00;	☼ 8060.25R.4200LTC	8EL 012 584-041 generátor *** HELLA VALUEFIT ***55A	11
		01/91→08/00;	☼ 8060.25R.4200LTC	8EL 737 518-001 generátor55A	17
		01/91→08/00;	☼ 8060.25R.4200LTC	8EL 737 647-001 generátor35A	19
				8FC 351 302-181 Kondenzátor, klimatizace BEHR HELLA SERVICE	66
				8FK 351 119-371 Kompresor, klimatizace BEHR HELLA SERVICE *** PREMIUM LINE ***	63
				8FK 351 119-871 Kompresor, klimatizace BEHR HELLA SERVICE	63
				8ML 376 776-741 chladič turba BEHR HELLA SERVICE *** PREMIUM LINE ***	97

      			
IVECO - EuroCargo I-III		01/91→09/15	
100 E 15 K	105 kW	01/91→09/15	806025R <b>8MP 376 808-144</b> Vodní čerpadlo BEHR HELLA SERVICE 22 <b>8MT 354 776-311</b> Termostat, chladivo 33 <b>9EL 152 889-001</b> Čočka, zadní světlo 72 <b>9GD 354 771-941</b> Těsnění, termostat 34 <b>9XW 184 107-261</b> List stěrače 9
100 E 17, 100 E 17 DP tector, 100 E 18 tector	125 - 130 kW	09/00→09/15	<b>2VD 008 204-191</b> Zadní světlo 80 <b>2VP 008 204-181</b> Zadní světlo 81 F4AE0481A <b>8EA 012 081-021</b> Startér4kW 101 F4AE0481A <b>8EA 012 586-521</b> Startér *** HELLA VALUEFIT ***4kW 104 F4AE0481A <b>8EA 738 030-001</b> Startér4kW 114 F4AE0481A <b>8EL 012 584-021</b> generátor *** HELLA VALUEFIT ***70A 10 F4AE0481A <b>8EL 012 584-471</b> generátor *** HELLA VALUEFIT ***90A 12 F4AE0481A <b>8EL 738 063-001</b> generátor70A 20 F4AE0481A <b>8EL 738 195-001</b> generátor90A 20 <b>8FC 351 302-181</b> Kondenzátor, klimatizace BEHR HELLA SERVICE 66 <b>8FC 351 307-601</b> Kondenzátor, klimatizace BEHR HELLA SERVICE *** PREMIUM LINE *** 67 <b>8FC 351 309-071</b> Kondenzátor, klimatizace BEHR HELLA SERVICE 67 <b>8FK 351 135-491</b> Kompresor, klimatizace BEHR HELLA SERVICE *** PREMIUM LINE *** 64 <b>8FK 351 135-991</b> Kompresor, klimatizace BEHR HELLA SERVICE 65 manuální převodovka / automatická převodovka; pro vozidla s/bez klimatizace <b>8MK 376 721-721</b> Chladič, chlazení motoru BEHR HELLA SERVICE *** PREMIUM LINE *** 46 <b>8MK 376 758-011</b> Chladič, chlazení motoru BEHR HELLA SERVICE *** PREMIUM LINE *** 52 <b>8ML 376 724-231</b> chladič turba BEHR HELLA SERVICE *** PREMIUM LINE *** 91 F4AE0481A; F4AE3481B <b>8MP 376 808-524</b> Vodní čerpadlo BEHR HELLA SERVICE 22 <b>8MV 376 731-241</b> Spojka, větrák chladiče BEHR HELLA SERVICE *** PREMIUM LINE *** 31 <b>8MV 376 757-141</b> Větrák, chlazení motoru BEHR HELLA SERVICE *** PREMIUM LINE *** 36 <b>9EL 152 889-001</b> Čočka, zadní světlo 72 <b>9XW 184 107-261</b> List stěrače 9
100 E 17 K tector, 100 E 17 DK tector	125 kW	09/00→09/15	<b>2VD 008 204-191</b> Zadní světlo 80

--	--	--	--	--	--	--

**IVECO - EuroCargo I-III** **01/91→09/15**

100 E 17 K tector, 100 E 17 DK tector	125 kW	09/00→09/15		<b>2VP 008 204-181</b> Zadní světlo	81
			☺ <b>F4AE0481A</b>	<b>8EA 012 081-021</b> Startér4kW	101
			☺ <b>F4AE0481A</b>	<b>8EA 012 586-521</b> Startér *** HELLA VALUEFIT ***4kW	104
			☺ <b>F4AE0481A</b>	<b>8EA 738 030-001</b> Startér4kW	114
			☺ <b>F4AE0481A</b>	<b>8EL 012 584-021</b> generátor *** HELLA VALUEFIT ***70A	10
			☺ <b>F4AE0481A</b>	<b>8EL 012 584-471</b> generátor *** HELLA VALUEFIT ***90A	12
			☺ <b>F4AE0481A</b>	<b>8EL 738 063-001</b> generátor70A	20
			☺ <b>F4AE0481A</b>	<b>8EL 738 195-001</b> generátor90A	20
				<b>8FC 351 302-181</b> Kondenzátor, klimatizace BEHR HELLA SERVICE	66
				<b>8FC 351 309-071</b> Kondenzátor, klimatizace BEHR HELLA SERVICE	67
				<b>8FK 351 135-491</b> Kompresor, klimatizace BEHR HELLA SERVICE *** PREMIUM LINE ***	64
				<b>8FK 351 135-991</b> Kompresor, klimatizace BEHR HELLA SERVICE	65
				<b>8MK 376 721-721</b> Chladič, chlazení motoru BEHR HELLA SERVICE *** PREMIUM LINE ***	46
				<b>8MK 376 758-011</b> Chladič, chlazení motoru BEHR HELLA SERVICE *** PREMIUM LINE ***	52
				<b>8ML 376 724-231</b> chladič turba BEHR HELLA SERVICE *** PREMIUM LINE ***	91
				<b>8ML 376 758-141</b> chladič turba BEHR HELLA SERVICE *** PREMIUM LINE ***	95
			☺ <b>F4AE0481A</b>	<b>8MP 376 808-524</b> Vodní čerpadlo BEHR HELLA SERVICE	22
				<b>8MV 376 731-241</b> Spojka, větrák chladiče BEHR HELLA SERVICE *** PREMIUM LINE ***	31
				<b>8MV 376 757-141</b> Větrák, chlazení motoru BEHR HELLA SERVICE *** PREMIUM LINE ***	36
				<b>9EL 152 889-001</b> Čočka, zadní světlo	72
				<b>9XW 184 107-261</b> List stěrače	9
100 E 18, 100 E 18 P	130 kW	01/91→09/15		<b>2VD 008 204-191</b> Zadní světlo	80
				<b>2VP 008 204-181</b> Zadní světlo	81
			☺ <b>8060.25V.4000</b>	<b>8EA 726 142-001</b> Startér4kW	109
			☺ <b>8060.25V.4000</b>	<b>8EA 737 936-001</b> Startér4kW	113
			<b>01/91→11/00; ☺ 8060.25V.4000</b>	<b>8EL 012 584-041</b> generátor *** HELLA VALUEFIT ***55A	11
			<b>01/91→11/00; ☺ 8060.25V.4000</b>	<b>8EL 737 518-001</b> generátor55A	17
			<b>01/91→11/00; ☺ 8060.25V.4000</b>	<b>8EL 737 647-001</b> generátor35A	19





## IVECO - EuroCargo I-III 01/91 → 09/15

100 E 18, 100 E 18 P	130 kW	01/91 → 09/15	<b>8FK 351 119-371</b> 63 Kompresor, klimatizace BEHR HELLA SERVICE *** PREMIUM LINE ***
			<b>8FK 351 119-871</b> 63 Kompresor, klimatizace BEHR HELLA SERVICE
			<b>8FK 351 135-491</b> 64 Kompresor, klimatizace BEHR HELLA SERVICE *** PREMIUM LINE ***
			<b>8FK 351 135-991</b> 65 Kompresor, klimatizace BEHR HELLA SERVICE
			<b>8MK 376 704-611</b> Chladič, 39 chlazení motoru BEHR HELLA SERVICE *** PREMIUM LINE ***
			<b>8MK 376 758-011</b> Chladič, 52 chlazení motoru BEHR HELLA SERVICE *** PREMIUM LINE ***
			<b>8ML 376 776-741</b> chladič 97 turba BEHR HELLA SERVICE *** PREMIUM LINE ***
			<b>8ML 376 792-021</b> chladič 98 turba BEHR HELLA SERVICE *** PREMIUM LINE ***
			<b>8MT 354 776-311</b> 33 Termostat, chladivo
			<b>8MV 376 757-141</b> Větrák, 36 chlazení motoru BEHR HELLA SERVICE *** PREMIUM LINE ***
			<b>9EL 152 889-001</b> Čočka, 72 zadní světlo
			<b>9GD 354 771-941</b> Těsnění, 34 termostat
			<b>9XW 184 107-261</b> List 9 stěrače
			100 E 18 K
<b>2VP 008 204-181</b> Zadní 81 světlo			
☞ <b>8060.25V.4000TC</b> <b>8EA 726 142-001</b> 109 Startér4kW			
☞ <b>8060.25V.4000TC</b> <b>8EA 737 936-001</b> 113 Startér4kW			
<b>01/91 → 11/00; ☞ 8060.25V.4000TC</b> <b>8EL 012 584-041</b> generátor 11 *** HELLA VALUEFIT ***55A			
<b>01/91 → 11/00; ☞ 8060.25V.4000TC</b> <b>8EL 737 518-001</b> 17 generátor55A			
<b>01/91 → 11/00; ☞ 8060.25V.4000TC</b> <b>8EL 737 647-001</b> 19 generátor35A			
<b>8FC 351 302-181</b> 66 Kondenzátor, klimatizace BEHR HELLA SERVICE			
<b>8FK 351 119-371</b> 63 Kompresor, klimatizace BEHR HELLA SERVICE *** PREMIUM LINE ***			
<b>8FK 351 119-871</b> 63 Kompresor, klimatizace BEHR HELLA SERVICE			
<b>8MK 376 704-611</b> Chladič, 39 chlazení motoru BEHR HELLA SERVICE *** PREMIUM LINE ***			
<b>8ML 376 776-741</b> chladič 97 turba BEHR HELLA SERVICE *** PREMIUM LINE ***			

IVECO - EuroCargo I-III			01/91 → 09/15
100 E 18 K	130 kW	01/91 → 09/15	<b>8ML 376 792-021</b> chladič turba BEHR HELLA SERVICE *** PREMIUM LINE *** 98 <b>8MT 354 776-311</b> Termostat, chladivo 33 <b>8MV 376 757-141</b> Větrák, chlazení motoru BEHR HELLA SERVICE *** PREMIUM LINE *** 36 <b>9EL 152 889-001</b> Čočka, zadní světlo 72 <b>9GD 354 771-941</b> Těsnění, termostat 34 <b>9XW 184 107-261</b> List stěrače 9
100 E 18 K tector	130 kW	09/06 → 09/15	<b>6PP 013 400-011</b> Snímač, teplota nasávaného vzduchu 86, 87 <b>6PP 013 400-011</b> Senzor tlaku sacího potrubí 86, 87 <b>F4AE3481B</b> <b>8EL 012 584-021</b> generátor *** HELLA VALUEFIT ***70A 10 <b>F4AE3481B</b> <b>8EL 012 584-471</b> generátor *** HELLA VALUEFIT ***90A 12 <b>F4AE3481B</b> <b>8EL 738 063-001</b> generátor70A 20 <b>F4AE3481B</b> <b>8EL 738 195-001</b> generátor90A 20 <b>8FC 351 302-181</b> Kondenzátor, klimatizace BEHR HELLA SERVICE 66 <b>8FC 351 309-071</b> Kondenzátor, klimatizace BEHR HELLA SERVICE 67 <b>8FK 351 135-491</b> Kompresor, klimatizace BEHR HELLA SERVICE *** PREMIUM LINE *** 64 <b>8FK 351 135-991</b> Kompresor, klimatizace BEHR HELLA SERVICE 65 <b>8FT 351 196-171</b> Susarna, klimatizace BEHR HELLA SERVICE 69 <b>8MK 376 714-231</b> Chladič, chlazení motoru BEHR HELLA SERVICE *** PREMIUM LINE *** 41 <b>8MK 376 751-251</b> Chladič, chlazení motoru BEHR HELLA SERVICE *** PREMIUM LINE *** 51 <b>8MK 376 758-001</b> Chladič, chlazení motoru BEHR HELLA SERVICE *** PREMIUM LINE *** 51 <b>8MK 376 758-011</b> Chladič, chlazení motoru BEHR HELLA SERVICE *** PREMIUM LINE *** 52 <b>8ML 376 714-261</b> chladič turba BEHR HELLA SERVICE *** PREMIUM LINE *** 89 <b>8ML 376 715-241</b> chladič turba BEHR HELLA SERVICE *** PREMIUM LINE *** 90 <b>8ML 376 758-131</b> chladič turba BEHR HELLA SERVICE *** PREMIUM LINE *** 94 <b>F4AE3481B</b> <b>8MP 376 808-524</b> Vodní čerpadlo BEHR HELLA SERVICE 22

IVECO - EuroCargo I-III			01/91 → 09/15
100 E 18 K tector	130 kW	09/06 → 09/15	<b>8MV 376 731-241</b> Spojka, větrák chladiče BEHR HELLA SERVICE *** PREMIUM LINE *** 31 <b>8MV 376 733-191</b> Odvetravani, chlazení motoru BEHR HELLA SERVICE *** PREMIUM LINE *** 24 <b>8MV 376 757-141</b> Větrák, chlazení motoru BEHR HELLA SERVICE *** PREMIUM LINE *** 36 <b>9XW 184 107-261</b> List stěrače 9
100 E 18 K tector, 100 E 18 DK tector	134 kW	09/00 → 09/15	<b>2VD 008 204-191</b> Zadní světlo 80 <b>2VP 008 204-181</b> Zadní světlo 81 <b>F4AE0681E</b> <b>8EA 012 081-021</b> Startér4kW 101 <b>F4AE0681E</b> <b>8EA 012 586-521</b> Startér *** HELLA VALUEFIT ***4kW 104 <b>F4AE0681E</b> <b>8EA 738 030-001</b> Startér4kW 114 <b>F4AE0681E</b> <b>8EL 012 584-021</b> generátor *** HELLA VALUEFIT ***70A 10 <b>F4AE0681E</b> <b>8EL 012 584-471</b> generátor *** HELLA VALUEFIT ***90A 12 <b>F4AE0681E</b> <b>8EL 738 063-001</b> generátor70A 20 <b>F4AE0681E</b> <b>8EL 738 195-001</b> generátor90A 20 <b>8FC 351 302-181</b> Kondenzátor, klimatizace BEHR HELLA SERVICE 66 <b>8FC 351 309-071</b> Kondenzátor, klimatizace BEHR HELLA SERVICE 67 <b>8FK 351 135-491</b> Kompresor, klimatizace BEHR HELLA SERVICE *** PREMIUM LINE *** 64 <b>8FK 351 135-991</b> Kompresor, klimatizace BEHR HELLA SERVICE 65 <b>8MK 376 758-001</b> Chladič, chlazení motoru BEHR HELLA SERVICE *** PREMIUM LINE *** 51 <b>8MK 376 758-011</b> Chladič, chlazení motoru BEHR HELLA SERVICE *** PREMIUM LINE *** 52 <b>8ML 376 758-131</b> chladič turba BEHR HELLA SERVICE *** PREMIUM LINE *** 94 <b>F4AE0681E</b> <b>8MP 376 808-524</b> Vodní čerpadlo BEHR HELLA SERVICE 22 <b>8MV 376 731-241</b> Spojka, větrák chladiče BEHR HELLA SERVICE *** PREMIUM LINE *** 31 <b>8MV 376 757-141</b> Větrák, chlazení motoru BEHR HELLA SERVICE *** PREMIUM LINE *** 36 <b>9EL 152 889-001</b> Čočka, zadní světlo 72 <b>9XW 184 107-261</b> List stěrače 9
100 E 18 tector, 100 E 18 P tector, 100 E 18 FP tector	134 kW	09/00 → 09/15	<b>2VD 008 204-191</b> Zadní světlo 80

			13		412

**IVECO - EuroCargo I-III** **01/91 → 09/15**

100 E 18 tector, 100 E 18 P tector, 100 E 18 FP tector	134 kW	09/00 → 09/15		<b>2VP 008 204-181</b> Zadní světlo	81
			<b>F4AE0681E</b>	<b>8EA 012 081-021</b> Startér4kW	101
			<b>F4AE0681E</b>	<b>8EA 012 586-521</b> Startér *** HELLA VALUEFIT ***4kW	104
			<b>F4AE0681E</b>	<b>8EA 738 030-001</b> Startér4kW	114
			<b>F4AE0681E</b>	<b>8EL 012 584-021</b> generátor *** HELLA VALUEFIT ***70A	10
			<b>F4AE0681E</b>	<b>8EL 012 584-471</b> generátor *** HELLA VALUEFIT ***90A	12
			<b>F4AE0681E</b>	<b>8EL 738 063-001</b> generátor70A	20
			<b>F4AE0681E</b>	<b>8EL 738 195-001</b> generátor90A	20
				<b>8FC 351 302-181</b> Kondenzátor, klimatizace BEHR HELLA SERVICE	66
				<b>8FC 351 307-601</b> Kondenzátor, klimatizace BEHR HELLA SERVICE *** PREMIUM LINE ***	67
				<b>8FC 351 309-071</b> Kondenzátor, klimatizace BEHR HELLA SERVICE	67
				<b>8MK 376 758-001</b> Chladič, chlazení motoru BEHR HELLA SERVICE *** PREMIUM LINE ***	51
				<b>8MK 376 758-011</b> Chladič, chlazení motoru BEHR HELLA SERVICE *** PREMIUM LINE ***	52
				<b>8ML 376 758-131</b> chladič turba BEHR HELLA SERVICE *** PREMIUM LINE ***	94
				<b>8ML 376 758-141</b> chladič turba BEHR HELLA SERVICE *** PREMIUM LINE ***	95
			<b>F4AE0681E</b>	<b>8MP 376 808-524</b> Vodní čerpadlo BEHR HELLA SERVICE	22
				<b>8MV 376 731-241</b> Spojka, větrák chladiče BEHR HELLA SERVICE *** PREMIUM LINE ***	31
				<b>8MV 376 757-141</b> Větrák, chlazení motoru BEHR HELLA SERVICE *** PREMIUM LINE ***	36
				<b>8MV 376 757-631</b> Spojka, větrák chladiče BEHR HELLA SERVICE *** PREMIUM LINE ***	32
				<b>9EL 152 889-001</b> Čočka, zadní světlo	72
				<b>9XW 184 107-261</b> List stěrače	9
100 E 18 tector, 100 E 18 P tector, 100 E 18 FP tector	130 kW	09/06 → 09/15		<b>6PP 013 400-011</b> Snímač, teplota nasávaného vzduchu	86, 87
				<b>6PP 013 400-011</b> Senzor tlaku sacího potrubí	86, 87
			<b>F4AE3481B</b>	<b>8EL 012 584-021</b> generátor *** HELLA VALUEFIT ***70A	10
			<b>F4AE3481B</b>	<b>8EL 012 584-471</b> generátor *** HELLA VALUEFIT ***90A	12
			<b>F4AE3481B</b>	<b>8EL 738 063-001</b> generátor70A	20
			<b>F4AE3481B</b>	<b>8EL 738 195-001</b> generátor90A	20
				<b>8FC 351 302-181</b> Kondenzátor, klimatizace BEHR HELLA SERVICE	66

      			
IVECO - EuroCargo I-III		412	01/91 → 09/15
100 E 18 tector, 100 E 18 P tector, 100 E 18 FP tector	130 kW	09/06 → 09/15	<b>8FK 351 119-371</b> 63 Kompresor, klimatizace BEHR HELLA SERVICE *** PREMIUM LINE ***
			<b>8FK 351 119-871</b> 63 Kompresor, klimatizace BEHR HELLA SERVICE
			<b>8FK 351 135-491</b> 64 Kompresor, klimatizace BEHR HELLA SERVICE *** PREMIUM LINE ***
			<b>8FK 351 135-991</b> 65 Kompresor, klimatizace BEHR HELLA SERVICE
			<b>8FT 351 196-171</b> 69 Susarna, klimatizace BEHR HELLA SERVICE
			<b>8MK 376 704-611</b> 39 Chladič, chlazení motoru BEHR HELLA SERVICE *** PREMIUM LINE ***
			<b>8MK 376 714-231</b> 41 Chladič, chlazení motoru BEHR HELLA SERVICE *** PREMIUM LINE ***
			<b>8MK 376 751-251</b> 51 Chladič, chlazení motoru BEHR HELLA SERVICE *** PREMIUM LINE ***
			<b>8MK 376 758-011</b> 52 Chladič, chlazení motoru BEHR HELLA SERVICE *** PREMIUM LINE ***
			<b>8ML 376 714-261</b> 89 chladič turba BEHR HELLA SERVICE *** PREMIUM LINE ***
			<b>8ML 376 715-241</b> 90 chladič turba BEHR HELLA SERVICE *** PREMIUM LINE ***
			<b>8ML 376 758-131</b> 94 chladič turba BEHR HELLA SERVICE *** PREMIUM LINE ***
			<b>8ML 376 758-141</b> 95 chladič turba BEHR HELLA SERVICE *** PREMIUM LINE ***
			<b>8ML 376 776-741</b> 97 chladič turba BEHR HELLA SERVICE *** PREMIUM LINE ***
			 <b>F4AE3481B</b> <b>8MP 376 808-524</b> 22 Vodní čerpadlo BEHR HELLA SERVICE
			<b>8MV 376 757-141</b> 36 Větrák, chlazení motoru BEHR HELLA SERVICE *** PREMIUM LINE ***
<b>8MV 376 757-631</b> 32 Spojka, větrák chladiče BEHR HELLA SERVICE *** PREMIUM LINE ***			
<b>9XW 184 107-261</b> 9 List stěrače			
100 E 18 W tector, 100 E 18 WS tector	134 - 135 kW	09/00 → 09/15	<b>2VD 008 204-191</b> 80 Zadní světlo
			<b>2VP 008 204-181</b> 81 Zadní světlo
			<b>6PP 013 400-011</b> 86, 87 Snímač, teplota nasávaného vzduchu
			<b>6PP 013 400-011</b> 86, 87 Senzor tlaku sacího potrubí
			 <b>F4AE0681E</b> <b>8EA 012 081-021</b> 101 Startér4kW

IVECO - EuroCargo I-III		01/91→09/15
100 E 18 W tector, 100 E 18 WS tector	134 - 135 kW	09/00→09/15
	<b>F4AE0681E</b>	<b>8EA 012 586-521</b> Startér *** HELLA VALUEFIT ***4kW 104
	<b>F4AE0681E</b>	<b>8EA 738 030-001</b> Startér4kW 114
	<b>F4AE0681E</b>	<b>8EL 012 584-021</b> generátor *** HELLA VALUEFIT ***70A 10
	<b>F4AE0681E</b>	<b>8EL 012 584-471</b> generátor *** HELLA VALUEFIT ***90A 12
	<b>F4AE0681E</b>	<b>8EL 738 063-001</b> generátor70A 20
	<b>F4AE0681E</b>	<b>8EL 738 195-001</b> generátor90A 20
		<b>8FC 351 302-181</b> Kondenzátor, klimatizace BEHR HELLA SERVICE 66
		<b>8FC 351 309-071</b> Kondenzátor, klimatizace BEHR HELLA SERVICE 67
		<b>8FK 351 135-491</b> Kompresor, klimatizace BEHR HELLA SERVICE *** PREMIUM LINE *** 64
		<b>8FK 351 135-991</b> Kompresor, klimatizace BEHR HELLA SERVICE 65
	<b>F4AE0681E</b>	<b>8MP 376 808-524</b> Vodní čerpadlo BEHR HELLA SERVICE 22
		<b>8MV 376 731-241</b> Spojka, větrák chladiče BEHR HELLA SERVICE *** PREMIUM LINE *** 31
		<b>8MV 376 757-141</b> Větrák, chlazení motoru BEHR HELLA SERVICE *** PREMIUM LINE *** 36
		<b>9EL 152 889-001</b> Čočka, zadní světlo 72
		<b>9XW 184 107-261</b> List stěrače 9
100 E 21, 100 E 21 DP tector, 100 E 22 tector	154 - 160 kW	09/00→09/15
		<b>2VD 008 204-191</b> Zadní světlo 80
		<b>2VP 008 204-181</b> Zadní světlo 81
		<b>6PP 013 400-011</b> Snímač, teplota nasávaného vzduchu 86, 87
		<b>6PP 013 400-011</b> Senzor tlaku sacího potrubí 86, 87
	<b>F4AE0681D</b>	<b>8EA 012 081-021</b> Startér4kW 101
	<b>F4AE0681D</b>	<b>8EA 012 586-521</b> Startér *** HELLA VALUEFIT ***4kW 104
	<b>F4AE0681D</b>	<b>8EA 738 030-001</b> Startér4kW 114
	<b>F4AE0681D</b>	<b>8EL 012 584-021</b> generátor *** HELLA VALUEFIT ***70A 10
	<b>F4AE0681D</b>	<b>8EL 012 584-471</b> generátor *** HELLA VALUEFIT ***90A 12
	<b>F4AE0681D</b>	<b>8EL 738 063-001</b> generátor70A 20
	<b>F4AE0681D</b>	<b>8EL 738 195-001</b> generátor90A 20
		<b>8FC 351 302-181</b> Kondenzátor, klimatizace BEHR HELLA SERVICE 66
		<b>8FC 351 309-071</b> Kondenzátor, klimatizace BEHR HELLA SERVICE 67
		<b>8MK 376 758-011</b> Chladič, chlazení motoru BEHR HELLA SERVICE *** PREMIUM LINE *** 52
		<b>8ML 376 758-131</b> chladič turba BEHR HELLA SERVICE *** PREMIUM LINE *** 94







		13		412	
<b>IVECO - EuroCargo I-III</b>					
100 E 21, 100 E 21 DP tector, 100 E 22 tector		154 - 160 kW	09/00→09/15	☺: F4AE0681D; F4AE3681B	01/91→09/15
				8MP 376 808-524 Vodní čerpadlo BEHR HELLA SERVICE	22
				8MV 376 731-241 Spojka, větrák chladiče BEHR HELLA SERVICE *** PREMIUM LINE ***	31
				8MV 376 757-141 Větrák, chlazení motoru BEHR HELLA SERVICE *** PREMIUM LINE ***	36
				8MV 376 757-631 Spojka, větrák chladiče BEHR HELLA SERVICE *** PREMIUM LINE ***	32
				8MV 376 791-281 Větrák, chlazení motoru BEHR HELLA SERVICE *** PREMIUM LINE ***	36
				8MV 376 791-291 Odvetravani, chlazení motoru BEHR HELLA SERVICE *** PREMIUM LINE ***	25
				8MV 376 791-301 Spojka, větrák chladiče BEHR HELLA SERVICE *** PREMIUM LINE ***	32
				9EL 152 889-001 Čočka, zadní světlo	72
				9XW 184 107-261 List stěrače	9
100 E 21, 100 E 21 P		152 kW	01/91→09/15	2VD 008 204-191 Zadní světlo	80
				2VP 008 204-181 Zadní světlo	81
				6ZL 013 259-001 Olejový tlakový spínač	70
				☺: 8060.45.4100TCA / 8060.45.4180TCA 8EA 726 142-001 Startér4kW	109
				☺: 8060.45.4100TCA / 8060.45.4180TCA 8EA 737 936-001 Startér4kW	113
				01/91→11/00; ☺: 8060.45.4100TCA / 8060.45.4180TCA 8EL 012 584-041 generátor *** HELLA VALUEFIT ***55A	11
				01/91→11/00; ☺: 8060.45.4100TCA / 8060.45.4180TCA 8EL 737 518-001 generátor55A	17
				01/91→11/00; ☺: 8060.45.4100TCA / 8060.45.4180TCA 8EL 737 647-001 generátor35A	19
				8FC 351 302-181 Kondenzátor, klimatizace BEHR HELLA SERVICE	66
				8FK 351 119-371 Kompresor, klimatizace BEHR HELLA SERVICE *** PREMIUM LINE ***	63
				8FK 351 119-871 Kompresor, klimatizace BEHR HELLA SERVICE	63
				8MK 376 704-611 Chladič, chlazení motoru BEHR HELLA SERVICE *** PREMIUM LINE ***	39
				8ML 376 776-741 chladič turba BEHR HELLA SERVICE *** PREMIUM LINE ***	97
				8MT 354 776-311 Termostat, chladivo	33
				8MV 376 757-141 Větrák, chlazení motoru BEHR HELLA SERVICE *** PREMIUM LINE ***	36
				8MV 376 791-281 Větrák, chlazení motoru BEHR HELLA SERVICE *** PREMIUM LINE ***	36

IVECO - EuroCargo I-III			01/91→09/15
100 E 21, 100 E 21 P	152 kW	01/91→09/15	<b>8MV 376 791-291</b> 25 Odvetravani, chlazení motoru BEHR HELLA SERVICE *** PREMIUM LINE *** <b>8MV 376 791-301</b> Spojka, větrák chladiče BEHR HELLA SERVICE *** PREMIUM LINE *** 32 <b>9EL 152 889-001</b> Čočka, zadní světlo 72 <b>9GD 354 771-941</b> Těsnění, termostat 34 <b>9XW 184 107-261</b> List stěrače 9
100 E 21 K tector, 100 E 21 DK tector	154 kW	09/00→09/15	<b>2VD 008 204-191</b> Zadní světlo 80 <b>2VP 008 204-181</b> Zadní světlo 81 <b>F4AE0681D</b> <b>8EA 012 081-021</b> Startér4kW 101 <b>F4AE0681D</b> <b>8EA 012 586-521</b> Startér *** HELLA VALUEFIT ***4kW 104 <b>F4AE0681D</b> <b>8EA 738 030-001</b> Startér4kW 114 <b>F4AE0681D</b> <b>8EL 012 584-021</b> generátor *** HELLA VALUEFIT ***70A 10 <b>F4AE0681D</b> <b>8EL 012 584-471</b> generátor *** HELLA VALUEFIT ***90A 12 <b>F4AE0681D</b> <b>8EL 738 063-001</b> generátor70A 20 <b>F4AE0681D</b> <b>8EL 738 195-001</b> generátor90A 20 <b>8FC 351 302-181</b> Kondenzátor, klimatizace BEHR HELLA SERVICE 66 <b>8FC 351 309-071</b> Kondenzátor, klimatizace BEHR HELLA SERVICE 67 <b>8FK 351 135-491</b> Kompresor, klimatizace BEHR HELLA SERVICE *** PREMIUM LINE *** 64 <b>8FK 351 135-991</b> Kompresor, klimatizace BEHR HELLA SERVICE 65 <b>F4AE0681D</b> <b>8MP 376 808-524</b> Vodní čerpadlo BEHR HELLA SERVICE 22 <b>8MV 376 731-241</b> Spojka, větrák chladiče BEHR HELLA SERVICE *** PREMIUM LINE *** 31 <b>8MV 376 757-141</b> Větrák, chlazení motoru BEHR HELLA SERVICE *** PREMIUM LINE *** 36 <b>8MV 376 791-281</b> Větrák, chlazení motoru BEHR HELLA SERVICE *** PREMIUM LINE *** 36 <b>8MV 376 791-291</b> Odvetravani, chlazení motoru BEHR HELLA SERVICE *** PREMIUM LINE *** 25 <b>8MV 376 791-301</b> Spojka, větrák chladiče BEHR HELLA SERVICE *** PREMIUM LINE *** 32 <b>9EL 152 889-001</b> Čočka, zadní světlo 72 <b>9XW 184 107-261</b> List stěrače 9
100 E 21 W tector, 100 E 21 WS tector	154 kW	09/00→09/15	<b>2VD 008 204-191</b> Zadní světlo 80



IVECO - EuroCargo I-III		01/91 → 09/15	
100 E 21 W tector, 100 E 21 WS tector	154 kW	09/00 → 09/15	
			<b>2VP 008 204-181</b> Zadní světlo 81
			<b>F4AE0681D</b> <b>8EA 012 081-021</b> Startér4kW 101
			<b>F4AE0681D</b> <b>8EA 012 586-521</b> Startér *** HELLA VALUEFIT ***4kW 104
			<b>F4AE0681D</b> <b>8EA 738 030-001</b> Startér4kW 114
			<b>F4AE0681D</b> <b>8EL 012 584-021</b> generátor *** HELLA VALUEFIT ***70A 10
			<b>F4AE0681D</b> <b>8EL 012 584-471</b> generátor *** HELLA VALUEFIT ***90A 12
			<b>F4AE0681D</b> <b>8EL 738 063-001</b> generátor70A 20
			<b>F4AE0681D</b> <b>8EL 738 195-001</b> generátor90A 20
			<b>8FC 351 302-181</b> Kondenzátor, klimatizace BEHR HELLA SERVICE 66
			<b>8FC 351 309-071</b> Kondenzátor, klimatizace BEHR HELLA SERVICE 67
			<b>8FK 351 135-491</b> Kompresor, klimatizace BEHR HELLA SERVICE *** PREMIUM LINE *** 64
			<b>8FK 351 135-991</b> Kompresor, klimatizace BEHR HELLA SERVICE 65
			<b>8MK 376 758-001</b> Chladič, chlazení motoru BEHR HELLA SERVICE *** PREMIUM LINE *** 51
			<b>F4AE0681D</b> <b>8MP 376 808-524</b> Vodní čerpadlo BEHR HELLA SERVICE 22
			<b>8MV 376 731-241</b> Spojka, větrák chladiče BEHR HELLA SERVICE *** PREMIUM LINE *** 31
			<b>8MV 376 757-141</b> Větrák, chlazení motoru BEHR HELLA SERVICE *** PREMIUM LINE *** 36
			<b>8MV 376 791-281</b> Větrák, chlazení motoru BEHR HELLA SERVICE *** PREMIUM LINE *** 36
			<b>8MV 376 791-291</b> Odvetravání, chlazení motoru BEHR HELLA SERVICE *** PREMIUM LINE *** 25
			<b>8MV 376 791-301</b> Spojka, větrák chladiče BEHR HELLA SERVICE *** PREMIUM LINE *** 32
			<b>9EL 152 889-001</b> Čočka, zadní světlo 72
			<b>9XW 184 107-261</b> List stěrače 9

IVECO - EuroCargo I-III		01/91 → 09/15	
100 E 22 K tector	160 kW	09/06 → 09/15	<b>2VD 008 204-191</b> Zadní světlo 80 <b>2VP 008 204-181</b> Zadní světlo 81 <b>8MK 376 751-251</b> Chladič, chlazení motoru BEHR HELLA SERVICE *** PREMIUM LINE *** 51 <b>8ML 376 714-261</b> chladič turba BEHR HELLA SERVICE *** PREMIUM LINE *** 89 <b>F4AE3681B</b> <b>8MP 376 808-524</b> Vodní čerpadlo BEHR HELLA SERVICE 22 <b>9XW 184 107-261</b> List stěrače 9
100 E 22 tector, 100 E 22 P tector, 100 E 22 FP tector	160 kW	09/06 → 09/15	<b>6PP 013 400-011</b> Snímač, teplota nasávaného vzduchu 86, 87 <b>6PP 013 400-011</b> Senzor tlaku sacího potrubí 86, 87 <b>F4AE3681B</b> <b>8EL 012 584-021</b> generátor *** HELLA VALUEFIT ***70A 10 <b>F4AE3681B</b> <b>8EL 012 584-471</b> generátor *** HELLA VALUEFIT ***90A 12 <b>F4AE3681B</b> <b>8EL 738 063-001</b> generátor70A 20 <b>F4AE3681B</b> <b>8EL 738 195-001</b> generátor90A 20 <b>8FK 351 135-491</b> Kompresor, klimatizace BEHR HELLA SERVICE *** PREMIUM LINE *** 64 <b>8FK 351 135-991</b> Kompresor, klimatizace BEHR HELLA SERVICE 65 <b>8MK 376 751-251</b> Chladič, chlazení motoru BEHR HELLA SERVICE *** PREMIUM LINE *** 51 <b>8ML 376 714-261</b> chladič turba BEHR HELLA SERVICE *** PREMIUM LINE *** 89 <b>8ML 376 758-131</b> chladič turba BEHR HELLA SERVICE *** PREMIUM LINE *** 94 <b>F4AE3681B</b> <b>8MP 376 808-524</b> Vodní čerpadlo BEHR HELLA SERVICE 22 <b>8MV 376 731-241</b> Spojka, větrák chladiče BEHR HELLA SERVICE *** PREMIUM LINE *** 31 <b>8MV 376 733-191</b> Odvetravani, chlazení motoru BEHR HELLA SERVICE *** PREMIUM LINE *** 24 <b>8MV 376 757-141</b> Větrák, chlazení motoru BEHR HELLA SERVICE *** PREMIUM LINE *** 36 <b>9XW 184 107-261</b> List stěrače 9
100 E 22 W tector, 100 E 22 WS tector	160 kW	09/06 → 09/15	<b>6PP 013 400-011</b> Snímač, teplota nasávaného vzduchu 86, 87 <b>6PP 013 400-011</b> Senzor tlaku sacího potrubí 86, 87 <b>8FK 351 135-491</b> Kompresor, klimatizace BEHR HELLA SERVICE *** PREMIUM LINE *** 64

      			
IVECO - EuroCargo I-III		01/91 → 09/15	
100 E 22 W tector, 100 E 22 WS tector	160 kW	09/06 → 09/15	<b>8FK 351 135-991</b> Kompresor, klimatizace BEHR HELLA SERVICE 65
			<b>8MK 376 714-231</b> Chladič, chlazení motoru BEHR HELLA SERVICE *** PREMIUM LINE *** 41
			<b>8MK 376 751-251</b> Chladič, chlazení motoru BEHR HELLA SERVICE *** PREMIUM LINE *** 51
			<b>8ML 376 714-261</b> chladič turba BEHR HELLA SERVICE *** PREMIUM LINE *** 89
			<b>8ML 376 715-241</b> chladič turba BEHR HELLA SERVICE *** PREMIUM LINE *** 90
			<b>8ML 376 758-131</b> chladič turba BEHR HELLA SERVICE *** PREMIUM LINE *** 94
			<b>F4AE3681B</b> <b>8MP 376 808-524</b> Vodní čerpadlo BEHR HELLA SERVICE 22
			<b>8MV 376 731-241</b> Spojka, větrák chladiče BEHR HELLA SERVICE *** PREMIUM LINE *** 31
			<b>8MV 376 733-191</b> Odvetravání, chlazení motoru BEHR HELLA SERVICE *** PREMIUM LINE *** 24
			<b>8MV 376 757-141</b> Větrák, chlazení motoru BEHR HELLA SERVICE *** PREMIUM LINE *** 36
110 E 18 tector, 110 E 18 P tector, 110 EL 18 P tector	134 kW	09/06 → 09/15	<b>9XW 184 107-261</b> List stěrače 9
			<b>2VD 008 204-191</b> Zadní světlo 80
			<b>2VP 008 204-181</b> Zadní světlo 81
			<b>F4AE3481A</b> <b>8EL 012 584-021</b> generátor *** HELLA VALUEFIT ***70A 10
			<b>F4AE3481A</b> <b>8EL 012 584-471</b> generátor *** HELLA VALUEFIT ***90A 12
			<b>F4AE3481A</b> <b>8EL 738 063-001</b> generátor70A 20
			<b>F4AE3481A</b> <b>8EL 738 195-001</b> generátor90A 20
<b>9EL 152 889-001</b> Čočka, zadní světlo 72			
110 E 22 tector, 110 E 22 P tector, 110 EL 22 P tector	160 kW	09/06 → 09/15	<b>9XW 184 107-261</b> List stěrače 9
			<b>2VD 008 204-191</b> Zadní světlo 80
			<b>2VP 008 204-181</b> Zadní světlo 81
			<b>6PP 013 400-011</b> Snímač, teplota nasávaného vzduchu 86, 87
			<b>6PP 013 400-011</b> Senzor tlaku sacího potrubí 86, 87
			<b>F4AE3681B</b> <b>8EL 012 584-021</b> generátor *** HELLA VALUEFIT ***70A 10
			<b>F4AE3681B</b> <b>8EL 012 584-471</b> generátor *** HELLA VALUEFIT ***90A 12
			<b>F4AE3681B</b> <b>8EL 738 063-001</b> generátor70A 20
			<b>F4AE3681B</b> <b>8EL 738 195-001</b> generátor90A 20

IVECO - EuroCargo I-III			01/91 → 09/15
110 E 22 tector, 110 E 22 P tector, 110 EL 22 P tector	160 kW	09/06 → 09/15	8FC 351 307-601 Kondenzátor, klimatizace BEHR HELLA SERVICE *** PREMIUM LINE *** 67
			8FK 351 135-491 Kompresor, klimatizace BEHR HELLA SERVICE *** PREMIUM LINE *** 64
			8FK 351 135-991 Kompresor, klimatizace BEHR HELLA SERVICE 65
			9EL 152 889-001 Čočka, zadní světlo 72
			9XW 184 107-261 List stěrače 9
110 E 22 WS tector	160 kW	05/06 → 09/15	2VD 008 204-191 Zadní světlo 80
			2VP 008 204-181 Zadní světlo 81
			6PP 013 400-011 Snímač, teplota nasávaného vzduchu 86, 87
			6PP 013 400-011 Senzor tlaku sacího potrubí 86, 87
			F4AE3681B 8EL 012 584-021 generátor *** HELLA VALUEFIT ***70A 10
			F4AE3681B 8EL 012 584-471 generátor *** HELLA VALUEFIT ***90A 12
			F4AE3681B 8EL 738 063-001 generátor70A 20
			F4AE3681B 8EL 738 195-001 generátor90A 20
			F4AE3681B 8MP 376 808-524 Vodní čerpadlo BEHR HELLA SERVICE 22
			9EL 152 889-001 Čočka, zadní světlo 72
			9XW 184 107-261 List stěrače 9
110 E 22 W tector	160 kW	05/06 → 09/15	2VD 008 204-191 Zadní světlo 80
			2VP 008 204-181 Zadní světlo 81
			6PP 013 400-011 Snímač, teplota nasávaného vzduchu 86, 87
			6PP 013 400-011 Senzor tlaku sacího potrubí 86, 87
			F4AE3681B 8EL 012 584-021 generátor *** HELLA VALUEFIT ***70A 10
			F4AE3681B 8EL 012 584-471 generátor *** HELLA VALUEFIT ***90A 12
			F4AE3681B 8EL 738 063-001 generátor70A 20
			F4AE3681B 8EL 738 195-001 generátor90A 20
			F4AE3681B 8MP 376 808-524 Vodní čerpadlo BEHR HELLA SERVICE 22
			8MV 376 757-631 Spojka, větrák chladiče BEHR HELLA SERVICE *** PREMIUM LINE *** 32
			9EL 152 889-001 Čočka, zadní světlo 72
9XW 184 107-261 List stěrače 9			
110 E 25 WS tector 110 E 25 W tector	185 kW	05/06 → 09/15	2VD 008 204-191 Zadní světlo 80
			2VP 008 204-181 Zadní světlo 81
			6PP 013 400-021 Snímač, teplota nasávaného vzduchu 86, 88
			6PP 013 400-021 Senzor tlaku sacího potrubí 86, 88
			F4AE3681D 8EL 012 584-021 generátor *** HELLA VALUEFIT ***70A 10

IVECO - EuroCargo I-III			01/91→09/15		
110 E 25 WS tector	185 kW	05/06→09/15	☼: F4AE3681D	8EL 012 584-471 generátor *** HELLA VALUEFIT ***90A	12
110 E 25 W tector	185 kW	05/06→09/15	☼: F4AE3681D	8EL 738 063-001 generátor70A	20
			☼: F4AE3681D	8EL 738 195-001 generátor90A	20
				9EL 152 889-001 Čočka, zadní světlo	72
				9XW 184 107-261 List stěrače	9
120 E 14	105 kW	01/98→01/03		2VD 008 204-191 Zadní světlo	80
135 E 21 W	152 kW	01/91→09/15		2VP 008 204-181 Zadní světlo	81
160 E 23	169 kW	01/98→11/04		9EL 152 889-001 Čočka, zadní světlo	72
170 E 21	151 - 152 kW	01/05→12/06		9XW 184 107-261 List stěrače	9
170 E 22 tector	155 kW	01/05→12/11		2VD 008 204-191 Zadní světlo	80
				2VP 008 204-181 Zadní světlo	81
			12/91→☼: 8060.25R.4280LTC / 8060.25R4200	8EA 726 142-001 Startér4kW	109
			☼: 8060.25R.4280LTC / 8060.25R4200	8EA 737 936-001 Startér4kW	113
			12/91→07/00; ☼: 8060.25R.4280LTC / 8060.25R4200	8EL 012 584-041 generátor *** HELLA VALUEFIT ***55A	11
			12/91→07/00; ☼: 8060.25R.4280LTC / 8060.25R4200	8EL 737 518-001 generátor55A	17
			12/91→07/00; ☼: 8060.25R.4280LTC / 8060.25R4200	8EL 737 647-001 generátor35A	19
				8FC 351 302-181 Kondenzátor, klimatizace BEHR HELLA SERVICE	66
				8FK 351 119-371 Kompresor, klimatizace BEHR HELLA SERVICE *** PREMIUM LINE ***	63
				8FK 351 119-871 Kompresor, klimatizace BEHR HELLA SERVICE	63
				8MK 376 717-561 Chladič, chlazení motoru BEHR HELLA SERVICE *** PREMIUM LINE ***	41
				8MK 376 792-131 Chladič, chlazení motoru BEHR HELLA SERVICE *** PREMIUM LINE ***	53
				8MK 376 792-181 Chladič, chlazení motoru BEHR HELLA SERVICE *** PREMIUM LINE ***	54
				8ML 376 792-021 chladič turba BEHR HELLA SERVICE *** PREMIUM LINE ***	98
			☼: 806025R; 806045R	8MP 376 808-144 Vodní čerpadlo BEHR HELLA SERVICE	22
				8MT 354 776-311 Termostat, chladivo	33
				9EL 152 889-001 Čočka, zadní světlo	72
				9GD 354 771-941 Těsnění, termostat	34
				9XW 184 107-261 List stěrače	9
120 E 15 K	105 kW	01/91→09/15		2VD 008 204-191 Zadní světlo	80
				2VP 008 204-181 Zadní světlo	81
			☼: 8060.25R.4280LTC	8EA 726 142-001 Startér4kW	109

IVECO - EuroCargo I-III		01/91→09/15																																																																																																																														
120 E 15 K	105 kW	01/91→09/15																																																																																																																														
		<table border="1"> <tr> <td>8060.25R.4280LTC</td> <td>8EA 737 936-001</td> <td>113</td> </tr> <tr> <td></td> <td>Startér4kW</td> <td></td> </tr> <tr> <td>01/92→07/00; 8060.25R.4280LTC</td> <td>8EL 012 584-041 generátor</td> <td>11</td> </tr> <tr> <td></td> <td>*** HELLA VALUEFIT ***55A</td> <td></td> </tr> <tr> <td>01/92→07/00; 8060.25R.4280LTC</td> <td>8EL 737 518-001</td> <td>17</td> </tr> <tr> <td></td> <td>generátor55A</td> <td></td> </tr> <tr> <td>01/92→07/00; 8060.25R.4280LTC</td> <td>8EL 737 647-001</td> <td>19</td> </tr> <tr> <td></td> <td>generátor35A</td> <td></td> </tr> <tr> <td></td> <td>8FC 351 302-181</td> <td>66</td> </tr> <tr> <td></td> <td>Kondenzátor, klimatizace</td> <td></td> </tr> <tr> <td></td> <td>BEHR HELLA SERVICE</td> <td></td> </tr> <tr> <td></td> <td>8FK 351 119-371</td> <td>63</td> </tr> <tr> <td></td> <td>Kompresor, klimatizace</td> <td></td> </tr> <tr> <td></td> <td>BEHR HELLA SERVICE ***</td> <td></td> </tr> <tr> <td></td> <td>PREMIUM LINE ***</td> <td></td> </tr> <tr> <td></td> <td>8FK 351 119-871</td> <td>63</td> </tr> <tr> <td></td> <td>Kompresor, klimatizace</td> <td></td> </tr> <tr> <td></td> <td>BEHR HELLA SERVICE</td> <td></td> </tr> <tr> <td></td> <td>8MK 376 792-131 Chladič,</td> <td>53</td> </tr> <tr> <td></td> <td>chlazení motoru BEHR</td> <td></td> </tr> <tr> <td></td> <td>HELLA SERVICE ***</td> <td></td> </tr> <tr> <td></td> <td>PREMIUM LINE ***</td> <td></td> </tr> <tr> <td></td> <td>8MK 376 792-181 Chladič,</td> <td>54</td> </tr> <tr> <td></td> <td>chlazení motoru BEHR</td> <td></td> </tr> <tr> <td></td> <td>HELLA SERVICE ***</td> <td></td> </tr> <tr> <td></td> <td>PREMIUM LINE ***</td> <td></td> </tr> <tr> <td></td> <td>8ML 376 792-021 chladič</td> <td>98</td> </tr> <tr> <td></td> <td>turba BEHR HELLA</td> <td></td> </tr> <tr> <td></td> <td>SERVICE *** PREMIUM</td> <td></td> </tr> <tr> <td></td> <td>LINE ***</td> <td></td> </tr> <tr> <td></td> <td>806025R</td> <td></td> </tr> <tr> <td></td> <td>8MP 376 808-144 Vodní</td> <td>22</td> </tr> <tr> <td></td> <td>čerpadlo BEHR HELLA</td> <td></td> </tr> <tr> <td></td> <td>SERVICE</td> <td></td> </tr> <tr> <td></td> <td>8MT 354 776-311</td> <td>33</td> </tr> <tr> <td></td> <td>Termostat, chladio</td> <td></td> </tr> <tr> <td></td> <td>9EL 152 889-001 Čočka,</td> <td>72</td> </tr> <tr> <td></td> <td>zadní světlo</td> <td></td> </tr> <tr> <td></td> <td>9GD 354 771-941 Těsnění,</td> <td>34</td> </tr> <tr> <td></td> <td>termostat</td> <td></td> </tr> <tr> <td></td> <td>9XW 184 107-261 List</td> <td>9</td> </tr> <tr> <td></td> <td>stěrače</td> <td></td> </tr> </table>	8060.25R.4280LTC	8EA 737 936-001	113		Startér4kW		01/92→07/00; 8060.25R.4280LTC	8EL 012 584-041 generátor	11		*** HELLA VALUEFIT ***55A		01/92→07/00; 8060.25R.4280LTC	8EL 737 518-001	17		generátor55A		01/92→07/00; 8060.25R.4280LTC	8EL 737 647-001	19		generátor35A			8FC 351 302-181	66		Kondenzátor, klimatizace			BEHR HELLA SERVICE			8FK 351 119-371	63		Kompresor, klimatizace			BEHR HELLA SERVICE ***			PREMIUM LINE ***			8FK 351 119-871	63		Kompresor, klimatizace			BEHR HELLA SERVICE			8MK 376 792-131 Chladič,	53		chlazení motoru BEHR			HELLA SERVICE ***			PREMIUM LINE ***			8MK 376 792-181 Chladič,	54		chlazení motoru BEHR			HELLA SERVICE ***			PREMIUM LINE ***			8ML 376 792-021 chladič	98		turba BEHR HELLA			SERVICE *** PREMIUM			LINE ***			806025R			8MP 376 808-144 Vodní	22		čerpadlo BEHR HELLA			SERVICE			8MT 354 776-311	33		Termostat, chladio			9EL 152 889-001 Čočka,	72		zadní světlo			9GD 354 771-941 Těsnění,	34		termostat			9XW 184 107-261 List	9		stěrače	
8060.25R.4280LTC	8EA 737 936-001	113																																																																																																																														
	Startér4kW																																																																																																																															
01/92→07/00; 8060.25R.4280LTC	8EL 012 584-041 generátor	11																																																																																																																														
	*** HELLA VALUEFIT ***55A																																																																																																																															
01/92→07/00; 8060.25R.4280LTC	8EL 737 518-001	17																																																																																																																														
	generátor55A																																																																																																																															
01/92→07/00; 8060.25R.4280LTC	8EL 737 647-001	19																																																																																																																														
	generátor35A																																																																																																																															
	8FC 351 302-181	66																																																																																																																														
	Kondenzátor, klimatizace																																																																																																																															
	BEHR HELLA SERVICE																																																																																																																															
	8FK 351 119-371	63																																																																																																																														
	Kompresor, klimatizace																																																																																																																															
	BEHR HELLA SERVICE ***																																																																																																																															
	PREMIUM LINE ***																																																																																																																															
	8FK 351 119-871	63																																																																																																																														
	Kompresor, klimatizace																																																																																																																															
	BEHR HELLA SERVICE																																																																																																																															
	8MK 376 792-131 Chladič,	53																																																																																																																														
	chlazení motoru BEHR																																																																																																																															
	HELLA SERVICE ***																																																																																																																															
	PREMIUM LINE ***																																																																																																																															
	8MK 376 792-181 Chladič,	54																																																																																																																														
	chlazení motoru BEHR																																																																																																																															
	HELLA SERVICE ***																																																																																																																															
	PREMIUM LINE ***																																																																																																																															
	8ML 376 792-021 chladič	98																																																																																																																														
	turba BEHR HELLA																																																																																																																															
	SERVICE *** PREMIUM																																																																																																																															
	LINE ***																																																																																																																															
	806025R																																																																																																																															
	8MP 376 808-144 Vodní	22																																																																																																																														
	čerpadlo BEHR HELLA																																																																																																																															
	SERVICE																																																																																																																															
	8MT 354 776-311	33																																																																																																																														
	Termostat, chladio																																																																																																																															
	9EL 152 889-001 Čočka,	72																																																																																																																														
	zadní světlo																																																																																																																															
	9GD 354 771-941 Těsnění,	34																																																																																																																														
	termostat																																																																																																																															
	9XW 184 107-261 List	9																																																																																																																														
	stěrače																																																																																																																															
120 E 18, 120 E 18 P, 120 E 18 H	130 kW	01/91→09/15																																																																																																																														
		<table border="1"> <tr> <td></td> <td>2VD 008 204-191 Zadní</td> <td>80</td> </tr> <tr> <td></td> <td>světlo</td> <td></td> </tr> <tr> <td></td> <td>2VP 008 204-181 Zadní</td> <td>81</td> </tr> <tr> <td></td> <td>světlo</td> <td></td> </tr> <tr> <td>01/92→07/00; 8060.25V.4080</td> <td>8EA 726 142-001</td> <td>109</td> </tr> <tr> <td></td> <td>Startér4kW</td> <td></td> </tr> <tr> <td>01/92→07/00; 8060.25V.4080</td> <td>8EA 737 936-001</td> <td>113</td> </tr> <tr> <td></td> <td>Startér4kW</td> <td></td> </tr> <tr> <td>01/92→07/00; 8060.25V.4080</td> <td>8EL 012 584-041 generátor</td> <td>11</td> </tr> <tr> <td></td> <td>*** HELLA VALUEFIT ***55A</td> <td></td> </tr> <tr> <td>01/92→07/00; 8060.25V.4080</td> <td>8EL 737 518-001</td> <td>17</td> </tr> <tr> <td></td> <td>generátor55A</td> <td></td> </tr> <tr> <td>01/92→07/00; 8060.25V.4080</td> <td>8EL 737 647-001</td> <td>19</td> </tr> <tr> <td></td> <td>generátor35A</td> <td></td> </tr> <tr> <td></td> <td>8FC 351 302-181</td> <td>66</td> </tr> <tr> <td></td> <td>Kondenzátor, klimatizace</td> <td></td> </tr> <tr> <td></td> <td>BEHR HELLA SERVICE</td> <td></td> </tr> <tr> <td></td> <td>8FK 351 119-371</td> <td>63</td> </tr> <tr> <td></td> <td>Kompresor, klimatizace</td> <td></td> </tr> <tr> <td></td> <td>BEHR HELLA SERVICE ***</td> <td></td> </tr> <tr> <td></td> <td>PREMIUM LINE ***</td> <td></td> </tr> <tr> <td></td> <td>8FK 351 119-871</td> <td>63</td> </tr> <tr> <td></td> <td>Kompresor, klimatizace</td> <td></td> </tr> <tr> <td></td> <td>BEHR HELLA SERVICE</td> <td></td> </tr> <tr> <td></td> <td>8FK 351 135-491</td> <td>64</td> </tr> <tr> <td></td> <td>Kompresor, klimatizace</td> <td></td> </tr> <tr> <td></td> <td>BEHR HELLA SERVICE ***</td> <td></td> </tr> <tr> <td></td> <td>PREMIUM LINE ***</td> <td></td> </tr> <tr> <td></td> <td>8FK 351 135-991</td> <td>65</td> </tr> <tr> <td></td> <td>Kompresor, klimatizace</td> <td></td> </tr> <tr> <td></td> <td>BEHR HELLA SERVICE</td> <td></td> </tr> <tr> <td></td> <td>8MK 376 717-561 Chladič,</td> <td>41</td> </tr> <tr> <td></td> <td>chlazení motoru BEHR</td> <td></td> </tr> <tr> <td></td> <td>HELLA SERVICE ***</td> <td></td> </tr> <tr> <td></td> <td>PREMIUM LINE ***</td> <td></td> </tr> </table>		2VD 008 204-191 Zadní	80		světlo			2VP 008 204-181 Zadní	81		světlo		01/92→07/00; 8060.25V.4080	8EA 726 142-001	109		Startér4kW		01/92→07/00; 8060.25V.4080	8EA 737 936-001	113		Startér4kW		01/92→07/00; 8060.25V.4080	8EL 012 584-041 generátor	11		*** HELLA VALUEFIT ***55A		01/92→07/00; 8060.25V.4080	8EL 737 518-001	17		generátor55A		01/92→07/00; 8060.25V.4080	8EL 737 647-001	19		generátor35A			8FC 351 302-181	66		Kondenzátor, klimatizace			BEHR HELLA SERVICE			8FK 351 119-371	63		Kompresor, klimatizace			BEHR HELLA SERVICE ***			PREMIUM LINE ***			8FK 351 119-871	63		Kompresor, klimatizace			BEHR HELLA SERVICE			8FK 351 135-491	64		Kompresor, klimatizace			BEHR HELLA SERVICE ***			PREMIUM LINE ***			8FK 351 135-991	65		Kompresor, klimatizace			BEHR HELLA SERVICE			8MK 376 717-561 Chladič,	41		chlazení motoru BEHR			HELLA SERVICE ***			PREMIUM LINE ***																						
	2VD 008 204-191 Zadní	80																																																																																																																														
	světlo																																																																																																																															
	2VP 008 204-181 Zadní	81																																																																																																																														
	světlo																																																																																																																															
01/92→07/00; 8060.25V.4080	8EA 726 142-001	109																																																																																																																														
	Startér4kW																																																																																																																															
01/92→07/00; 8060.25V.4080	8EA 737 936-001	113																																																																																																																														
	Startér4kW																																																																																																																															
01/92→07/00; 8060.25V.4080	8EL 012 584-041 generátor	11																																																																																																																														
	*** HELLA VALUEFIT ***55A																																																																																																																															
01/92→07/00; 8060.25V.4080	8EL 737 518-001	17																																																																																																																														
	generátor55A																																																																																																																															
01/92→07/00; 8060.25V.4080	8EL 737 647-001	19																																																																																																																														
	generátor35A																																																																																																																															
	8FC 351 302-181	66																																																																																																																														
	Kondenzátor, klimatizace																																																																																																																															
	BEHR HELLA SERVICE																																																																																																																															
	8FK 351 119-371	63																																																																																																																														
	Kompresor, klimatizace																																																																																																																															
	BEHR HELLA SERVICE ***																																																																																																																															
	PREMIUM LINE ***																																																																																																																															
	8FK 351 119-871	63																																																																																																																														
	Kompresor, klimatizace																																																																																																																															
	BEHR HELLA SERVICE																																																																																																																															
	8FK 351 135-491	64																																																																																																																														
	Kompresor, klimatizace																																																																																																																															
	BEHR HELLA SERVICE ***																																																																																																																															
	PREMIUM LINE ***																																																																																																																															
	8FK 351 135-991	65																																																																																																																														
	Kompresor, klimatizace																																																																																																																															
	BEHR HELLA SERVICE																																																																																																																															
	8MK 376 717-561 Chladič,	41																																																																																																																														
	chlazení motoru BEHR																																																																																																																															
	HELLA SERVICE ***																																																																																																																															
	PREMIUM LINE ***																																																																																																																															

IVECO - EuroCargo I-III			01/91→09/15
120 E 18, 120 E 18 P, 120 E 18 H	130 kW	01/91→09/15	8MK 376 792-181 Chladič, chlazení motoru BEHR HELLA SERVICE *** PREMIUM LINE *** 54
			8ML 376 776-751 chladič turba BEHR HELLA SERVICE *** PREMIUM LINE *** 97
			8ML 376 792-021 chladič turba BEHR HELLA SERVICE *** PREMIUM LINE *** 98
			806025V; 806045B 8MP 376 808-144 Vodní čerpadlo BEHR HELLA SERVICE 22
			8MT 354 776-311 Termostat, chladivo 33
			8MV 376 757-141 Větrák, chlazení motoru BEHR HELLA SERVICE *** PREMIUM LINE *** 36
			9EL 152 889-001 Čočka, zadní světlo 72
			9GD 354 771-941 Těsnění, termostat 34
			9XW 184 107-261 List stěrače 9
			120 E 18 K
2VP 008 204-181 Zadní světlo 81			
01/92→07/00; 8060.25V.4080TC 8EA 726 142-001 Startér4kW 109			
01/92→07/00; 8060.25V.4080TC 8EA 737 936-001 Startér4kW 113			
01/92→07/00; 8060.25V.4080TC 8EL 012 584-041 generátor *** HELLA VALUEFIT ***55A 11			
01/92→07/00; 8060.25V.4080TC 8EL 737 518-001 generátor55A 17			
01/92→07/00; 8060.25V.4080TC 8EL 737 647-001 generátor35A 19			
8FC 351 302-181 Kondenzátor, klimatizace BEHR HELLA SERVICE 66			
8FK 351 119-371 Kompresor, klimatizace BEHR HELLA SERVICE *** PREMIUM LINE *** 63			
8FK 351 119-871 Kompresor, klimatizace BEHR HELLA SERVICE 63			
8MK 376 792-181 Chladič, chlazení motoru BEHR HELLA SERVICE *** PREMIUM LINE *** 54			
8ML 376 792-021 chladič turba BEHR HELLA SERVICE *** PREMIUM LINE *** 98			
806025V 8MP 376 808-144 Vodní čerpadlo BEHR HELLA SERVICE 22			
8MT 354 776-311 Termostat, chladivo 33			
8MV 376 757-141 Větrák, chlazení motoru BEHR HELLA SERVICE *** PREMIUM LINE *** 36			
9EL 152 889-001 Čočka, zadní světlo 72			
9GD 354 771-941 Těsnění, termostat 34			
9XW 184 107-261 List stěrače 9			
120 E 18 K tector, 120 E 18 DK tector	134 kW	09/00→09/15	2VD 008 204-191 Zadní světlo 80

**IVECO - EuroCargo I-III** **01/91 → 09/15**

120 E 18 K tector, 120 E 18 DK tector	134 kW	09/00 → 09/15		<b>2VP 008 204-181</b> Zadní světlo	81
				<b>6PP 013 400-021</b> Snímač, teplota nasávaného vzduchu	86, 88
				<b>6PP 013 400-021</b> Senzor tlaku sacího potrubí	86, 88
			09/00 → 08/03; F4AE0681E	<b>8EA 012 081-021</b> Startér4kW	101
			09/00 → 08/03; F4AE0681E	<b>8EA 012 586-521</b> Startér *** HELLA VALUEFIT ***4kW	104
			09/00 → 08/03; F4AE0681E	<b>8EA 738 030-001</b> Startér4kW	114
			09/00 → 08/03; F4AE0681E	<b>8EL 012 584-021</b> generátor *** HELLA VALUEFIT ***70A	10
			09/00 → 08/03; F4AE0681E	<b>8EL 012 584-471</b> generátor *** HELLA VALUEFIT ***90A	12
			09/00 → 08/03; F4AE0681E	<b>8EL 738 063-001</b> generátor70A	20
			09/00 → 08/03; F4AE0681E	<b>8EL 738 195-001</b> generátor90A	20
				<b>8FC 351 302-181</b> Kondenzátor, klimatizace BEHR HELLA SERVICE	66
				<b>8MV 376 757-141</b> Větrák, chlazení motoru BEHR HELLA SERVICE *** PREMIUM LINE ***	36
				<b>9EL 152 889-001</b> Čočka, zadní světlo	72
	<b>9XW 184 107-261</b> List stěrače	9			
120 E 18 K tector, 120 E 18 DK tector	134 kW	09/06 → 09/15		<b>6PP 013 400-011</b> Snímač, teplota nasávaného vzduchu	86, 87
				<b>6PP 013 400-011</b> Senzor tlaku sacího potrubí	86, 87
			F4AE3481A	<b>8EL 012 584-021</b> generátor *** HELLA VALUEFIT ***70A	10
			F4AE3481A	<b>8EL 012 584-471</b> generátor *** HELLA VALUEFIT ***90A	12
			F4AE3481A	<b>8EL 738 063-001</b> generátor70A	20
			F4AE3481A	<b>8EL 738 195-001</b> generátor90A	20
				<b>8FC 351 302-181</b> Kondenzátor, klimatizace BEHR HELLA SERVICE	66
				<b>8FK 351 135-491</b> Kompresor, klimatizace BEHR HELLA SERVICE *** PREMIUM LINE ***	64
				<b>8FK 351 135-991</b> Kompresor, klimatizace BEHR HELLA SERVICE	65
				<b>8FT 351 196-171</b> Susarna, klimatizace BEHR HELLA SERVICE	69
				<b>8MK 376 721-721</b> Chladič, chlazení motoru BEHR HELLA SERVICE *** PREMIUM LINE ***	46
				<b>8MK 376 751-251</b> Chladič, chlazení motoru BEHR HELLA SERVICE *** PREMIUM LINE ***	51
				<b>8MK 376 758-011</b> Chladič, chlazení motoru BEHR HELLA SERVICE *** PREMIUM LINE ***	52
				<b>8ML 376 714-261</b> chladič turba BEHR HELLA SERVICE *** PREMIUM LINE ***	89
				<b>8ML 376 724-231</b> chladič turba BEHR HELLA SERVICE *** PREMIUM LINE ***	91



				13		i		412			
IVECO - EuroCargo I-III								01/91 → 09/15			
120 E 18 K tector, 120 E 18 DK tector	134 kW	09/06 → 09/15	F4AE3481B	8MP 376 808-524 Vodní čerpadlo BEHR HELLA SERVICE	22						
				8MV 376 731-241 Spojka, větrák chladiče BEHR HELLA SERVICE *** PREMIUM LINE ***	31						
				8MV 376 733-191 Odvetravání, chlazení motoru BEHR HELLA SERVICE *** PREMIUM LINE ***	24						
				8MV 376 757-141 Větrák, chlazení motoru BEHR HELLA SERVICE *** PREMIUM LINE ***	36						
				9XW 184 107-261 List stěrače	9						
120 E 18 tector, 120 E 18 D tector, 120 E 18 DP tector	134 kW	09/00 → 09/15		2VD 008 204-191 Zadní světlo	80						
				2VP 008 204-181 Zadní světlo	81						
				6PP 013 400-021 Snímač, teplota nasávaného vzduchu	86, 88						
				6PP 013 400-021 Senzor tlaku sacího potrubí	86, 88						
				front							
				8DD 355 115-531 Brzdový kotouč PRO	7						
				09/00 → 08/03; F4AE0681E	8EA 012 081-021 Startér4kW	101					
				09/00 → 08/03; F4AE0681E	8EA 012 586-521 Startér *** HELLA VALUEFIT ***4kW	104					
				09/00 → 08/03; F4AE0681E	8EA 738 030-001 Startér4kW	114					
				09/00 → 08/03; F4AE0681E	8EL 012 584-021 generátor *** HELLA VALUEFIT ***70A	10					
				09/00 → 08/03; F4AE0681E	8EL 012 584-471 generátor *** HELLA VALUEFIT ***90A	12					
				09/00 → 08/03; F4AE0681E	8EL 738 063-001 generátor70A	20					
				09/00 → 08/03; F4AE0681E	8EL 738 195-001 generátor90A	20					
					8FC 351 302-181 Kondenzátor, klimatizace BEHR HELLA SERVICE	66					
					8MV 376 757-141 Větrák, chlazení motoru BEHR HELLA SERVICE *** PREMIUM LINE ***	36					
	9EL 152 889-001 Čočka, zadní světlo	72									
	9XW 184 107-261 List stěrače	9									
120 E 20 CNG, 120 E 20 P CNG	147 kW	09/06 → 09/15		2VD 008 204-191 Zadní světlo	80						
				2VP 008 204-181 Zadní světlo	81						
				8MK 376 751-251 Chladič, chlazení motoru BEHR HELLA SERVICE *** PREMIUM LINE ***	51						
				8ML 376 714-261 chladič turba BEHR HELLA SERVICE *** PREMIUM LINE ***	89						
				9XW 184 107-261 List stěrače	9						
120 E 21 H	152 kW	01/92 → 09/15	806045E2	8MP 376 808-144 Vodní čerpadlo BEHR HELLA SERVICE	22						
120 E 21 K tector	154 kW	09/00 → 09/15		6PP 013 400-011 Snímač, teplota nasávaného vzduchu	86, 87						
				6PP 013 400-011 Senzor tlaku sacího potrubí	86, 87						
				F4AE0681D	8EA 012 081-021 Startér4kW	101					

--	--	--	--	--	--	--

**IVECO - EuroCargo I-III** **01/91 → 09/15**

120 E 21 K tector	154 kW	09/00 → 09/15	<b>F4AE0681D</b> <b>F4AE0681D</b> <b>F4AE0681D</b> <b>F4AE0681D</b> <b>F4AE0681D</b> <b>F4AE0681D</b>	<b>8EA 012 586-521</b> Startér *** HELLA VALUEFIT ***4kW <b>8EA 738 030-001</b> Startér4kW <b>8EL 012 584-021</b> generátor *** HELLA VALUEFIT ***70A <b>8EL 012 584-471</b> generátor *** HELLA VALUEFIT ***90A <b>8EL 738 063-001</b> generátor70A <b>8EL 738 195-001</b> generátor90A <b>8FC 351 302-181</b> Kondenzátor, klimatizace BEHR HELLA SERVICE <b>8FC 351 309-071</b> Kondenzátor, klimatizace BEHR HELLA SERVICE <b>8FK 351 135-491</b> Kompresor, klimatizace BEHR HELLA SERVICE *** PREMIUM LINE *** <b>8FK 351 135-991</b> Kompresor, klimatizace BEHR HELLA SERVICE <b>8FT 351 196-171</b> Susarna, klimatizace BEHR HELLA SERVICE <b>8MK 376 758-011</b> Chladič, chlazení motoru BEHR HELLA SERVICE *** PREMIUM LINE *** <b>8ML 376 758-131</b> chladič turba BEHR HELLA SERVICE *** PREMIUM LINE *** <b>F4AE0681D</b> <b>8MP 376 808-524</b> Vodní čerpadlo BEHR HELLA SERVICE <b>8MV 376 731-241</b> Spojka, větrák chladiče BEHR HELLA SERVICE *** PREMIUM LINE *** <b>8MV 376 733-191</b> Odvetravani, chlazení motoru BEHR HELLA SERVICE *** PREMIUM LINE *** <b>8MV 376 757-141</b> Větrák, chlazení motoru BEHR HELLA SERVICE *** PREMIUM LINE *** <b>9XW 184 107-261</b> List stěrače	104 114 10 12 20 20 66 67 64 65 69 52 94 22 31 24 36 9
120 E 21 tector, 120 E 21 P tector, 120 E 21 FP tector	154 - 160 kW	09/00 → 09/15	<b>F4AE0681D</b> <b>F4AE0681D</b> <b>F4AE0681D</b> <b>F4AE0681D</b> <b>F4AE3681B / F4AE0681D</b> <b>F4AE0681D / F4AE3681B</b> <b>F4AE0681D / F4AE3681B</b> <b>F4AE0681D / F4AE3681B</b>	<b>6PP 013 400-011</b> Snímač, teplota nasávaného vzduchu <b>6PP 013 400-011</b> Senzor tlaku sacího potrubí <b>8EA 012 081-021</b> Startér4kW <b>8EA 012 586-521</b> Startér *** HELLA VALUEFIT ***4kW <b>8EA 738 030-001</b> Startér4kW <b>8EL 012 584-021</b> generátor *** HELLA VALUEFIT ***70A <b>8EL 012 584-471</b> generátor *** HELLA VALUEFIT ***90A <b>8EL 738 063-001</b> generátor70A <b>8EL 738 195-001</b> generátor90A <b>8FC 351 302-181</b> Kondenzátor, klimatizace BEHR HELLA SERVICE	86, 87 86, 87 101 104 114 10 12 20 20 66

      				
IVECO - EuroCargo I-III			412	01/91→09/15
120 E 21 tector, 120 E 21 P tector, 120 E 21 FP tector	154 - 160 kW	09/00→09/15	<b>8FC 351 307-601</b> 67 Kondenzátor, klimatizace BEHR HELLA SERVICE *** PREMIUM LINE ***	
			<b>8FC 351 309-071</b> 67 Kondenzátor, klimatizace BEHR HELLA SERVICE	
			<b>8FK 351 135-491</b> 64 Kompresor, klimatizace BEHR HELLA SERVICE *** PREMIUM LINE ***	
			<b>8FK 351 135-991</b> 65 Kompresor, klimatizace BEHR HELLA SERVICE	
			<b>8FT 351 196-171</b> 69 Susarna, klimatizace BEHR HELLA SERVICE	
			<b>8MK 376 758-011</b> 52 Chladič, chlazení motoru BEHR HELLA SERVICE *** PREMIUM LINE ***	
			<b>8ML 376 758-131</b> 94 chladič turba BEHR HELLA SERVICE *** PREMIUM LINE ***	
			<b>F4AE0681D</b> <b>8MP 376 808-524</b> 22 Vodní čerpadlo BEHR HELLA SERVICE	
			<b>8MV 376 731-241</b> 31 Spojka, větrák chladiče BEHR HELLA SERVICE *** PREMIUM LINE ***	
			<b>8MV 376 733-191</b> 24 Odvetravani, chlazení motoru BEHR HELLA SERVICE *** PREMIUM LINE ***	
			<b>8MV 376 757-141</b> 36 Větrák, chlazení motoru BEHR HELLA SERVICE *** PREMIUM LINE ***	
			<b>9XW 184 107-261</b> 9 List stěrače	
			120 E 22 K tector	160 kW
<b>6PP 013 400-011</b> 86, 87 Senzor tlaku sacího potrubí				
<b>F4AE3681B</b> <b>8EL 012 584-021</b> 10 generátor *** HELLA VALUEFIT ***70A				
<b>F4AE3681B</b> <b>8EL 012 584-471</b> 12 generátor *** HELLA VALUEFIT ***90A				
<b>F4AE3681B</b> <b>8EL 738 063-001</b> 20 generátor70A				
<b>F4AE3681B</b> <b>8EL 738 195-001</b> 20 generátor90A				
<b>8FK 351 135-491</b> 64 Kompresor, klimatizace BEHR HELLA SERVICE *** PREMIUM LINE ***				
<b>8FK 351 135-991</b> 65 Kompresor, klimatizace BEHR HELLA SERVICE				
<b>8MK 376 751-251</b> 51 Chladič, chlazení motoru BEHR HELLA SERVICE *** PREMIUM LINE ***				
<b>8ML 376 714-261</b> 89 chladič turba BEHR HELLA SERVICE *** PREMIUM LINE ***				
<b>F4AE3681B</b> <b>8MP 376 808-524</b> 22 Vodní čerpadlo BEHR HELLA SERVICE				
<b>8MV 376 731-241</b> 31 Spojka, větrák chladiče BEHR HELLA SERVICE *** PREMIUM LINE ***				

IVECO - EuroCargo I-III			01/91 → 09/15
120 E 22 K tector	160 kW	09/06 → 09/15	<b>8MV 376 733-191</b> 24 Odvetravani, chlazení motoru BEHR HELLA SERVICE *** PREMIUM LINE ***
			<b>8MV 376 757-141</b> Větrák, chlazení motoru BEHR HELLA SERVICE *** PREMIUM LINE *** 36
			<b>9XW 184 107-261</b> List stěrače 9
120 E 23, 120 E 23 P, 120 E 23 FP, 120 E 23 H	167 kW	01/91 → 09/15	<b>2VD 008 204-191</b> Zadní světlo 80
			<b>2VP 008 204-181</b> Zadní světlo 81
			01/92 → 08/00; 8060.45.6090 / 8060.45S.6800 <b>8EA 726 142-001</b> Startér4kW 109
			01/92 → 08/00; 8060.45.6090 / 8060.45S.6800 <b>8EA 737 936-001</b> Startér4kW 113
			01/92 → 08/00; 8060.45.6090 / 8060.45S.6800 <b>8EL 737 647-001</b> generátor35A 19
			<b>8FC 351 302-181</b> Kondenzátor, klimatizace BEHR HELLA SERVICE 66
			<b>8FK 351 119-371</b> Kompresor, klimatizace BEHR HELLA SERVICE *** PREMIUM LINE *** 63
			<b>8FK 351 119-871</b> Kompresor, klimatizace BEHR HELLA SERVICE 63
			<b>8MK 376 717-561</b> Chladič, chlazení motoru BEHR HELLA SERVICE *** PREMIUM LINE *** 41
			<b>8ML 376 776-751</b> chladič turba BEHR HELLA SERVICE *** PREMIUM LINE *** 97
			<b>8MP 376 809-234</b> Vodní čerpadlo BEHR HELLA SERVICE 24
			<b>8MT 354 776-311</b> Termostat, chladiivo 33
			<b>9EL 152 889-001</b> Čočka, zadní světlo 72
			<b>9GD 354 771-941</b> Těsnění, termostat 34
			<b>9XW 184 107-261</b> List stěrače 9
120 E 24, 120 E 24 DP tector, 120 E 25 FP tector	176 - 185 kW	09/00 → 09/15	<b>2VD 008 204-191</b> Zadní světlo 80
120 E 24 K tector, 120 E 24 DK tector	176 kW	09/00 → 09/15	<b>2VP 008 204-181</b> Zadní světlo 81
			<b>6PP 013 400-021</b> Snímač, teplota nasávaného vzduchu 86, 88
			<b>6PP 013 400-021</b> Senzor tlaku sacího potrubí 86, 88
			F4AE0681B <b>8EA 012 081-021</b> Startér4kW 101
			F4AE0681B <b>8EA 012 586-521</b> Startér *** HELLA VALUEFIT ***4kW 104
			F4AE0681B <b>8EA 738 030-001</b> Startér4kW 114
			F4AE0681B <b>8EL 012 584-021</b> generátor *** HELLA VALUEFIT ***70A 10
			F4AE0681B <b>8EL 012 584-471</b> generátor *** HELLA VALUEFIT ***90A 12
			F4AE0681B <b>8EL 738 063-001</b> generátor70A 20
			F4AE0681B <b>8EL 738 195-001</b> generátor90A 20
			<b>8FC 351 302-181</b> Kondenzátor, klimatizace BEHR HELLA SERVICE 66

				<b>01/91 → 09/15</b>		
<b>IVECO - EuroCargo I-III</b>						
120 E 24, 120 E 24 DP tector, 120 E 25 FP tector	176 - 185 kW	09/00 → 09/15			<b>9EL 152 889-001</b> Čočka, zadní světlo	72
120 E 24 K tector, 120 E 24 DK tector	176 kW	09/00 → 09/15			<b>9XW 184 107-261</b> List stěrače	9
120 E 25 K tector, 120 E 25 DK tector	185 kW	09/06 → 09/15			<b>6PP 013 400-021</b> Snímač, teplota nasávaného vzduchu	86, 88
					<b>6PP 013 400-021</b> Senzor tlaku sacího potrubí	86, 88
				<b>F4AE3681D</b>	<b>8EL 012 584-021</b> generátor *** HELLA VALUEFIT ***70A	10
				<b>F4AE3681D</b>	<b>8EL 012 584-471</b> generátor *** HELLA VALUEFIT ***90A	12
				<b>F4AE3681D</b>	<b>8EL 738 063-001</b> generátor70A	20
				<b>F4AE3681D</b>	<b>8EL 738 195-001</b> generátor90A	20
					<b>9XW 184 107-261</b> List stěrače	9
120 E 28 K tector	202 - 205 kW	09/00 → 09/15			<b>2VD 008 204-191</b> Zadní světlo	80
120 E 28 tector, 120 E 28 P tector, 120 E 28 FP tector	202 - 205 kW	09/00 → 09/15			<b>2VP 008 204-181</b> Zadní světlo	81
					<b>6PP 013 400-021</b> Snímač, teplota nasávaného vzduchu	86, 88
					<b>6PP 013 400-021</b> Senzor tlaku sacího potrubí	86, 88
				<b>F4AE0681A</b>	<b>8EA 012 081-021</b> Startér4kW	101
				<b>F4AE0681A</b>	<b>8EA 012 586-521</b> Startér *** HELLA VALUEFIT ***4kW	104
				<b>F4AE0681A</b>	<b>8EA 738 030-001</b> Startér4kW	114
				<b>F4AE0681A</b>	<b>8EL 012 584-021</b> generátor *** HELLA VALUEFIT ***70A	10
				<b>F4AE0681A</b>	<b>8EL 012 584-471</b> generátor *** HELLA VALUEFIT ***90A	12
				<b>F4AE0681A</b>	<b>8EL 738 063-001</b> generátor70A	20
				<b>F4AE0681A</b>	<b>8EL 738 195-001</b> generátor90A	20
					<b>8FC 351 302-181</b> Kondenzátor, klimatizace BEHR HELLA SERVICE	66
					<b>9EL 152 889-001</b> Čočka, zadní světlo	72
					<b>9XW 184 107-261</b> List stěrače	9
120 EL 17, 120 EL 17 P tector, 120 E 18, 120 EL 18 tector	125 - 134 kW	09/00 → 09/15			<b>2VD 008 204-191</b> Zadní světlo	80
					<b>2VP 008 204-181</b> Zadní světlo	81
					<b>6PP 013 400-021</b> Snímač, teplota nasávaného vzduchu	86, 88
					<b>6PP 013 400-021</b> Senzor tlaku sacího potrubí	86, 88
				<b>F4AE0481A</b>	<b>8EA 012 081-021</b> Startér4kW	101
				<b>F4AE0481A</b>	<b>8EA 012 586-521</b> Startér *** HELLA VALUEFIT ***4kW	104
				<b>F4AE0481A</b>	<b>8EA 738 030-001</b> Startér4kW	114
				<b>F4AE0481A</b>	<b>8EL 012 584-021</b> generátor *** HELLA VALUEFIT ***70A	10
				<b>F4AE0481A</b>	<b>8EL 012 584-471</b> generátor *** HELLA VALUEFIT ***90A	12
				<b>F4AE0481A</b>	<b>8EL 738 063-001</b> generátor70A	20
				<b>F4AE0481A</b>	<b>8EL 738 195-001</b> generátor90A	20
					<b>8FC 351 302-181</b> Kondenzátor, klimatizace BEHR HELLA SERVICE	66

IVECO - EuroCargo I-III		01/91 → 09/15	
120 EL 17, 120 EL 17 P tector, 120 E 18, 120 EL 18 tector	125 - 134 kW	09/00 → 09/15	<b>8FC 351 309-071</b> 67 Kondenzátor, klimatizace BEHR HELLA SERVICE
			<b>8FK 351 135-491</b> 64 Kompresor, klimatizace BEHR HELLA SERVICE *** PREMIUM LINE ***
			<b>8FK 351 135-991</b> 65 Kompresor, klimatizace BEHR HELLA SERVICE
			<b>8MK 376 721-721</b> Chladič, 46 chlazení motoru BEHR HELLA SERVICE *** PREMIUM LINE ***
			<b>8MK 376 758-011</b> Chladič, 52 chlazení motoru BEHR HELLA SERVICE *** PREMIUM LINE ***
			<b>8ML 376 724-231</b> chladič 91 turba BEHR HELLA SERVICE *** PREMIUM LINE ***
			<b>8ML 376 724-271</b> chladič 93 turba BEHR HELLA SERVICE *** PREMIUM LINE ***
			<b>8ML 376 758-141</b> chladič 95 turba BEHR HELLA SERVICE *** PREMIUM LINE ***
			<b>8ML 376 776-741</b> chladič 97 turba BEHR HELLA SERVICE *** PREMIUM LINE ***
			<b>F4AE0481A</b> <b>8MP 376 808-524</b> Vodní 22 čerpadlo BEHR HELLA SERVICE
			<b>8MV 376 731-241</b> Spojka, 31 větrák chladiče BEHR HELLA SERVICE *** PREMIUM LINE ***
			<b>8MV 376 757-141</b> Větrák, 36 chlazení motoru BEHR HELLA SERVICE *** PREMIUM LINE ***
			<b>9EL 152 889-001</b> Čočka, 72 zadní světlo
			<b>9XW 184 107-261</b> List 9 stěrače
	120 EL 21, 120 EL 21 P tector, 120 E 22, 120 EL 22 tector	154 - 160 kW	09/00 → 09/15
			<b>2VP 008 204-181</b> Zadní 81 světlo
			<b>6PP 013 400-011</b> Snímač, 86, 87 teplota nasávaného vzduchu
			<b>6PP 013 400-011</b> Senzor 86, 87 tlaku sacího potrubí
			<b>F4AE0681D</b> <b>8EA 012 081-021</b> 101 Startér4kW
			<b>F4AE0681D</b> <b>8EA 012 586-521</b> Startér *** 104 HELLA VALUEFIT ***4kW
			<b>F4AE0681D</b> <b>8EA 738 030-001</b> 114 Startér4kW
			<b>F4AE0681D</b> <b>8EL 012 584-021</b> generátor 10 *** HELLA VALUEFIT ***70A
			<b>F4AE0681D</b> <b>8EL 012 584-471</b> generátor 12 *** HELLA VALUEFIT ***90A
			<b>F4AE0681D</b> <b>8EL 738 063-001</b> 20 generátor70A
			<b>F4AE0681D</b> <b>8EL 738 195-001</b> 20 generátor90A
			<b>8FC 351 302-181</b> 66 Kondenzátor, klimatizace BEHR HELLA SERVICE

			13		412	

## IVECO - EuroCargo I-III 01/91 → 09/15

120 EL 21, 120 EL 21 P tector, 120 E 22, 120 EL 22 tector	154 - 160 kW	09/00 → 09/15		<b>8FC 351 309-071</b> Kondenzátor, klimatizace BEHR HELLA SERVICE 67 <b>8FK 351 135-491</b> Kompresor, klimatizace BEHR HELLA SERVICE *** PREMIUM LINE *** 64 <b>8FK 351 135-991</b> Kompresor, klimatizace BEHR HELLA SERVICE 65 <b>F4AE0681D</b> <b>8MP 376 808-524</b> Vodní čerpadlo BEHR HELLA SERVICE 22 <b>8MV 376 757-141</b> Větrák, chlazení motoru BEHR HELLA SERVICE *** PREMIUM LINE *** 36 <b>9EL 152 889-001</b> Čočka, zadní světlo 72 <b>9XW 184 107-261</b> List stěrače 9
130 E 15	105 kW	01/91 → 09/15		<b>2VD 008 204-191</b> Zadní světlo 80 <b>2VP 008 204-181</b> Zadní světlo 81 <b>front</b> <b>8DD 355 115-531</b> Brzdový kotouč PRO 7 <b>01/94 → 07/00;  8060.25R.4280LTC</b> <b>8EA 726 142-001</b> Startér4kW 109 <b>01/94 → 07/00;  8060.25R.4280LTC</b> <b>8EA 737 936-001</b> Startér4kW 113 <b>01/94 → 07/00;  8060.25R.4280LTC</b> <b>8EL 012 584-041</b> generátor *** HELLA VALUEFIT ***55A 11 <b>01/94 → 07/00;  8060.25R.4280LTC</b> <b>8EL 737 518-001</b> generátor55A 17 <b>01/94 → 07/00;  8060.25R.4280LTC</b> <b>8EL 737 647-001</b> generátor35A 19 <b>8FC 351 302-181</b> Kondenzátor, klimatizace BEHR HELLA SERVICE 66 <b>8FK 351 119-371</b> Kompresor, klimatizace BEHR HELLA SERVICE *** PREMIUM LINE *** 63 <b>8FK 351 119-871</b> Kompresor, klimatizace BEHR HELLA SERVICE 63 <b>8MK 376 792-131</b> Chladič, chlazení motoru BEHR HELLA SERVICE *** PREMIUM LINE *** 53 <b>8ML 376 792-021</b> chladič turba BEHR HELLA SERVICE *** PREMIUM LINE *** 98 <b>806025R; 806045R</b> <b>8MP 376 808-144</b> Vodní čerpadlo BEHR HELLA SERVICE 22 <b>9EL 152 889-001</b> Čočka, zadní světlo 72 <b>9XW 184 107-261</b> List stěrače 9
130 E 15 K	105 kW	01/91 → 09/15		<b>2VD 008 204-191</b> Zadní světlo 80 <b>2VP 008 204-181</b> Zadní světlo 81 <b>front</b> <b>8DD 355 115-531</b> Brzdový kotouč PRO 7 <b>01/94 → 07/00;  8060.25R.4280LTC</b> <b>8EA 726 142-001</b> Startér4kW 109 <b>01/94 → 07/00;  8060.25R.4280LTC</b> <b>8EA 737 936-001</b> Startér4kW 113 <b>01/94 → 07/00;  8060.25R.4280LTC</b> <b>8EL 012 584-041</b> generátor *** HELLA VALUEFIT ***55A 11 <b>01/94 → 07/00;  8060.25R.4280LTC</b> <b>8EL 737 518-001</b> generátor55A 17

IVECO - EuroCargo I-III		01/91→09/15	
130 E 15 K	105 kW	01/91→09/15	01/94→07/00; 8060.25R.4280LTC <b>8EL 737 647-001</b> generátor35A 19 <b>8FC 351 302-181</b> Kondenzátor, klimatizace 66 BEHR HELLA SERVICE <b>8FK 351 119-371</b> Kompresor, klimatizace 63 BEHR HELLA SERVICE *** PREMIUM LINE *** <b>8FK 351 119-871</b> Kompresor, klimatizace 63 BEHR HELLA SERVICE <b>8MK 376 792-131</b> Chladič, chlazení motoru BEHR 53 HELLA SERVICE *** PREMIUM LINE *** <b>8ML 376 792-021</b> chladič turba BEHR HELLA 98 SERVICE *** PREMIUM LINE *** 806025R <b>8MP 376 808-144</b> Vodní čerpadlo BEHR HELLA 22 SERVICE <b>9EL 152 889-001</b> Čočka, zadní světlo 72 <b>9XW 184 107-261</b> List stěrače 9
130 E 18	130 kW	01/91→09/15	<b>2VD 008 204-191</b> Zadní světlo 80 <b>2VP 008 204-181</b> Zadní světlo 81 <b>front</b> <b>8DD 355 115-531</b> Brzdový kotouč PRO 7 01/92→07/00; 8060.25V.4080TC <b>8EA 726 142-001</b> Startér4kW 109 01/92→07/00; 8060.25V.4080TC <b>8EA 737 936-001</b> Startér4kW 113 01/92→07/00; 8060.25V.4080TC <b>8EL 012 584-041</b> generátor *** HELLA VALUEFIT ***55A 11 01/92→07/00; 8060.25V.4080TC <b>8EL 737 518-001</b> generátor55A 17 01/92→07/00; 8060.25V.4080TC <b>8EL 737 647-001</b> generátor35A 19 <b>8FC 351 302-181</b> Kondenzátor, klimatizace 66 BEHR HELLA SERVICE <b>8FK 351 119-371</b> Kompresor, klimatizace 63 BEHR HELLA SERVICE *** PREMIUM LINE *** <b>8FK 351 119-871</b> Kompresor, klimatizace 63 BEHR HELLA SERVICE <b>8MK 376 792-181</b> Chladič, chlazení motoru BEHR 54 HELLA SERVICE *** PREMIUM LINE *** <b>8ML 376 792-021</b> chladič turba BEHR HELLA 98 SERVICE *** PREMIUM LINE *** 806025V; 806045B <b>8MP 376 808-144</b> Vodní čerpadlo BEHR HELLA 22 SERVICE <b>8MV 376 757-141</b> Větrák, chlazení motoru BEHR 36 HELLA SERVICE *** PREMIUM LINE *** <b>9EL 152 889-001</b> Čočka, zadní světlo 72 <b>9XW 184 107-261</b> List stěrače 9
130 E 18 D tector, 130 E 18 DP tector	134 kW	09/06→09/15	<b>6PP 013 400-021</b> Snímač, teplota nasávaného vzduchu 86, 88 <b>6PP 013 400-021</b> Senzor tlaku sacího potrubí 86, 88





## IVECO - EuroCargo I-III 01/91 → 09/15









130 E 18 D tector, 130 E 18 DP tector	134 kW	09/06 → 09/15	front	8DD 355 115-531 Brzdový kotouč PRO	7
			⊗ F4AE3481A	8EL 012 584-021 generátor *** HELLA VALUEFIT ***70A	10
			⊗ F4AE3481A	8EL 012 584-471 generátor *** HELLA VALUEFIT ***90A	12
			⊗ F4AE3481A	8EL 738 063-001 generátor70A	20
			⊗ F4AE3481A	8EL 738 195-001 generátor90A	20
				8FC 351 302-181 Kondenzátor, klimatizace BEHR HELLA SERVICE	66
				8FC 351 309-071 Kondenzátor, klimatizace BEHR HELLA SERVICE	67
				8FK 351 135-491 Kompresor, klimatizace BEHR HELLA SERVICE *** PREMIUM LINE ***	64
				8FK 351 135-991 Kompresor, klimatizace BEHR HELLA SERVICE	65
				8FT 351 196-171 Susarna, klimatizace BEHR HELLA SERVICE	69
				8MK 376 758-011 Chladič, chlazení motoru BEHR HELLA SERVICE *** PREMIUM LINE ***	52
				8MV 376 731-241 Spojka, větrák chladiče BEHR HELLA SERVICE *** PREMIUM LINE ***	31
				8MV 376 733-191 Odvetravani, chlazení motoru BEHR HELLA SERVICE *** PREMIUM LINE ***	24
				8MV 376 757-141 Větrák, chlazení motoru BEHR HELLA SERVICE *** PREMIUM LINE ***	36
				9XW 184 107-261 List stěrače	9
130 E 18 K	130 kW	01/91 → 09/15		2VD 008 204-191 Zadní světlo	80
				2VP 008 204-181 Zadní světlo	81
			front	8DD 355 115-531 Brzdový kotouč PRO	7
			01/92 → 07/00; ⊗ 8060.25V.4080TC	8EA 726 142-001 Startér4kW	109
			01/92 → 07/00; ⊗ 8060.25V.4080TC	8EA 737 936-001 Startér4kW	113
			01/92 → 07/00; ⊗ 8060.25V.4080TC	8EL 012 584-041 generátor *** HELLA VALUEFIT ***55A	11
			01/92 → 07/00; ⊗ 8060.25V.4080TC	8EL 737 518-001 generátor55A	17
			01/92 → 07/00; ⊗ 8060.25V.4080TC	8EL 737 647-001 generátor35A	19
				8FC 351 302-181 Kondenzátor, klimatizace BEHR HELLA SERVICE	66
				8FK 351 119-371 Kompresor, klimatizace BEHR HELLA SERVICE *** PREMIUM LINE ***	63
				8FK 351 119-871 Kompresor, klimatizace BEHR HELLA SERVICE	63
				8MK 376 792-181 Chladič, chlazení motoru BEHR HELLA SERVICE *** PREMIUM LINE ***	54

		13		412	
<b>IVECO - EuroCargo I-III</b>					
<b>01/91 → 09/15</b>					
130 E 18 K	130 kW	01/91 → 09/15	806025V	<b>8MP 376 808-144</b> Vodní čerpadlo BEHR HELLA SERVICE	22
				<b>8MV 376 757-141</b> Větrák, chlazení motoru BEHR HELLA SERVICE *** PREMIUM LINE ***	36
				<b>9EL 152 889-001</b> Čočka, zadní světlo	72
				<b>9XW 184 107-261</b> List stěrače	9
130 E 18 K tector, 130 E 18 DK tector	134 kW	09/00 → 09/15		<b>2VD 008 204-191</b> Zadní světlo	80
				<b>2VP 008 204-181</b> Zadní světlo	81
				<b>6PP 013 400-011</b> Snímač, teplota nasávaného vzduchu	86, 87
				<b>6PP 013 400-011</b> Senzor tlaku sacího potrubí	86, 87
			front	<b>8DD 355 115-531</b> Brzdový kotouč PRO	7
			09/00 → 08/03; F4AE0681E	<b>8EA 012 081-021</b> Startér4kW	101
			09/00 → 08/03; F4AE0681E	<b>8EA 012 586-521</b> Startér *** HELLA VALUEFIT ***4kW	104
			09/00 → 08/03; F4AE0681E	<b>8EA 738 030-001</b> Startér4kW	114
			09/00 → 08/03; F4AE0681E	<b>8EL 012 584-021</b> generátor *** HELLA VALUEFIT ***70A	10
			09/00 → 08/03; F4AE0681E	<b>8EL 012 584-471</b> generátor *** HELLA VALUEFIT ***90A	12
			09/00 → 08/03; F4AE0681E	<b>8EL 738 063-001</b> generátor70A	20
			09/00 → 08/03; F4AE0681E	<b>8EL 738 195-001</b> generátor90A	20
				<b>8FC 351 302-181</b> Kondenzátor, klimatizace BEHR HELLA SERVICE	66
				<b>8FC 351 309-071</b> Kondenzátor, klimatizace BEHR HELLA SERVICE	67
			F4AE0681E	<b>8MP 376 808-524</b> Vodní čerpadlo BEHR HELLA SERVICE	22
				<b>8MV 376 731-241</b> Spojka, větrák chladiče BEHR HELLA SERVICE *** PREMIUM LINE ***	31
				<b>8MV 376 757-141</b> Větrák, chlazení motoru BEHR HELLA SERVICE *** PREMIUM LINE ***	36
				<b>9EL 152 889-001</b> Čočka, zadní světlo	72
				<b>9XW 184 107-261</b> List stěrače	9
130 E 18 tector, 130 E 18 D tector, 130 E 18 DP tector	134 kW	09/00 → 09/15		<b>2VD 008 204-191</b> Zadní světlo	80
				<b>2VP 008 204-181</b> Zadní světlo	81
				<b>6PP 013 400-011</b> Snímač, teplota nasávaného vzduchu	86, 87
				<b>6PP 013 400-011</b> Senzor tlaku sacího potrubí	86, 87
			front	<b>8DD 355 115-531</b> Brzdový kotouč PRO	7
			09/00 → 08/03; F4AE0681E	<b>8EA 012 081-021</b> Startér4kW	101
			09/00 → 08/03; F4AE0681E	<b>8EA 012 586-521</b> Startér *** HELLA VALUEFIT ***4kW	104
			09/00 → 08/03; F4AE0681E	<b>8EA 738 030-001</b> Startér4kW	114
			09/00 → 08/03; F4AE0681E	<b>8EL 012 584-021</b> generátor *** HELLA VALUEFIT ***70A	10

		01/91 → 09/15																																														
130 E 18 tector, 130 E 18 D tector, 130 E 18 DP tector	134 kW	09/00 → 09/15	<table border="1"> <tr> <td>09/00 → 08/03; F4AE0681E</td> <td>8EL 012 584-471 generátor *** HELLA VALUEFIT ***90A</td> <td>12</td> </tr> <tr> <td>09/00 → 08/03; F4AE0681E</td> <td>8EL 738 063-001 generátor70A</td> <td>20</td> </tr> <tr> <td>09/00 → 08/03; F4AE0681E</td> <td>8EL 738 195-001 generátor90A</td> <td>20</td> </tr> <tr> <td></td> <td>8FC 351 302-181 Kondenzátor, klimatizace BEHR HELLA SERVICE</td> <td>66</td> </tr> <tr> <td></td> <td>8FC 351 307-601 Kondenzátor, klimatizace BEHR HELLA SERVICE *** PREMIUM LINE ***</td> <td>67</td> </tr> <tr> <td></td> <td>8FC 351 309-071 Kondenzátor, klimatizace BEHR HELLA SERVICE</td> <td>67</td> </tr> <tr> <td></td> <td>8FK 351 135-491 Kompresor, klimatizace BEHR HELLA SERVICE *** PREMIUM LINE ***</td> <td>64</td> </tr> <tr> <td></td> <td>8FK 351 135-991 Kompresor, klimatizace BEHR HELLA SERVICE</td> <td>65</td> </tr> <tr> <td></td> <td>8MK 376 758-011 Chladič, chlazení motoru BEHR HELLA SERVICE *** PREMIUM LINE ***</td> <td>52</td> </tr> <tr> <td></td> <td>8ML 376 758-141 chladič turba BEHR HELLA SERVICE *** PREMIUM LINE ***</td> <td>95</td> </tr> <tr> <td>F4AE0681E</td> <td>8MP 376 808-524 Vodní čerpadlo BEHR HELLA SERVICE</td> <td>22</td> </tr> <tr> <td></td> <td>8MV 376 731-241 Spojka, větrák chladiče BEHR HELLA SERVICE *** PREMIUM LINE ***</td> <td>31</td> </tr> <tr> <td></td> <td>8MV 376 757-141 Větrák, chlazení motoru BEHR HELLA SERVICE *** PREMIUM LINE ***</td> <td>36</td> </tr> <tr> <td></td> <td>9EL 152 889-001 Čočka, zadní světlo</td> <td>72</td> </tr> <tr> <td></td> <td>9XW 184 107-261 List stěrače</td> <td>9</td> </tr> </table>	09/00 → 08/03; F4AE0681E	8EL 012 584-471 generátor *** HELLA VALUEFIT ***90A	12	09/00 → 08/03; F4AE0681E	8EL 738 063-001 generátor70A	20	09/00 → 08/03; F4AE0681E	8EL 738 195-001 generátor90A	20		8FC 351 302-181 Kondenzátor, klimatizace BEHR HELLA SERVICE	66		8FC 351 307-601 Kondenzátor, klimatizace BEHR HELLA SERVICE *** PREMIUM LINE ***	67		8FC 351 309-071 Kondenzátor, klimatizace BEHR HELLA SERVICE	67		8FK 351 135-491 Kompresor, klimatizace BEHR HELLA SERVICE *** PREMIUM LINE ***	64		8FK 351 135-991 Kompresor, klimatizace BEHR HELLA SERVICE	65		8MK 376 758-011 Chladič, chlazení motoru BEHR HELLA SERVICE *** PREMIUM LINE ***	52		8ML 376 758-141 chladič turba BEHR HELLA SERVICE *** PREMIUM LINE ***	95	F4AE0681E	8MP 376 808-524 Vodní čerpadlo BEHR HELLA SERVICE	22		8MV 376 731-241 Spojka, větrák chladiče BEHR HELLA SERVICE *** PREMIUM LINE ***	31		8MV 376 757-141 Větrák, chlazení motoru BEHR HELLA SERVICE *** PREMIUM LINE ***	36		9EL 152 889-001 Čočka, zadní světlo	72		9XW 184 107-261 List stěrače	9
09/00 → 08/03; F4AE0681E	8EL 012 584-471 generátor *** HELLA VALUEFIT ***90A	12																																														
09/00 → 08/03; F4AE0681E	8EL 738 063-001 generátor70A	20																																														
09/00 → 08/03; F4AE0681E	8EL 738 195-001 generátor90A	20																																														
	8FC 351 302-181 Kondenzátor, klimatizace BEHR HELLA SERVICE	66																																														
	8FC 351 307-601 Kondenzátor, klimatizace BEHR HELLA SERVICE *** PREMIUM LINE ***	67																																														
	8FC 351 309-071 Kondenzátor, klimatizace BEHR HELLA SERVICE	67																																														
	8FK 351 135-491 Kompresor, klimatizace BEHR HELLA SERVICE *** PREMIUM LINE ***	64																																														
	8FK 351 135-991 Kompresor, klimatizace BEHR HELLA SERVICE	65																																														
	8MK 376 758-011 Chladič, chlazení motoru BEHR HELLA SERVICE *** PREMIUM LINE ***	52																																														
	8ML 376 758-141 chladič turba BEHR HELLA SERVICE *** PREMIUM LINE ***	95																																														
F4AE0681E	8MP 376 808-524 Vodní čerpadlo BEHR HELLA SERVICE	22																																														
	8MV 376 731-241 Spojka, větrák chladiče BEHR HELLA SERVICE *** PREMIUM LINE ***	31																																														
	8MV 376 757-141 Větrák, chlazení motoru BEHR HELLA SERVICE *** PREMIUM LINE ***	36																																														
	9EL 152 889-001 Čočka, zadní světlo	72																																														
	9XW 184 107-261 List stěrače	9																																														
130 E 21 K tector	154 kW	09/00 → 09/15	<table border="1"> <tr> <td></td> <td>2VD 008 204-191 Zadní světlo</td> <td>80</td> </tr> <tr> <td></td> <td>2VP 008 204-181 Zadní světlo</td> <td>81</td> </tr> <tr> <td></td> <td>6PP 013 400-011 Snímač, teplota nasávaného vzduchu</td> <td>86, 87</td> </tr> <tr> <td></td> <td>6PP 013 400-011 Senzor tlaku sacího potrubí</td> <td>86, 87</td> </tr> <tr> <td>front</td> <td>8DD 355 115-531 Brzdový kotouč PRO</td> <td>7</td> </tr> <tr> <td>F4AE0681D</td> <td>8EA 012 081-021 Startér4kW</td> <td>101</td> </tr> <tr> <td>F4AE0681D</td> <td>8EA 012 586-521 Startér *** HELLA VALUEFIT ***4kW</td> <td>104</td> </tr> <tr> <td>F4AE0681D</td> <td>8EA 738 030-001 Startér4kW</td> <td>114</td> </tr> <tr> <td>F4AE0681D</td> <td>8EL 012 584-021 generátor *** HELLA VALUEFIT ***70A</td> <td>10</td> </tr> <tr> <td>F4AE0681D</td> <td>8EL 012 584-471 generátor *** HELLA VALUEFIT ***90A</td> <td>12</td> </tr> <tr> <td>F4AE0681D</td> <td>8EL 738 063-001 generátor70A</td> <td>20</td> </tr> <tr> <td>F4AE0681D</td> <td>8EL 738 195-001 generátor90A</td> <td>20</td> </tr> <tr> <td></td> <td>8FC 351 307-601 Kondenzátor, klimatizace BEHR HELLA SERVICE *** PREMIUM LINE ***</td> <td>67</td> </tr> </table>		2VD 008 204-191 Zadní světlo	80		2VP 008 204-181 Zadní světlo	81		6PP 013 400-011 Snímač, teplota nasávaného vzduchu	86, 87		6PP 013 400-011 Senzor tlaku sacího potrubí	86, 87	front	8DD 355 115-531 Brzdový kotouč PRO	7	F4AE0681D	8EA 012 081-021 Startér4kW	101	F4AE0681D	8EA 012 586-521 Startér *** HELLA VALUEFIT ***4kW	104	F4AE0681D	8EA 738 030-001 Startér4kW	114	F4AE0681D	8EL 012 584-021 generátor *** HELLA VALUEFIT ***70A	10	F4AE0681D	8EL 012 584-471 generátor *** HELLA VALUEFIT ***90A	12	F4AE0681D	8EL 738 063-001 generátor70A	20	F4AE0681D	8EL 738 195-001 generátor90A	20		8FC 351 307-601 Kondenzátor, klimatizace BEHR HELLA SERVICE *** PREMIUM LINE ***	67						
	2VD 008 204-191 Zadní světlo	80																																														
	2VP 008 204-181 Zadní světlo	81																																														
	6PP 013 400-011 Snímač, teplota nasávaného vzduchu	86, 87																																														
	6PP 013 400-011 Senzor tlaku sacího potrubí	86, 87																																														
front	8DD 355 115-531 Brzdový kotouč PRO	7																																														
F4AE0681D	8EA 012 081-021 Startér4kW	101																																														
F4AE0681D	8EA 012 586-521 Startér *** HELLA VALUEFIT ***4kW	104																																														
F4AE0681D	8EA 738 030-001 Startér4kW	114																																														
F4AE0681D	8EL 012 584-021 generátor *** HELLA VALUEFIT ***70A	10																																														
F4AE0681D	8EL 012 584-471 generátor *** HELLA VALUEFIT ***90A	12																																														
F4AE0681D	8EL 738 063-001 generátor70A	20																																														
F4AE0681D	8EL 738 195-001 generátor90A	20																																														
	8FC 351 307-601 Kondenzátor, klimatizace BEHR HELLA SERVICE *** PREMIUM LINE ***	67																																														

**IVECO - EuroCargo I-III** **01/91 → 09/15**

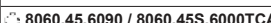
130 E 21 K tector	154 kW	09/00 → 09/15		<b>8FK 351 135-491</b>	64
				Kompresor, klimatizace BEHR HELLA SERVICE *** PREMIUM LINE ***	
				<b>8FK 351 135-991</b>	65
				Kompresor, klimatizace BEHR HELLA SERVICE	
				<b>8FT 351 196-171</b> Susarna, klimatizace BEHR HELLA SERVICE	69
				<b>8MK 376 758-001</b> Chladič, chlazení motoru BEHR HELLA SERVICE *** PREMIUM LINE ***	51
				<b>8ML 376 758-131</b> chladič turba BEHR HELLA SERVICE *** PREMIUM LINE ***	94
				<b>8MP 376 808-524</b> Vodní čerpadlo BEHR HELLA SERVICE	22
				<b>8MV 376 731-241</b> Spojka, větrák chladiče BEHR HELLA SERVICE *** PREMIUM LINE ***	31
				<b>8MV 376 733-191</b> Odvetravani, chlazení motoru BEHR HELLA SERVICE *** PREMIUM LINE ***	24
				<b>8MV 376 757-141</b> Větrák, chlazení motoru BEHR HELLA SERVICE *** PREMIUM LINE ***	36
				<b>9EL 152 889-001</b> Čočka, zadní světlo	72
				<b>9XW 184 107-261</b> List stěrače	9
130 E 21 tector, 130 E21 P tector, 130 E 21 FP tector	154 kW	09/00 → 09/15		<b>2VD 008 204-191</b> Zadní světlo	80
				<b>2VP 008 204-181</b> Zadní světlo	81
				<b>6PP 013 400-011</b> Snímač, teplota nasávaného vzduchu	86, 87
				<b>6PP 013 400-011</b> Senzor tlaku sacího potrubí	86, 87
			<b>front</b>	<b>8DD 355 115-531</b> Brzdový kotouč PRO	7
				<b>8EA 012 081-021</b> Startér4kW	101
				<b>8EA 012 586-521</b> Startér *** HELLA VALUEFIT ***4kW	104
				<b>8EA 738 030-001</b> Startér4kW	114
				<b>8EL 012 584-021</b> generátor *** HELLA VALUEFIT ***70A	10
				<b>8EL 012 584-471</b> generátor *** HELLA VALUEFIT ***90A	12
				<b>8EL 738 063-001</b> generátor70A	20
				<b>8EL 738 195-001</b> generátor90A	20
				<b>8FC 351 307-601</b> Kondenzátor, klimatizace BEHR HELLA SERVICE *** PREMIUM LINE ***	67
				<b>8FK 351 135-491</b> Kompresor, klimatizace BEHR HELLA SERVICE *** PREMIUM LINE ***	64
				<b>8FK 351 135-991</b> Kompresor, klimatizace BEHR HELLA SERVICE	65
				<b>8FT 351 196-171</b> Susarna, klimatizace BEHR HELLA SERVICE	69

      				
IVECO - EuroCargo I-III		01/91→09/15		
130 E 21 tector, 130 E21 P tector, 130 E 21 FP tector	154 kW	09/00→09/15	8MK 376 758-001 Chladič, chlazení motoru BEHR HELLA SERVICE *** PREMIUM LINE ***	51
			8ML 376 758-131 chladič turba BEHR HELLA SERVICE *** PREMIUM LINE ***	94
			 F4AE0681D 8MP 376 808-524 Vodní čerpadlo BEHR HELLA SERVICE	22
			8MV 376 731-241 Spojka, větrák chladiče BEHR HELLA SERVICE *** PREMIUM LINE ***	31
			8MV 376 733-191 Odvetravani, chlazení motoru BEHR HELLA SERVICE *** PREMIUM LINE ***	24
			8MV 376 757-141 Větrák, chlazení motoru BEHR HELLA SERVICE *** PREMIUM LINE ***	36
			8MV 376 757-631 Spojka, větrák chladiče BEHR HELLA SERVICE *** PREMIUM LINE ***	32
			9EL 152 889-001 Čočka, zadní světlo	72
			9XW 184 107-261 List stěrače	9
			2VD 008 204-191 Zadní světlo	80
			2VP 008 204-181 Zadní světlo	81
			front 8DD 355 115-531 Brzdový kotouč PRO	7
			130 E 23	167 kW
 8060.45.6090 / 8060.45S.6000TCA 8EA 737 936-001 Startér4kW	113			
01/92→07/00;  8060.45.6090 / 8060.45S.6000TCA 8EL 737 647-001 generátor35A	19			
8FC 351 302-181 Kondenzátor, klimatizace BEHR HELLA SERVICE	66			
8FK 351 119-371 Kompresor, klimatizace BEHR HELLA SERVICE *** PREMIUM LINE ***	63			
8FK 351 119-871 Kompresor, klimatizace BEHR HELLA SERVICE	63			
8MK 376 717-561 Chladič, chlazení motoru BEHR HELLA SERVICE *** PREMIUM LINE ***	41			
8ML 376 776-751 chladič turba BEHR HELLA SERVICE *** PREMIUM LINE ***	97			
8MP 376 809-234 Vodní čerpadlo BEHR HELLA SERVICE	24			
8MT 354 776-311 Termostat, chladivo	33			
9EL 152 889-001 Čočka, zadní světlo	72			
9GD 354 771-941 Těsnění, termostat	34			
9XW 184 107-261 List stěrače	9			
130 E 24 K tector, 130 E 24 DK tector	176 kW	09/00→09/15	2VD 008 204-191 Zadní světlo	80

**IVECO - EuroCargo I-III** **01/91 → 09/15**

130 E 24 K tector, 130 E 24 DK tector 176 kW 09/00 → 09/15		<b>2VP 008 204-181</b> Zadní světlo	81
		<b>6PP 013 400-011</b> Snímač, teplota nasávaného vzduchu	86, 87
		<b>6PP 013 400-011</b> Senzor tlaku sacího potrubí	86, 87
	front	<b>8DD 355 115-531</b> Brzdový kotouč PRO	7
	⚙️ F4AE0681B	<b>8EA 012 081-021</b> Startér4kW	101
	⚙️ F4AE0681B	<b>8EA 012 586-521</b> Startér *** HELLA VALUEFIT ***4kW	104
	⚙️ F4AE0681B	<b>8EA 738 030-001</b> Startér4kW	114
	⚙️ F4AE0681B	<b>8EL 012 584-021</b> generátor *** HELLA VALUEFIT ***70A	10
	⚙️ F4AE0681B	<b>8EL 012 584-471</b> generátor *** HELLA VALUEFIT ***90A	12
	⚙️ F4AE0681B	<b>8EL 738 063-001</b> generátor70A	20
	⚙️ F4AE0681B	<b>8EL 738 195-001</b> generátor90A	20
		<b>8FC 351 302-181</b> Kondenzátor, klimatizace BEHR HELLA SERVICE	66
		<b>8FC 351 309-071</b> Kondenzátor, klimatizace BEHR HELLA SERVICE	67
		<b>8FK 351 135-491</b> Kompresor, klimatizace BEHR HELLA SERVICE *** PREMIUM LINE ***	64
		<b>8FK 351 135-991</b> Kompresor, klimatizace BEHR HELLA SERVICE	65
		<b>8MK 376 758-001</b> Chladič, chlazení motoru BEHR HELLA SERVICE *** PREMIUM LINE ***	51
⚙️ F4AE0681B	<b>8MP 376 808-524</b> Vodní čerpadlo BEHR HELLA SERVICE	22	
	<b>9EL 152 889-001</b> Čočka, zadní světlo	72	
	<b>9XW 184 107-261</b> List stěrače	9	
130 E 24 tector, 130 E 24 D tector, 130 E 24 DP tector 176 kW 09/00 → 09/15		<b>2VD 008 204-191</b> Zadní světlo	80
		<b>2VP 008 204-181</b> Zadní světlo	81
		<b>6PP 013 400-011</b> Snímač, teplota nasávaného vzduchu	86, 87
		<b>6PP 013 400-011</b> Senzor tlaku sacího potrubí	86, 87
	front	<b>8DD 355 115-531</b> Brzdový kotouč PRO	7
	⚙️ F4AE0681B	<b>8EA 012 081-021</b> Startér4kW	101
	⚙️ F4AE0681B	<b>8EA 012 586-521</b> Startér *** HELLA VALUEFIT ***4kW	104
	⚙️ F4AE0681B	<b>8EA 738 030-001</b> Startér4kW	114
	⚙️ F4AE0681B	<b>8EL 012 584-021</b> generátor *** HELLA VALUEFIT ***70A	10
	⚙️ F4AE0681B	<b>8EL 012 584-471</b> generátor *** HELLA VALUEFIT ***90A	12
	⚙️ F4AE0681B	<b>8EL 738 063-001</b> generátor70A	20
	⚙️ F4AE0681B	<b>8EL 738 195-001</b> generátor90A	20
		<b>8FC 351 302-181</b> Kondenzátor, klimatizace BEHR HELLA SERVICE	66

IVECO - EuroCargo I-III			01/91 → 09/15
130 E 24 tector, 130 E 24 D tector, 130 E 24 DP tector	176 kW	09/00 → 09/15	8FC 351 309-071 Kondenzátor, klimatizace BEHR HELLA SERVICE 67
			8FK 351 135-491 Kompresor, klimatizace BEHR HELLA SERVICE *** PREMIUM LINE *** 64
			8FK 351 135-991 Kompresor, klimatizace BEHR HELLA SERVICE 65
			8MK 376 758-001 Chladič, chlazení motoru BEHR HELLA SERVICE *** PREMIUM LINE *** 51
			8ML 376 758-131 chladič turba BEHR HELLA SERVICE *** PREMIUM LINE *** 94
			F4AE0681B 8MP 376 808-524 Vodní čerpadlo BEHR HELLA SERVICE 22
			8MV 376 757-631 Spojka, větrák chladiče BEHR HELLA SERVICE *** PREMIUM LINE *** 32
			9EL 152 889-001 Čočka, zadní světlo 72
			9XW 184 107-261 List stěrače 9
130 E 25 DK tector	185 kW	09/06 → 09/15	2VD 008 204-191 Zadní světlo 80
			2VP 008 204-181 Zadní světlo 81
			6PP 013 400-021 Snímač, teplota nasávaného vzduchu 86, 88
			6PP 013 400-021 Senzor tlaku sacího potrubí 86, 88
			front 8DD 355 115-531 Brzdový kotouč PRO 7
			F4AE3681D 8EL 012 584-021 generátor *** HELLA VALUEFIT ***70A 10
			F4AE3681D 8EL 012 584-471 generátor *** HELLA VALUEFIT ***90A 12
			F4AE3681D 8EL 738 063-001 generátor70A 20
			F4AE3681D 8EL 738 195-001 generátor90A 20
			9EL 152 889-001 Čočka, zadní světlo 72
			9XW 184 107-261 List stěrače 9
130 E 25 D tector, 130 E 25 DP tector	185 kW	09/06 → 09/15	6PP 013 400-021 Snímač, teplota nasávaného vzduchu 86, 88
			6PP 013 400-021 Senzor tlaku sacího potrubí 86, 88
			front 8DD 355 115-531 Brzdový kotouč PRO 7
			F4AE3681D 8EL 012 584-021 generátor *** HELLA VALUEFIT ***70A 10
			F4AE3681D 8EL 012 584-471 generátor *** HELLA VALUEFIT ***90A 12
			F4AE3681D 8EL 738 063-001 generátor70A 20
			F4AE3681D 8EL 738 195-001 generátor90A 20
			9XW 184 107-261 List stěrače 9
			130 E 28 K tector
2VP 008 204-181 Zadní světlo 81			
6PP 013 400-011 Snímač, teplota nasávaného vzduchu 86, 87			
6PP 013 400-011 Senzor tlaku sacího potrubí 86, 87			

**IVECO - EuroCargo I-III** **01/91 → 09/15**

130 E 28 K tector	202 kW	09/00 → 09/15	front	<b>8DD 355 115-531</b> Brzdový kotouč PRO	7
			⊗: F4AE0681A	<b>8EA 012 081-021</b> Startér4kW	101
			⊗: F4AE0681A	<b>8EA 012 586-521</b> Startér *** HELLA VALUEFIT ***4kW	104
			⊗: F4AE0681A	<b>8EA 738 030-001</b> Startér4kW	114
			⊗: F4AE0681A	<b>8EL 012 584-021</b> generátor *** HELLA VALUEFIT ***70A	10
			⊗: F4AE0681A	<b>8EL 012 584-471</b> generátor *** HELLA VALUEFIT ***90A	12
			⊗: F4AE0681A	<b>8EL 738 063-001</b> generátor70A	20
			⊗: F4AE0681A	<b>8EL 738 195-001</b> generátor90A	20
				<b>8FC 351 302-181</b> Kondenzátor, klimatizace BEHR HELLA SERVICE	66
				<b>8FK 351 135-491</b> Kompresor, klimatizace BEHR HELLA SERVICE *** PREMIUM LINE ***	64
				<b>8FK 351 135-991</b> Kompresor, klimatizace BEHR HELLA SERVICE	65
				<b>8MK 376 758-001</b> Chladič, chlazení motoru BEHR HELLA SERVICE *** PREMIUM LINE ***	51
			⊗: F4AE0681A	<b>8MP 376 808-524</b> Vodní čerpadlo BEHR HELLA SERVICE	22
				<b>8MV 376 791-281</b> Větrák, chlazení motoru BEHR HELLA SERVICE *** PREMIUM LINE ***	36
				<b>8MV 376 791-291</b> Odvetravání, chlazení motoru BEHR HELLA SERVICE *** PREMIUM LINE ***	25
				<b>8MV 376 791-301</b> Spojka, větrák chladiče BEHR HELLA SERVICE *** PREMIUM LINE ***	32
				<b>9EL 152 889-001</b> Čočka, zadní světlo	72
				<b>9XW 184 107-261</b> List stěrače	9
130 E 28 tector	202 kW	09/00 → 09/15		<b>2VD 008 204-191</b> Zadní světlo	80
				<b>2VP 008 204-181</b> Zadní světlo	81
				<b>6PP 013 400-011</b> Snímač, teplota nasávaného vzduchu	86, 87
				<b>6PP 013 400-011</b> Senzor tlaku sacího potrubí	86, 87
			front	<b>8DD 355 115-531</b> Brzdový kotouč PRO	7
			⊗: F4AE0681A	<b>8EA 012 081-021</b> Startér4kW	101
			⊗: F4AE0681A	<b>8EA 012 586-521</b> Startér *** HELLA VALUEFIT ***4kW	104
			⊗: F4AE0681A	<b>8EA 738 030-001</b> Startér4kW	114
			⊗: F4AE0681A	<b>8EL 012 584-021</b> generátor *** HELLA VALUEFIT ***70A	10
			⊗: F4AE0681A	<b>8EL 012 584-471</b> generátor *** HELLA VALUEFIT ***90A	12
			⊗: F4AE0681A	<b>8EL 738 063-001</b> generátor70A	20
			⊗: F4AE0681A	<b>8EL 738 195-001</b> generátor90A	20



IVECO - EuroCargo I-III			01/91 → 09/15																																																															
130 E 28 tector	202 kW	09/00 → 09/15	<table border="1"> <tr> <td></td> <td><b>8FC 351 302-181</b></td> <td>66</td> </tr> <tr> <td></td> <td>Kondenzátor, klimatizace BEHR HELLA SERVICE</td> <td></td> </tr> <tr> <td></td> <td><b>8FC 351 307-601</b></td> <td>67</td> </tr> <tr> <td></td> <td>Kondenzátor, klimatizace BEHR HELLA SERVICE *** PREMIUM LINE ***</td> <td></td> </tr> <tr> <td></td> <td><b>8FK 351 135-491</b></td> <td>64</td> </tr> <tr> <td></td> <td>Kompresor, klimatizace BEHR HELLA SERVICE *** PREMIUM LINE ***</td> <td></td> </tr> <tr> <td></td> <td><b>8FK 351 135-991</b></td> <td>65</td> </tr> <tr> <td></td> <td>Kompresor, klimatizace BEHR HELLA SERVICE</td> <td></td> </tr> <tr> <td></td> <td><b>8MK 376 758-001</b> Chladič, chlazení motoru BEHR HELLA SERVICE *** PREMIUM LINE ***</td> <td>51</td> </tr> <tr> <td></td> <td><b>8ML 376 758-131</b> chladič turba BEHR HELLA SERVICE *** PREMIUM LINE ***</td> <td>94</td> </tr> <tr> <td></td> <td><b>F4AE0681A</b></td> <td></td> </tr> <tr> <td></td> <td><b>8MP 376 808-524</b> Vodní čerpadlo BEHR HELLA SERVICE</td> <td>22</td> </tr> <tr> <td></td> <td><b>8MV 376 757-631</b> Spojka, větrák chladiče BEHR HELLA SERVICE *** PREMIUM LINE ***</td> <td>32</td> </tr> <tr> <td></td> <td><b>8MV 376 791-281</b> Větrák, chlazení motoru BEHR HELLA SERVICE *** PREMIUM LINE ***</td> <td>36</td> </tr> <tr> <td></td> <td><b>8MV 376 791-291</b> Odvetrávání, chlazení motoru BEHR HELLA SERVICE *** PREMIUM LINE ***</td> <td>25</td> </tr> <tr> <td></td> <td><b>8MV 376 791-301</b> Spojka, větrák chladiče BEHR HELLA SERVICE *** PREMIUM LINE ***</td> <td>32</td> </tr> <tr> <td></td> <td><b>9EL 152 889-001</b> Čočka, zadní světlo</td> <td>72</td> </tr> <tr> <td></td> <td><b>9XW 184 107-261</b> List stěrače</td> <td>9</td> </tr> </table>		<b>8FC 351 302-181</b>	66		Kondenzátor, klimatizace BEHR HELLA SERVICE			<b>8FC 351 307-601</b>	67		Kondenzátor, klimatizace BEHR HELLA SERVICE *** PREMIUM LINE ***			<b>8FK 351 135-491</b>	64		Kompresor, klimatizace BEHR HELLA SERVICE *** PREMIUM LINE ***			<b>8FK 351 135-991</b>	65		Kompresor, klimatizace BEHR HELLA SERVICE			<b>8MK 376 758-001</b> Chladič, chlazení motoru BEHR HELLA SERVICE *** PREMIUM LINE ***	51		<b>8ML 376 758-131</b> chladič turba BEHR HELLA SERVICE *** PREMIUM LINE ***	94		<b>F4AE0681A</b>			<b>8MP 376 808-524</b> Vodní čerpadlo BEHR HELLA SERVICE	22		<b>8MV 376 757-631</b> Spojka, větrák chladiče BEHR HELLA SERVICE *** PREMIUM LINE ***	32		<b>8MV 376 791-281</b> Větrák, chlazení motoru BEHR HELLA SERVICE *** PREMIUM LINE ***	36		<b>8MV 376 791-291</b> Odvetrávání, chlazení motoru BEHR HELLA SERVICE *** PREMIUM LINE ***	25		<b>8MV 376 791-301</b> Spojka, větrák chladiče BEHR HELLA SERVICE *** PREMIUM LINE ***	32		<b>9EL 152 889-001</b> Čočka, zadní světlo	72		<b>9XW 184 107-261</b> List stěrače	9									
	<b>8FC 351 302-181</b>	66																																																																
	Kondenzátor, klimatizace BEHR HELLA SERVICE																																																																	
	<b>8FC 351 307-601</b>	67																																																																
	Kondenzátor, klimatizace BEHR HELLA SERVICE *** PREMIUM LINE ***																																																																	
	<b>8FK 351 135-491</b>	64																																																																
	Kompresor, klimatizace BEHR HELLA SERVICE *** PREMIUM LINE ***																																																																	
	<b>8FK 351 135-991</b>	65																																																																
	Kompresor, klimatizace BEHR HELLA SERVICE																																																																	
	<b>8MK 376 758-001</b> Chladič, chlazení motoru BEHR HELLA SERVICE *** PREMIUM LINE ***	51																																																																
	<b>8ML 376 758-131</b> chladič turba BEHR HELLA SERVICE *** PREMIUM LINE ***	94																																																																
	<b>F4AE0681A</b>																																																																	
	<b>8MP 376 808-524</b> Vodní čerpadlo BEHR HELLA SERVICE	22																																																																
	<b>8MV 376 757-631</b> Spojka, větrák chladiče BEHR HELLA SERVICE *** PREMIUM LINE ***	32																																																																
	<b>8MV 376 791-281</b> Větrák, chlazení motoru BEHR HELLA SERVICE *** PREMIUM LINE ***	36																																																																
	<b>8MV 376 791-291</b> Odvetrávání, chlazení motoru BEHR HELLA SERVICE *** PREMIUM LINE ***	25																																																																
	<b>8MV 376 791-301</b> Spojka, větrák chladiče BEHR HELLA SERVICE *** PREMIUM LINE ***	32																																																																
	<b>9EL 152 889-001</b> Čočka, zadní světlo	72																																																																
	<b>9XW 184 107-261</b> List stěrače	9																																																																
135 E 18 W	130 kW	01/91 → 09/15	<table border="1"> <tr> <td></td> <td><b>2VD 008 204-191</b> Zadní světlo</td> <td>80</td> </tr> <tr> <td></td> <td><b>2VP 008 204-181</b> Zadní světlo</td> <td>81</td> </tr> <tr> <td></td> <td><b>01/97 → 07/00; 8060.25VTC</b></td> <td></td> </tr> <tr> <td></td> <td><b>8EA 726 142-001</b></td> <td>109</td> </tr> <tr> <td></td> <td>Startér4kW</td> <td></td> </tr> <tr> <td></td> <td><b>01/97 → 07/00; 8060.25VTC</b></td> <td></td> </tr> <tr> <td></td> <td><b>8EA 737 936-001</b></td> <td>113</td> </tr> <tr> <td></td> <td>Startér4kW</td> <td></td> </tr> <tr> <td></td> <td><b>01/97 → 07/00; 8060.25VTC</b></td> <td></td> </tr> <tr> <td></td> <td><b>8EL 012 584-041</b> generátor *** HELLA VALUEFIT ***55A</td> <td>11</td> </tr> <tr> <td></td> <td><b>01/97 → 07/00; 8060.25VTC</b></td> <td></td> </tr> <tr> <td></td> <td><b>8EL 012 584-171</b> generátor *** HELLA VALUEFIT ***80A</td> <td>11</td> </tr> <tr> <td></td> <td><b>01/97 → 07/00; 8060.25VTC</b></td> <td></td> </tr> <tr> <td></td> <td><b>8EL 737 518-001</b> generátor55A</td> <td>17</td> </tr> <tr> <td></td> <td><b>01/97 → 07/00; 8060.25VTC</b></td> <td></td> </tr> <tr> <td></td> <td><b>8EL 737 633-001</b> generátor80A</td> <td>18</td> </tr> <tr> <td></td> <td><b>01/97 → 07/00; 8060.25VTC</b></td> <td></td> </tr> <tr> <td></td> <td><b>8EL 737 647-001</b> generátor35A</td> <td>19</td> </tr> <tr> <td></td> <td><b>8FC 351 302-181</b> Kondenzátor, klimatizace BEHR HELLA SERVICE</td> <td>66</td> </tr> <tr> <td></td> <td><b>8FK 351 119-371</b> Kompresor, klimatizace BEHR HELLA SERVICE *** PREMIUM LINE ***</td> <td>63</td> </tr> <tr> <td></td> <td><b>8FK 351 119-871</b> Kompresor, klimatizace BEHR HELLA SERVICE</td> <td>63</td> </tr> </table>		<b>2VD 008 204-191</b> Zadní světlo	80		<b>2VP 008 204-181</b> Zadní světlo	81		<b>01/97 → 07/00; 8060.25VTC</b>			<b>8EA 726 142-001</b>	109		Startér4kW			<b>01/97 → 07/00; 8060.25VTC</b>			<b>8EA 737 936-001</b>	113		Startér4kW			<b>01/97 → 07/00; 8060.25VTC</b>			<b>8EL 012 584-041</b> generátor *** HELLA VALUEFIT ***55A	11		<b>01/97 → 07/00; 8060.25VTC</b>			<b>8EL 012 584-171</b> generátor *** HELLA VALUEFIT ***80A	11		<b>01/97 → 07/00; 8060.25VTC</b>			<b>8EL 737 518-001</b> generátor55A	17		<b>01/97 → 07/00; 8060.25VTC</b>			<b>8EL 737 633-001</b> generátor80A	18		<b>01/97 → 07/00; 8060.25VTC</b>			<b>8EL 737 647-001</b> generátor35A	19		<b>8FC 351 302-181</b> Kondenzátor, klimatizace BEHR HELLA SERVICE	66		<b>8FK 351 119-371</b> Kompresor, klimatizace BEHR HELLA SERVICE *** PREMIUM LINE ***	63		<b>8FK 351 119-871</b> Kompresor, klimatizace BEHR HELLA SERVICE	63
	<b>2VD 008 204-191</b> Zadní světlo	80																																																																
	<b>2VP 008 204-181</b> Zadní světlo	81																																																																
	<b>01/97 → 07/00; 8060.25VTC</b>																																																																	
	<b>8EA 726 142-001</b>	109																																																																
	Startér4kW																																																																	
	<b>01/97 → 07/00; 8060.25VTC</b>																																																																	
	<b>8EA 737 936-001</b>	113																																																																
	Startér4kW																																																																	
	<b>01/97 → 07/00; 8060.25VTC</b>																																																																	
	<b>8EL 012 584-041</b> generátor *** HELLA VALUEFIT ***55A	11																																																																
	<b>01/97 → 07/00; 8060.25VTC</b>																																																																	
	<b>8EL 012 584-171</b> generátor *** HELLA VALUEFIT ***80A	11																																																																
	<b>01/97 → 07/00; 8060.25VTC</b>																																																																	
	<b>8EL 737 518-001</b> generátor55A	17																																																																
	<b>01/97 → 07/00; 8060.25VTC</b>																																																																	
	<b>8EL 737 633-001</b> generátor80A	18																																																																
	<b>01/97 → 07/00; 8060.25VTC</b>																																																																	
	<b>8EL 737 647-001</b> generátor35A	19																																																																
	<b>8FC 351 302-181</b> Kondenzátor, klimatizace BEHR HELLA SERVICE	66																																																																
	<b>8FK 351 119-371</b> Kompresor, klimatizace BEHR HELLA SERVICE *** PREMIUM LINE ***	63																																																																
	<b>8FK 351 119-871</b> Kompresor, klimatizace BEHR HELLA SERVICE	63																																																																

IVECO - EuroCargo I-III		01/91 → 09/15		
135 E 18 W	130 kW	01/91 → 09/15	8MK 376 717-561 Chladič, chlazení motoru BEHR HELLA SERVICE *** PREMIUM LINE ***	41
			8ML 376 776-751 chladič turba BEHR HELLA SERVICE *** PREMIUM LINE ***	97
			806045B 8MP 376 808-144 Vodní čerpadlo BEHR HELLA SERVICE	22
			8MP 376 809-234 Vodní čerpadlo BEHR HELLA SERVICE	24
			8MT 354 776-311 Termostat, chladio	33
			9EL 152 889-001 Čočka, zadní světlo	72
			9GD 354 771-941 Těsnění, termostat	34
			9XW 184 107-261 List stěrače	9
			135 E 18 WR	130 kW
2VP 008 204-181 Zadní světlo	81			
8060.25VTC 8EA 726 142-001 Startér4kW	109			
8060.25VTC 8EA 737 936-001 Startér4kW	113			
01/94 → 07/00; 8060.25VTC 8EL 012 584-041 generátor *** HELLA VALUEFIT ***55A	11			
01/94 → 07/00; 8060.25VTC 8EL 012 584-171 generátor *** HELLA VALUEFIT ***80A	11			
01/94 → 07/00; 8060.25VTC 8EL 737 518-001 generátor55A	17			
01/94 → 07/00; 8060.25VTC 8EL 737 633-001 generátor80A	18			
01/94 → 07/00; 8060.25VTC 8EL 737 647-001 generátor35A	19			
8FC 351 302-181 Kondenzátor, klimatizace BEHR HELLA SERVICE	66			
8ML 376 776-751 chladič turba BEHR HELLA SERVICE *** PREMIUM LINE ***	97			
806025V 8MP 376 808-144 Vodní čerpadlo BEHR HELLA SERVICE	22			
8MP 376 809-234 Vodní čerpadlo BEHR HELLA SERVICE	24			
8MT 354 776-311 Termostat, chladio	33			
9EL 152 889-001 Čočka, zadní světlo	72			
9GD 354 771-941 Těsnění, termostat	34			
9XW 184 107-261 List stěrače	9			
135 E 23 W	167 kW	01/91 → 09/15	2VD 008 204-191 Zadní světlo	80
			2VP 008 204-181 Zadní světlo	81
			01/97 → 07/00; 8060.45STCA 8EA 726 142-001 Startér4kW	109
			01/97 → 07/00; 8060.45STCA 8EA 737 936-001 Startér4kW	113
			01/97 → 07/00; 8060.45STCA 8EL 012 584-041 generátor *** HELLA VALUEFIT ***55A	11
			01/97 → 07/00; 8060.45STCA 8EL 012 584-171 generátor *** HELLA VALUEFIT ***80A	11
			01/97 → 07/00; 8060.45STCA 8EL 737 518-001 generátor55A	17

		13	i	412	
<b>IVECO - EuroCargo I-III</b>					
<b>01/91→09/15</b>					
135 E 23 W	167 kW	01/91→09/15	01/97→07/00; 8060.45STCA	8EL 737 633-001 generátor80A	18
			01/97→07/00; 8060.45STCA	8EL 737 647-001 generátor35A	19
				8FC 351 302-181 Kondenzátor, klimatizace BEHR HELLA SERVICE	66
				8MK 376 717-561 Chladič, chlazení motoru BEHR HELLA SERVICE *** PREMIUM LINE ***	41
				8MT 354 776-311 Termostat, chladio	33
				9EL 152 889-001 Čočka, zadní světlo	72
				9GD 354 771-941 Těsnění, termostat	34
				9XW 184 107-261 List stěrače	9
135 E 23 WR	167 kW	01/91→09/15		2VD 008 204-191 Zadní světlo	80
170 E 23 K, 180 E 23 K	167 kW	01/91→09/15		2VP 008 204-181 Zadní světlo	81
			8060.45STCA	8EA 726 142-001 Startér4kW	109
			8060.45STCA	8EA 737 936-001 Startér4kW	113
			8060.45STCA	8EL 012 584-041 generátor *** HELLA VALUEFIT ***55A	11
			8060.45STCA	8EL 012 584-171 generátor *** HELLA VALUEFIT ***80A	11
			8060.45STCA	8EL 737 518-001 generátor55A	17
			8060.45STCA	8EL 737 633-001 generátor80A	18
			8060.45STCA	8EL 737 647-001 generátor35A	19
				8FC 351 302-181 Kondenzátor, klimatizace BEHR HELLA SERVICE	66
				8MT 354 776-311 Termostat, chladio	33
				9EL 152 889-001 Čočka, zadní světlo	72
				9GD 354 771-941 Těsnění, termostat	34
				9XW 184 107-261 List stěrače	9
140 E 18, 140 E 18 P, 140 E 18 FP	134 kW	05/05→09/15		6PP 013 400-011 Snímač, teplota nasávaného vzduchu	86, 87
				6PP 013 400-011 Senzor tlaku sacího potrubí	86, 87
			F4AE0681E	8EA 012 081-021 Startér4kW	101
			F4AE0681E	8EA 012 586-521 Startér *** HELLA VALUEFIT ***4kW	104
			F4AE0681E	8EA 738 030-001 Startér4kW	114
			F4AE0681E	8EL 012 584-021 generátor *** HELLA VALUEFIT ***70A	10
			F4AE0681E	8EL 012 584-471 generátor *** HELLA VALUEFIT ***90A	12
			F4AE0681E	8EL 738 063-001 generátor70A	20
			F4AE0681E	8EL 738 195-001 generátor90A	20
				8FK 351 135-491 Kompresor, klimatizace BEHR HELLA SERVICE *** PREMIUM LINE ***	64
				8FK 351 135-991 Kompresor, klimatizace BEHR HELLA SERVICE	65

IVECO - EuroCargo I-III		01/91 → 09/15
140 E 18, 140 E 18 P, 140 E 18 FP	134 kW	05/05 → 09/15
		<b>8ML 376 758-141</b> chladič turba BEHR HELLA SERVICE *** PREMIUM LINE *** 95
		<b>F4AE0681E</b> <b>8MP 376 808-524</b> Vodní čerpadlo BEHR HELLA SERVICE 22
		<b>8MV 376 731-241</b> Spojka, větrák chladiče BEHR HELLA SERVICE *** PREMIUM LINE *** 31
		<b>8MV 376 733-191</b> Odvetravani, chlazení motoru BEHR HELLA SERVICE *** PREMIUM LINE *** 24
		<b>8MV 376 757-141</b> Větrák, chlazení motoru BEHR HELLA SERVICE *** PREMIUM LINE *** 36
		<b>9XW 184 107-261</b> List stěrače 9
140 E 18 K	134 kW	05/05 → 09/15
		<b>6PP 013 400-011</b> Snímač, teplota nasávaného vzduchu 86, 87
		<b>6PP 013 400-011</b> Senzor tlaku sacího potrubí 86, 87
		<b>F4AE0681E</b> <b>8EA 012 081-021</b> Startér4kW 101
		<b>F4AE0681E</b> <b>8EA 012 586-521</b> Startér *** HELLA VALUEFIT ***4kW 104
		<b>F4AE0681E</b> <b>8EA 738 030-001</b> Startér4kW 114
		<b>F4AE0681E</b> <b>8EL 012 584-021</b> generátor *** HELLA VALUEFIT ***70A 10
		<b>F4AE0681E</b> <b>8EL 012 584-471</b> generátor *** HELLA VALUEFIT ***90A 12
		<b>F4AE0681E</b> <b>8EL 738 063-001</b> generátor70A 20
		<b>F4AE0681E</b> <b>8EL 738 195-001</b> generátor90A 20
		<b>8FK 351 135-491</b> Kompresor, klimatizace BEHR HELLA SERVICE *** PREMIUM LINE *** 64
		<b>8FK 351 135-991</b> Kompresor, klimatizace BEHR HELLA SERVICE 65
		<b>8MK 376 714-231</b> Chladič, chlazení motoru BEHR HELLA SERVICE *** PREMIUM LINE *** 41
		<b>8ML 376 715-241</b> chladič turba BEHR HELLA SERVICE *** PREMIUM LINE *** 90
		<b>8ML 376 758-141</b> chladič turba BEHR HELLA SERVICE *** PREMIUM LINE *** 95
		<b>F4AE0681E</b> <b>8MP 376 808-524</b> Vodní čerpadlo BEHR HELLA SERVICE 22
		<b>8MV 376 731-241</b> Spojka, větrák chladiče BEHR HELLA SERVICE *** PREMIUM LINE *** 31
		<b>8MV 376 733-191</b> Odvetravani, chlazení motoru BEHR HELLA SERVICE *** PREMIUM LINE *** 24
		<b>8MV 376 757-141</b> Větrák, chlazení motoru BEHR HELLA SERVICE *** PREMIUM LINE *** 36
		<b>9XW 184 107-261</b> List stěrače 9



## IVECO - EuroCargo I-III 01/91 → 09/15

140 E 18 K tector, 140 E 18 DK tector 134 kW 09/06 → 09/15		<b>6PP 013 400-011</b> Snímač, teplota nasávaného vzduchu	86, 87
		<b>6PP 013 400-011</b> Senzor tlaku sacího potrubí	86, 87
	⚙️ F4AE3481A	<b>8EL 012 584-021</b> generátor *** HELLA VALUEFIT ***70A	10
	⚙️ F4AE3481A	<b>8EL 012 584-471</b> generátor *** HELLA VALUEFIT ***90A	12
	⚙️ F4AE3481A	<b>8EL 738 063-001</b> generátor70A	20
	⚙️ F4AE3481A	<b>8EL 738 195-001</b> generátor90A	20
		<b>8FK 351 135-491</b> Kompresor, klimatizace BEHR HELLA SERVICE *** PREMIUM LINE ***	64
		<b>8FK 351 135-991</b> Kompresor, klimatizace BEHR HELLA SERVICE	65
		<b>8MK 376 714-231</b> Chladič, chlazení motoru BEHR HELLA SERVICE *** PREMIUM LINE ***	41
		<b>8MK 376 751-251</b> Chladič, chlazení motoru BEHR HELLA SERVICE *** PREMIUM LINE ***	51
		<b>8MK 376 758-001</b> Chladič, chlazení motoru BEHR HELLA SERVICE *** PREMIUM LINE ***	51
		<b>8MK 376 758-011</b> Chladič, chlazení motoru BEHR HELLA SERVICE *** PREMIUM LINE ***	52
		<b>8ML 376 714-261</b> chladič turba BEHR HELLA SERVICE *** PREMIUM LINE ***	89
		<b>8ML 376 715-241</b> chladič turba BEHR HELLA SERVICE *** PREMIUM LINE ***	90
		<b>8ML 376 758-131</b> chladič turba BEHR HELLA SERVICE *** PREMIUM LINE ***	94
	⚙️ F4AE3481A	<b>8MP 376 808-524</b> Vodní čerpadlo BEHR HELLA SERVICE	22
		<b>8MV 376 731-241</b> Spojka, větrák chladiče BEHR HELLA SERVICE *** PREMIUM LINE ***	31
	<b>8MV 376 733-191</b> Odvetravani, chlazení motoru BEHR HELLA SERVICE *** PREMIUM LINE ***	24	
	<b>8MV 376 757-141</b> Větrák, chlazení motoru BEHR HELLA SERVICE *** PREMIUM LINE ***	36	
	<b>9XW 184 107-261</b> List stěrače	9	
140 E 18 tector, 140 E 18 P tector, 140 E 18 D FP tector 134 kW 09/06 → 09/15		<b>6PP 013 400-011</b> Snímač, teplota nasávaného vzduchu	86, 87
		<b>6PP 013 400-011</b> Senzor tlaku sacího potrubí	86, 87
	⚙️ F4AE3481A	<b>8EL 012 584-021</b> generátor *** HELLA VALUEFIT ***70A	10
	⚙️ F4AE3481A	<b>8EL 012 584-471</b> generátor *** HELLA VALUEFIT ***90A	12
	⚙️ F4AE3481A	<b>8EL 738 063-001</b> generátor70A	20

**IVECO - EuroCargo I-III** **01/91 → 09/15**

140 E 18 tector, 140 E 18 P tector, 140 E 18 D FP tector	134 kW	09/06 → 09/15	⊗: F4AE3481A	8EL 738 195-001 generátor90A	20
				8FC 351 307-601 Kondenzátor, klimatizace BEHR HELLA SERVICE *** PREMIUM LINE ***	67
				8FK 351 135-491 Kompresor, klimatizace BEHR HELLA SERVICE *** PREMIUM LINE ***	64
				8FK 351 135-991 Kompresor, klimatizace BEHR HELLA SERVICE	65
				8MK 376 758-001 Chladič, chlazení motoru BEHR HELLA SERVICE *** PREMIUM LINE ***	51
				8MK 376 758-011 Chladič, chlazení motoru BEHR HELLA SERVICE *** PREMIUM LINE ***	52
				8ML 376 758-131 chladič turba BEHR HELLA SERVICE *** PREMIUM LINE ***	94
				8ML 376 758-141 chladič turba BEHR HELLA SERVICE *** PREMIUM LINE ***	95
			⊗: F4AE3481A	8MP 376 808-524 Vodní čerpadlo BEHR HELLA SERVICE	22
				8MV 376 731-241 Spojka, větrák chladiče BEHR HELLA SERVICE *** PREMIUM LINE ***	31
				8MV 376 733-191 Odvetravani, chlazení motoru BEHR HELLA SERVICE *** PREMIUM LINE ***	24
				8MV 376 757-141 Větrák, chlazení motoru BEHR HELLA SERVICE *** PREMIUM LINE ***	36
				8MV 376 757-631 Spojka, větrák chladiče BEHR HELLA SERVICE *** PREMIUM LINE ***	32
				9XW 184 107-261 List stěrače	9
			140 E 18 W tector	134 kW	09/00 → 09/15
	2VP 008 204-181 Zadní světlo	81			
	6PP 013 400-011 Snímač, teplota nasávaného vzduchu	86, 87			
	6PP 013 400-011 Senzor tlaku sacího potrubí	86, 87			
⊗: F4AE0681E	8EA 012 081-021 Startér4kW	101			
⊗: F4AE0681E	8EA 012 586-521 Startér *** HELLA VALUEFIT ***4kW	104			
⊗: F4AE0681E	8EA 738 030-001 Startér4kW	114			
⊗: F4AE0681E	8EL 012 584-021 generátor *** HELLA VALUEFIT ***70A	10			
⊗: F4AE0681E	8EL 012 584-471 generátor *** HELLA VALUEFIT ***90A	12			
⊗: F4AE0681E	8EL 738 063-001 generátor70A	20			
⊗: F4AE0681E	8EL 738 195-001 generátor90A	20			
	8FC 351 302-181 Kondenzátor, klimatizace BEHR HELLA SERVICE	66			

    13			  412			
IVECO - EuroCargo I-III			01/91 → 09/15			
140 E 18 W tector	134 kW	09/00 → 09/15		<b>8MK 376 758-001</b> Chladič, chlazení motoru BEHR HELLA SERVICE *** PREMIUM LINE ***	51	
				<b>8MK 376 758-011</b> Chladič, chlazení motoru BEHR HELLA SERVICE *** PREMIUM LINE ***	52	
			 <b>F4AE0681E</b>	<b>8MP 376 808-524</b> Vodní čerpadlo BEHR HELLA SERVICE	22	
				<b>8MV 376 731-241</b> Spojka, větrák chladiče BEHR HELLA SERVICE *** PREMIUM LINE ***	31	
				<b>8MV 376 757-141</b> Větrák, chlazení motoru BEHR HELLA SERVICE *** PREMIUM LINE ***	36	
				<b>9EL 152 889-001</b> Čočka, zadní světlo	72	
				<b>9XW 184 107-261</b> List stěrače	9	
			140 E 21 K	154 kW	05/05 → 09/15	
	<b>6PP 013 400-011</b> Senzor tlaku sacího potrubí	86, 87				
 <b>F4AE0681D</b>	<b>8EA 012 081-021</b> Startér4kW	101				
 <b>F4AE0681D</b>	<b>8EA 012 586-521</b> Startér *** HELLA VALUEFIT ***4kW	104				
 <b>F4AE0681D</b>	<b>8EA 738 030-001</b> Startér4kW	114				
 <b>F4AE0681D</b>	<b>8EL 012 584-021</b> generátor *** HELLA VALUEFIT ***70A	10				
 <b>F4AE0681D</b>	<b>8EL 012 584-471</b> generátor *** HELLA VALUEFIT ***90A	12				
 <b>F4AE0681D</b>	<b>8EL 738 063-001</b> generátor70A	20				
 <b>F4AE0681D</b>	<b>8EL 738 195-001</b> generátor90A	20				
	<b>8MK 376 714-231</b> Chladič, chlazení motoru BEHR HELLA SERVICE *** PREMIUM LINE ***	41				
	<b>8ML 376 714-261</b> chladič turba BEHR HELLA SERVICE *** PREMIUM LINE ***	89				
	<b>8ML 376 715-241</b> chladič turba BEHR HELLA SERVICE *** PREMIUM LINE ***	90				
	<b>8ML 376 758-131</b> chladič turba BEHR HELLA SERVICE *** PREMIUM LINE ***	94				
 <b>F4AE0681D</b>	<b>8MP 376 808-524</b> Vodní čerpadlo BEHR HELLA SERVICE	22				
	<b>8MV 376 731-241</b> Spojka, větrák chladiče BEHR HELLA SERVICE *** PREMIUM LINE ***	31				
	<b>8MV 376 733-191</b> Odvetřování, chlazení motoru BEHR HELLA SERVICE *** PREMIUM LINE ***	24				
	<b>8MV 376 757-141</b> Větrák, chlazení motoru BEHR HELLA SERVICE *** PREMIUM LINE ***	36				
	<b>9XW 184 107-261</b> List stěrače	9				

IVECO - EuroCargo I-III		01/91 → 09/15
140 E 21 tector, 140 E 21 P, 140 E 21 FP	154 kW	03/05 → 09/15
		<b>6PP 013 400-011</b> Snímač, teplota nasávaného vzduchu 86, 87 <b>6PP 013 400-011</b> Senzor tlaku sacího potrubí 86, 87 <b>05/05 →; F4AE0681D</b> <b>8EA 012 081-021</b> Startér4kW 101 <b>05/05 →; F4AE0681D</b> <b>8EA 012 586-521</b> Startér *** HELLA VALUEFIT ***4kW 104 <b>05/05 →; F4AE0681D</b> <b>8EA 738 030-001</b> Startér4kW 114 <b>05/05 →; F4AE0681D</b> <b>8EL 012 584-021</b> generátor *** HELLA VALUEFIT ***70A 10 <b>05/05 →; F4AE0681D</b> <b>8EL 012 584-471</b> generátor *** HELLA VALUEFIT ***90A 12 <b>05/05 →; F4AE0681D</b> <b>8EL 738 063-001</b> generátor70A 20 <b>05/05 →; F4AE0681D</b> <b>8EL 738 195-001</b> generátor90A 20 <b>8FK 351 135-491</b> Kompresor, klimatizace BEHR HELLA SERVICE *** PREMIUM LINE *** 64 <b>8FK 351 135-991</b> Kompresor, klimatizace BEHR HELLA SERVICE 65 <b>8MK 376 714-231</b> Chladič, chlazení motoru BEHR HELLA SERVICE *** PREMIUM LINE *** 41 <b>8MK 376 751-251</b> Chladič, chlazení motoru BEHR HELLA SERVICE *** PREMIUM LINE *** 51 <b>8MK 376 758-011</b> Chladič, chlazení motoru BEHR HELLA SERVICE *** PREMIUM LINE *** 52 <b>8ML 376 714-261</b> chladič turba BEHR HELLA SERVICE *** PREMIUM LINE *** 89 <b>8ML 376 715-241</b> chladič turba BEHR HELLA SERVICE *** PREMIUM LINE *** 90 <b>8ML 376 758-131</b> chladič turba BEHR HELLA SERVICE *** PREMIUM LINE *** 94 <b>F4AE0681D</b> <b>8MP 376 808-524</b> Vodní čerpadlo BEHR HELLA SERVICE 22 <b>8MV 376 731-241</b> Spojka, větrák chladiče BEHR HELLA SERVICE *** PREMIUM LINE *** 31 <b>8MV 376 733-191</b> Odvetravani, chlazení motoru BEHR HELLA SERVICE *** PREMIUM LINE *** 24 <b>8MV 376 757-141</b> Větrák, chlazení motoru BEHR HELLA SERVICE *** PREMIUM LINE *** 36 <b>9XW 184 107-261</b> List stěrače 9
140 E 22 K tector	160 kW	09/06 → 09/15
		<b>6PP 013 400-011</b> Snímač, teplota nasávaného vzduchu 86, 87 <b>6PP 013 400-011</b> Senzor tlaku sacího potrubí 86, 87 <b>F4AE3681B</b> <b>8EL 012 584-021</b> generátor *** HELLA VALUEFIT ***70A 10 <b>F4AE3681B</b> <b>8EL 012 584-471</b> generátor *** HELLA VALUEFIT ***90A 12



IVECO - EuroCargo I-III		01/91 → 09/15																																																						
140 E 22 K tector	160 kW	09/06 → 09/15																																																						
		<table border="1"> <tr> <td> F4AE3681B</td> <td>8EL 738 063-001 generátor70A</td> <td>20</td> </tr> <tr> <td> F4AE3681B</td> <td>8EL 738 195-001 generátor90A</td> <td>20</td> </tr> <tr> <td></td> <td>8FK 351 135-491 Kompresor, klimatizace BEHR HELLA SERVICE *** PREMIUM LINE ***</td> <td>64</td> </tr> <tr> <td></td> <td>8FK 351 135-991 Kompresor, klimatizace BEHR HELLA SERVICE</td> <td>65</td> </tr> <tr> <td></td> <td>8MK 376 714-231 Chladič, chlazení motoru BEHR HELLA SERVICE *** PREMIUM LINE ***</td> <td>41</td> </tr> <tr> <td></td> <td>8MK 376 751-251 Chladič, chlazení motoru BEHR HELLA SERVICE *** PREMIUM LINE ***</td> <td>51</td> </tr> <tr> <td></td> <td>8MK 376 906-261 Chladič, chlazení motoru BEHR HELLA SERVICE *** PREMIUM LINE ***</td> <td>55</td> </tr> <tr> <td></td> <td>8ML 376 714-261 chladič turba BEHR HELLA SERVICE *** PREMIUM LINE ***</td> <td>89</td> </tr> <tr> <td></td> <td>8ML 376 715-241 chladič turba BEHR HELLA SERVICE *** PREMIUM LINE ***</td> <td>90</td> </tr> <tr> <td></td> <td>8ML 376 758-131 chladič turba BEHR HELLA SERVICE *** PREMIUM LINE ***</td> <td>94</td> </tr> <tr> <td> F4AE3681B</td> <td>8MP 376 808-524 Vodní čerpadlo BEHR HELLA SERVICE</td> <td>22</td> </tr> <tr> <td></td> <td>8MV 376 731-241 Spojka, větrák chladiče BEHR HELLA SERVICE *** PREMIUM LINE ***</td> <td>31</td> </tr> <tr> <td></td> <td>8MV 376 733-191 Odvetravani, chlazení motoru BEHR HELLA SERVICE *** PREMIUM LINE ***</td> <td>24</td> </tr> <tr> <td></td> <td>8MV 376 757-141 Větrák, chlazení motoru BEHR HELLA SERVICE *** PREMIUM LINE ***</td> <td>36</td> </tr> <tr> <td></td> <td>8MV 376 791-281 Větrák, chlazení motoru BEHR HELLA SERVICE *** PREMIUM LINE ***</td> <td>36</td> </tr> <tr> <td></td> <td>8MV 376 791-291 Odvetravani, chlazení motoru BEHR HELLA SERVICE *** PREMIUM LINE ***</td> <td>25</td> </tr> <tr> <td></td> <td>8MV 376 791-301 Spojka, větrák chladiče BEHR HELLA SERVICE *** PREMIUM LINE ***</td> <td>32</td> </tr> <tr> <td></td> <td>9XW 184 107-261 List stěrače</td> <td>9</td> </tr> </table>	F4AE3681B	8EL 738 063-001 generátor70A	20	F4AE3681B	8EL 738 195-001 generátor90A	20		8FK 351 135-491 Kompresor, klimatizace BEHR HELLA SERVICE *** PREMIUM LINE ***	64		8FK 351 135-991 Kompresor, klimatizace BEHR HELLA SERVICE	65		8MK 376 714-231 Chladič, chlazení motoru BEHR HELLA SERVICE *** PREMIUM LINE ***	41		8MK 376 751-251 Chladič, chlazení motoru BEHR HELLA SERVICE *** PREMIUM LINE ***	51		8MK 376 906-261 Chladič, chlazení motoru BEHR HELLA SERVICE *** PREMIUM LINE ***	55		8ML 376 714-261 chladič turba BEHR HELLA SERVICE *** PREMIUM LINE ***	89		8ML 376 715-241 chladič turba BEHR HELLA SERVICE *** PREMIUM LINE ***	90		8ML 376 758-131 chladič turba BEHR HELLA SERVICE *** PREMIUM LINE ***	94	F4AE3681B	8MP 376 808-524 Vodní čerpadlo BEHR HELLA SERVICE	22		8MV 376 731-241 Spojka, větrák chladiče BEHR HELLA SERVICE *** PREMIUM LINE ***	31		8MV 376 733-191 Odvetravani, chlazení motoru BEHR HELLA SERVICE *** PREMIUM LINE ***	24		8MV 376 757-141 Větrák, chlazení motoru BEHR HELLA SERVICE *** PREMIUM LINE ***	36		8MV 376 791-281 Větrák, chlazení motoru BEHR HELLA SERVICE *** PREMIUM LINE ***	36		8MV 376 791-291 Odvetravani, chlazení motoru BEHR HELLA SERVICE *** PREMIUM LINE ***	25		8MV 376 791-301 Spojka, větrák chladiče BEHR HELLA SERVICE *** PREMIUM LINE ***	32		9XW 184 107-261 List stěrače	9
F4AE3681B	8EL 738 063-001 generátor70A	20																																																						
F4AE3681B	8EL 738 195-001 generátor90A	20																																																						
	8FK 351 135-491 Kompresor, klimatizace BEHR HELLA SERVICE *** PREMIUM LINE ***	64																																																						
	8FK 351 135-991 Kompresor, klimatizace BEHR HELLA SERVICE	65																																																						
	8MK 376 714-231 Chladič, chlazení motoru BEHR HELLA SERVICE *** PREMIUM LINE ***	41																																																						
	8MK 376 751-251 Chladič, chlazení motoru BEHR HELLA SERVICE *** PREMIUM LINE ***	51																																																						
	8MK 376 906-261 Chladič, chlazení motoru BEHR HELLA SERVICE *** PREMIUM LINE ***	55																																																						
	8ML 376 714-261 chladič turba BEHR HELLA SERVICE *** PREMIUM LINE ***	89																																																						
	8ML 376 715-241 chladič turba BEHR HELLA SERVICE *** PREMIUM LINE ***	90																																																						
	8ML 376 758-131 chladič turba BEHR HELLA SERVICE *** PREMIUM LINE ***	94																																																						
F4AE3681B	8MP 376 808-524 Vodní čerpadlo BEHR HELLA SERVICE	22																																																						
	8MV 376 731-241 Spojka, větrák chladiče BEHR HELLA SERVICE *** PREMIUM LINE ***	31																																																						
	8MV 376 733-191 Odvetravani, chlazení motoru BEHR HELLA SERVICE *** PREMIUM LINE ***	24																																																						
	8MV 376 757-141 Větrák, chlazení motoru BEHR HELLA SERVICE *** PREMIUM LINE ***	36																																																						
	8MV 376 791-281 Větrák, chlazení motoru BEHR HELLA SERVICE *** PREMIUM LINE ***	36																																																						
	8MV 376 791-291 Odvetravani, chlazení motoru BEHR HELLA SERVICE *** PREMIUM LINE ***	25																																																						
	8MV 376 791-301 Spojka, větrák chladiče BEHR HELLA SERVICE *** PREMIUM LINE ***	32																																																						
	9XW 184 107-261 List stěrače	9																																																						
140 E 22 tector, 140 E 22 P tector, 140 E 22 D FP tector	160 kW	09/06 → 09/15																																																						
		<table border="1"> <tr> <td></td> <td>6PP 013 400-011 Snímač, teplota nasávaného vzduchu</td> <td>86, 87</td> </tr> <tr> <td></td> <td>6PP 013 400-011 Senzor tlaku sacího potrubí</td> <td>86, 87</td> </tr> <tr> <td> F4AE3681B</td> <td>8EL 012 584-021 generátor *** HELLA VALUEFIT ***70A</td> <td>10</td> </tr> <tr> <td> F4AE3681B</td> <td>8EL 012 584-471 generátor *** HELLA VALUEFIT ***90A</td> <td>12</td> </tr> <tr> <td> F4AE3681B</td> <td>8EL 738 063-001 generátor70A</td> <td>20</td> </tr> </table>		6PP 013 400-011 Snímač, teplota nasávaného vzduchu	86, 87		6PP 013 400-011 Senzor tlaku sacího potrubí	86, 87	F4AE3681B	8EL 012 584-021 generátor *** HELLA VALUEFIT ***70A	10	F4AE3681B	8EL 012 584-471 generátor *** HELLA VALUEFIT ***90A	12	F4AE3681B	8EL 738 063-001 generátor70A	20																																							
	6PP 013 400-011 Snímač, teplota nasávaného vzduchu	86, 87																																																						
	6PP 013 400-011 Senzor tlaku sacího potrubí	86, 87																																																						
F4AE3681B	8EL 012 584-021 generátor *** HELLA VALUEFIT ***70A	10																																																						
F4AE3681B	8EL 012 584-471 generátor *** HELLA VALUEFIT ***90A	12																																																						
F4AE3681B	8EL 738 063-001 generátor70A	20																																																						







IVECO - EuroCargo I-III		01/91 → 09/15
140 E 22 tector, 140 E 22 P tector, 140 E 22 D FP tector	160 kW	09/06 → 09/15
		8EL 738 195-001 generátor90A 20
		8FK 351 135-491 Kompresor, klimatizace BEHR HELLA SERVICE *** PREMIUM LINE *** 64
		8FK 351 135-991 Kompresor, klimatizace BEHR HELLA SERVICE 65
		8MK 376 714-231 Chladič, chlazení motoru BEHR HELLA SERVICE *** PREMIUM LINE *** 41
		8MK 376 751-251 Chladič, chlazení motoru BEHR HELLA SERVICE *** PREMIUM LINE *** 51
		8MK 376 758-011 Chladič, chlazení motoru BEHR HELLA SERVICE *** PREMIUM LINE *** 52
		8MK 376 906-261 Chladič, chlazení motoru BEHR HELLA SERVICE *** PREMIUM LINE *** 55
		8ML 376 714-261 chladič turba BEHR HELLA SERVICE *** PREMIUM LINE *** 89
		8ML 376 715-241 chladič turba BEHR HELLA SERVICE *** PREMIUM LINE *** 90
		8ML 376 758-131 chladič turba BEHR HELLA SERVICE *** PREMIUM LINE *** 94
		8MP 376 808-524 Vodní čerpadlo BEHR HELLA SERVICE 22
		8MV 376 731-241 Spojka, větrák chladiče BEHR HELLA SERVICE *** PREMIUM LINE *** 31
		8MV 376 733-191 Odvetravani, chlazení motoru BEHR HELLA SERVICE *** PREMIUM LINE *** 24
		8MV 376 757-141 Větrák, chlazení motoru BEHR HELLA SERVICE *** PREMIUM LINE *** 36
		8MV 376 791-281 Větrák, chlazení motoru BEHR HELLA SERVICE *** PREMIUM LINE *** 36
		8MV 376 791-291 Odvetravani, chlazení motoru BEHR HELLA SERVICE *** PREMIUM LINE *** 25
		8MV 376 791-301 Spojka, větrák chladiče BEHR HELLA SERVICE *** PREMIUM LINE *** 32
		9XW 184 107-261 List stěrače 9
140 E 24 K tector	176 kW	09/00 → 09/15
		2VD 008 204-191 Zadní světlo 80
		2VP 008 204-181 Zadní světlo 81
		6PP 013 400-011 Snímač, teplota nasávaného vzduchu 86, 87
		6PP 013 400-011 Senzor tlaku sacího potrubí 86, 87

IVECO - EuroCargo I-III		01/91→09/15																																																																																																																																																																																																																																													
140 E 24 K tector	176 kW	09/00→09/15																																																																																																																																																																																																																																													
		<table border="1"> <tr> <td>F4AE0681B</td> <td>8EA 012 081-021</td> <td>101</td> </tr> <tr> <td></td> <td>Startér4kW</td> <td></td> </tr> <tr> <td>F4AE0681B</td> <td>8EA 012 586-521 Startér ***</td> <td>104</td> </tr> <tr> <td></td> <td>HELLA VALUEFIT ***4kW</td> <td></td> </tr> <tr> <td>F4AE0681B</td> <td>8EA 738 030-001</td> <td>114</td> </tr> <tr> <td></td> <td>Startér4kW</td> <td></td> </tr> <tr> <td>F4AE0681B</td> <td>8EL 012 584-021 generátor</td> <td>10</td> </tr> <tr> <td></td> <td>*** HELLA VALUEFIT ***70A</td> <td></td> </tr> <tr> <td>F4AE0681B</td> <td>8EL 012 584-471 generátor</td> <td>12</td> </tr> <tr> <td></td> <td>*** HELLA VALUEFIT ***90A</td> <td></td> </tr> <tr> <td>F4AE0681B</td> <td>8EL 738 063-001</td> <td>20</td> </tr> <tr> <td></td> <td>generátor70A</td> <td></td> </tr> <tr> <td>F4AE0681B</td> <td>8EL 738 195-001</td> <td>20</td> </tr> <tr> <td></td> <td>generátor90A</td> <td></td> </tr> <tr> <td></td> <td>8FC 351 307-601</td> <td>67</td> </tr> <tr> <td></td> <td>Kondenzátor, klimatizace</td> <td></td> </tr> <tr> <td></td> <td>BEHR HELLA SERVICE ***</td> <td></td> </tr> <tr> <td></td> <td>PREMIUM LINE ***</td> <td></td> </tr> <tr> <td></td> <td>8FK 351 135-491</td> <td>64</td> </tr> <tr> <td></td> <td>Kompresor, klimatizace</td> <td></td> </tr> <tr> <td></td> <td>BEHR HELLA SERVICE ***</td> <td></td> </tr> <tr> <td></td> <td>PREMIUM LINE ***</td> <td></td> </tr> <tr> <td></td> <td>8FK 351 135-991</td> <td>65</td> </tr> <tr> <td></td> <td>Kompresor, klimatizace</td> <td></td> </tr> <tr> <td></td> <td>BEHR HELLA SERVICE</td> <td></td> </tr> <tr> <td></td> <td>8MK 376 758-001 Chladič,</td> <td>51</td> </tr> <tr> <td></td> <td>chlazení motoru BEHR</td> <td></td> </tr> <tr> <td></td> <td>HELLA SERVICE ***</td> <td></td> </tr> <tr> <td></td> <td>PREMIUM LINE ***</td> <td></td> </tr> <tr> <td></td> <td>8ML 376 758-131 chladič</td> <td>94</td> </tr> <tr> <td></td> <td>turba BEHR HELLA</td> <td></td> </tr> <tr> <td></td> <td>SERVICE *** PREMIUM</td> <td></td> </tr> <tr> <td></td> <td>LINE ***</td> <td></td> </tr> <tr> <td></td> <td>8MV 376 791-281 Větrák,</td> <td>36</td> </tr> <tr> <td></td> <td>chlazení motoru BEHR</td> <td></td> </tr> <tr> <td></td> <td>HELLA SERVICE ***</td> <td></td> </tr> <tr> <td></td> <td>PREMIUM LINE ***</td> <td></td> </tr> <tr> <td></td> <td>8MV 376 791-291</td> <td>25</td> </tr> <tr> <td></td> <td>Odvetravání, chlazení</td> <td></td> </tr> <tr> <td></td> <td>motoru BEHR HELLA</td> <td></td> </tr> <tr> <td></td> <td>SERVICE *** PREMIUM</td> <td></td> </tr> <tr> <td></td> <td>LINE ***</td> <td></td> </tr> <tr> <td></td> <td>8MV 376 791-301 Spojka,</td> <td>32</td> </tr> <tr> <td></td> <td>větrák chladiče BEHR</td> <td></td> </tr> <tr> <td></td> <td>HELLA SERVICE ***</td> <td></td> </tr> <tr> <td></td> <td>PREMIUM LINE ***</td> <td></td> </tr> <tr> <td></td> <td>9EL 152 889-001 Čočka,</td> <td>72</td> </tr> <tr> <td></td> <td>zadní světlo</td> <td></td> </tr> <tr> <td></td> <td>9XW 184 107-261 List</td> <td>9</td> </tr> <tr> <td></td> <td>stěrače</td> <td></td> </tr> <tr> <td>140 E 24 tector, 14 E 24 P tector,</td> <td>176 kW</td> <td>09/00→09/15</td> </tr> <tr> <td>140 E 24 FP tector</td> <td></td> <td></td> </tr> <tr> <td></td> <td></td> <td> <table border="1"> <tr> <td></td> <td>2VD 008 204-191 Zadní</td> <td>80</td> </tr> <tr> <td></td> <td>světlo</td> <td></td> </tr> <tr> <td></td> <td>2VP 008 204-181 Zadní</td> <td>81</td> </tr> <tr> <td></td> <td>světlo</td> <td></td> </tr> <tr> <td></td> <td>6PP 013 400-011 Snímač,</td> <td>86, 87</td> </tr> <tr> <td></td> <td>teplota nasávaného vzduchu</td> <td></td> </tr> <tr> <td></td> <td>6PP 013 400-011 Senzor</td> <td>86, 87</td> </tr> <tr> <td></td> <td>tlaku sacího potrubí</td> <td></td> </tr> <tr> <td>F4AE0681B</td> <td>8EA 012 081-021</td> <td>101</td> </tr> <tr> <td></td> <td>Startér4kW</td> <td></td> </tr> <tr> <td>F4AE0681B</td> <td>8EA 012 586-521 Startér ***</td> <td>104</td> </tr> <tr> <td></td> <td>HELLA VALUEFIT ***4kW</td> <td></td> </tr> <tr> <td>F4AE0681B</td> <td>8EA 738 030-001</td> <td>114</td> </tr> <tr> <td></td> <td>Startér4kW</td> <td></td> </tr> <tr> <td>F4AE0681B</td> <td>8EL 012 584-021 generátor</td> <td>10</td> </tr> <tr> <td></td> <td>*** HELLA VALUEFIT ***70A</td> <td></td> </tr> <tr> <td>F4AE0681B</td> <td>8EL 012 584-471 generátor</td> <td>12</td> </tr> <tr> <td></td> <td>*** HELLA VALUEFIT ***90A</td> <td></td> </tr> <tr> <td>F4AE0681B</td> <td>8EL 738 063-001</td> <td>20</td> </tr> <tr> <td></td> <td>generátor70A</td> <td></td> </tr> <tr> <td>F4AE0681B</td> <td>8EL 738 195-001</td> <td>20</td> </tr> <tr> <td></td> <td>generátor90A</td> <td></td> </tr> <tr> <td></td> <td>8FC 351 307-601</td> <td>67</td> </tr> <tr> <td></td> <td>Kondenzátor, klimatizace</td> <td></td> </tr> <tr> <td></td> <td>BEHR HELLA SERVICE ***</td> <td></td> </tr> <tr> <td></td> <td>PREMIUM LINE ***</td> <td></td> </tr> </table> </td> </tr> </table>	F4AE0681B	8EA 012 081-021	101		Startér4kW		F4AE0681B	8EA 012 586-521 Startér ***	104		HELLA VALUEFIT ***4kW		F4AE0681B	8EA 738 030-001	114		Startér4kW		F4AE0681B	8EL 012 584-021 generátor	10		*** HELLA VALUEFIT ***70A		F4AE0681B	8EL 012 584-471 generátor	12		*** HELLA VALUEFIT ***90A		F4AE0681B	8EL 738 063-001	20		generátor70A		F4AE0681B	8EL 738 195-001	20		generátor90A			8FC 351 307-601	67		Kondenzátor, klimatizace			BEHR HELLA SERVICE ***			PREMIUM LINE ***			8FK 351 135-491	64		Kompresor, klimatizace			BEHR HELLA SERVICE ***			PREMIUM LINE ***			8FK 351 135-991	65		Kompresor, klimatizace			BEHR HELLA SERVICE			8MK 376 758-001 Chladič,	51		chlazení motoru BEHR			HELLA SERVICE ***			PREMIUM LINE ***			8ML 376 758-131 chladič	94		turba BEHR HELLA			SERVICE *** PREMIUM			LINE ***			8MV 376 791-281 Větrák,	36		chlazení motoru BEHR			HELLA SERVICE ***			PREMIUM LINE ***			8MV 376 791-291	25		Odvetravání, chlazení			motoru BEHR HELLA			SERVICE *** PREMIUM			LINE ***			8MV 376 791-301 Spojka,	32		větrák chladiče BEHR			HELLA SERVICE ***			PREMIUM LINE ***			9EL 152 889-001 Čočka,	72		zadní světlo			9XW 184 107-261 List	9		stěrače		140 E 24 tector, 14 E 24 P tector,	176 kW	09/00→09/15	140 E 24 FP tector					<table border="1"> <tr> <td></td> <td>2VD 008 204-191 Zadní</td> <td>80</td> </tr> <tr> <td></td> <td>světlo</td> <td></td> </tr> <tr> <td></td> <td>2VP 008 204-181 Zadní</td> <td>81</td> </tr> <tr> <td></td> <td>světlo</td> <td></td> </tr> <tr> <td></td> <td>6PP 013 400-011 Snímač,</td> <td>86, 87</td> </tr> <tr> <td></td> <td>teplota nasávaného vzduchu</td> <td></td> </tr> <tr> <td></td> <td>6PP 013 400-011 Senzor</td> <td>86, 87</td> </tr> <tr> <td></td> <td>tlaku sacího potrubí</td> <td></td> </tr> <tr> <td>F4AE0681B</td> <td>8EA 012 081-021</td> <td>101</td> </tr> <tr> <td></td> <td>Startér4kW</td> <td></td> </tr> <tr> <td>F4AE0681B</td> <td>8EA 012 586-521 Startér ***</td> <td>104</td> </tr> <tr> <td></td> <td>HELLA VALUEFIT ***4kW</td> <td></td> </tr> <tr> <td>F4AE0681B</td> <td>8EA 738 030-001</td> <td>114</td> </tr> <tr> <td></td> <td>Startér4kW</td> <td></td> </tr> <tr> <td>F4AE0681B</td> <td>8EL 012 584-021 generátor</td> <td>10</td> </tr> <tr> <td></td> <td>*** HELLA VALUEFIT ***70A</td> <td></td> </tr> <tr> <td>F4AE0681B</td> <td>8EL 012 584-471 generátor</td> <td>12</td> </tr> <tr> <td></td> <td>*** HELLA VALUEFIT ***90A</td> <td></td> </tr> <tr> <td>F4AE0681B</td> <td>8EL 738 063-001</td> <td>20</td> </tr> <tr> <td></td> <td>generátor70A</td> <td></td> </tr> <tr> <td>F4AE0681B</td> <td>8EL 738 195-001</td> <td>20</td> </tr> <tr> <td></td> <td>generátor90A</td> <td></td> </tr> <tr> <td></td> <td>8FC 351 307-601</td> <td>67</td> </tr> <tr> <td></td> <td>Kondenzátor, klimatizace</td> <td></td> </tr> <tr> <td></td> <td>BEHR HELLA SERVICE ***</td> <td></td> </tr> <tr> <td></td> <td>PREMIUM LINE ***</td> <td></td> </tr> </table>		2VD 008 204-191 Zadní	80		světlo			2VP 008 204-181 Zadní	81		světlo			6PP 013 400-011 Snímač,	86, 87		teplota nasávaného vzduchu			6PP 013 400-011 Senzor	86, 87		tlaku sacího potrubí		F4AE0681B	8EA 012 081-021	101		Startér4kW		F4AE0681B	8EA 012 586-521 Startér ***	104		HELLA VALUEFIT ***4kW		F4AE0681B	8EA 738 030-001	114		Startér4kW		F4AE0681B	8EL 012 584-021 generátor	10		*** HELLA VALUEFIT ***70A		F4AE0681B	8EL 012 584-471 generátor	12		*** HELLA VALUEFIT ***90A		F4AE0681B	8EL 738 063-001	20		generátor70A		F4AE0681B	8EL 738 195-001	20		generátor90A			8FC 351 307-601	67		Kondenzátor, klimatizace			BEHR HELLA SERVICE ***			PREMIUM LINE ***	
F4AE0681B	8EA 012 081-021	101																																																																																																																																																																																																																																													
	Startér4kW																																																																																																																																																																																																																																														
F4AE0681B	8EA 012 586-521 Startér ***	104																																																																																																																																																																																																																																													
	HELLA VALUEFIT ***4kW																																																																																																																																																																																																																																														
F4AE0681B	8EA 738 030-001	114																																																																																																																																																																																																																																													
	Startér4kW																																																																																																																																																																																																																																														
F4AE0681B	8EL 012 584-021 generátor	10																																																																																																																																																																																																																																													
	*** HELLA VALUEFIT ***70A																																																																																																																																																																																																																																														
F4AE0681B	8EL 012 584-471 generátor	12																																																																																																																																																																																																																																													
	*** HELLA VALUEFIT ***90A																																																																																																																																																																																																																																														
F4AE0681B	8EL 738 063-001	20																																																																																																																																																																																																																																													
	generátor70A																																																																																																																																																																																																																																														
F4AE0681B	8EL 738 195-001	20																																																																																																																																																																																																																																													
	generátor90A																																																																																																																																																																																																																																														
	8FC 351 307-601	67																																																																																																																																																																																																																																													
	Kondenzátor, klimatizace																																																																																																																																																																																																																																														
	BEHR HELLA SERVICE ***																																																																																																																																																																																																																																														
	PREMIUM LINE ***																																																																																																																																																																																																																																														
	8FK 351 135-491	64																																																																																																																																																																																																																																													
	Kompresor, klimatizace																																																																																																																																																																																																																																														
	BEHR HELLA SERVICE ***																																																																																																																																																																																																																																														
	PREMIUM LINE ***																																																																																																																																																																																																																																														
	8FK 351 135-991	65																																																																																																																																																																																																																																													
	Kompresor, klimatizace																																																																																																																																																																																																																																														
	BEHR HELLA SERVICE																																																																																																																																																																																																																																														
	8MK 376 758-001 Chladič,	51																																																																																																																																																																																																																																													
	chlazení motoru BEHR																																																																																																																																																																																																																																														
	HELLA SERVICE ***																																																																																																																																																																																																																																														
	PREMIUM LINE ***																																																																																																																																																																																																																																														
	8ML 376 758-131 chladič	94																																																																																																																																																																																																																																													
	turba BEHR HELLA																																																																																																																																																																																																																																														
	SERVICE *** PREMIUM																																																																																																																																																																																																																																														
	LINE ***																																																																																																																																																																																																																																														
	8MV 376 791-281 Větrák,	36																																																																																																																																																																																																																																													
	chlazení motoru BEHR																																																																																																																																																																																																																																														
	HELLA SERVICE ***																																																																																																																																																																																																																																														
	PREMIUM LINE ***																																																																																																																																																																																																																																														
	8MV 376 791-291	25																																																																																																																																																																																																																																													
	Odvetravání, chlazení																																																																																																																																																																																																																																														
	motoru BEHR HELLA																																																																																																																																																																																																																																														
	SERVICE *** PREMIUM																																																																																																																																																																																																																																														
	LINE ***																																																																																																																																																																																																																																														
	8MV 376 791-301 Spojka,	32																																																																																																																																																																																																																																													
	větrák chladiče BEHR																																																																																																																																																																																																																																														
	HELLA SERVICE ***																																																																																																																																																																																																																																														
	PREMIUM LINE ***																																																																																																																																																																																																																																														
	9EL 152 889-001 Čočka,	72																																																																																																																																																																																																																																													
	zadní světlo																																																																																																																																																																																																																																														
	9XW 184 107-261 List	9																																																																																																																																																																																																																																													
	stěrače																																																																																																																																																																																																																																														
140 E 24 tector, 14 E 24 P tector,	176 kW	09/00→09/15																																																																																																																																																																																																																																													
140 E 24 FP tector																																																																																																																																																																																																																																															
		<table border="1"> <tr> <td></td> <td>2VD 008 204-191 Zadní</td> <td>80</td> </tr> <tr> <td></td> <td>světlo</td> <td></td> </tr> <tr> <td></td> <td>2VP 008 204-181 Zadní</td> <td>81</td> </tr> <tr> <td></td> <td>světlo</td> <td></td> </tr> <tr> <td></td> <td>6PP 013 400-011 Snímač,</td> <td>86, 87</td> </tr> <tr> <td></td> <td>teplota nasávaného vzduchu</td> <td></td> </tr> <tr> <td></td> <td>6PP 013 400-011 Senzor</td> <td>86, 87</td> </tr> <tr> <td></td> <td>tlaku sacího potrubí</td> <td></td> </tr> <tr> <td>F4AE0681B</td> <td>8EA 012 081-021</td> <td>101</td> </tr> <tr> <td></td> <td>Startér4kW</td> <td></td> </tr> <tr> <td>F4AE0681B</td> <td>8EA 012 586-521 Startér ***</td> <td>104</td> </tr> <tr> <td></td> <td>HELLA VALUEFIT ***4kW</td> <td></td> </tr> <tr> <td>F4AE0681B</td> <td>8EA 738 030-001</td> <td>114</td> </tr> <tr> <td></td> <td>Startér4kW</td> <td></td> </tr> <tr> <td>F4AE0681B</td> <td>8EL 012 584-021 generátor</td> <td>10</td> </tr> <tr> <td></td> <td>*** HELLA VALUEFIT ***70A</td> <td></td> </tr> <tr> <td>F4AE0681B</td> <td>8EL 012 584-471 generátor</td> <td>12</td> </tr> <tr> <td></td> <td>*** HELLA VALUEFIT ***90A</td> <td></td> </tr> <tr> <td>F4AE0681B</td> <td>8EL 738 063-001</td> <td>20</td> </tr> <tr> <td></td> <td>generátor70A</td> <td></td> </tr> <tr> <td>F4AE0681B</td> <td>8EL 738 195-001</td> <td>20</td> </tr> <tr> <td></td> <td>generátor90A</td> <td></td> </tr> <tr> <td></td> <td>8FC 351 307-601</td> <td>67</td> </tr> <tr> <td></td> <td>Kondenzátor, klimatizace</td> <td></td> </tr> <tr> <td></td> <td>BEHR HELLA SERVICE ***</td> <td></td> </tr> <tr> <td></td> <td>PREMIUM LINE ***</td> <td></td> </tr> </table>		2VD 008 204-191 Zadní	80		světlo			2VP 008 204-181 Zadní	81		světlo			6PP 013 400-011 Snímač,	86, 87		teplota nasávaného vzduchu			6PP 013 400-011 Senzor	86, 87		tlaku sacího potrubí		F4AE0681B	8EA 012 081-021	101		Startér4kW		F4AE0681B	8EA 012 586-521 Startér ***	104		HELLA VALUEFIT ***4kW		F4AE0681B	8EA 738 030-001	114		Startér4kW		F4AE0681B	8EL 012 584-021 generátor	10		*** HELLA VALUEFIT ***70A		F4AE0681B	8EL 012 584-471 generátor	12		*** HELLA VALUEFIT ***90A		F4AE0681B	8EL 738 063-001	20		generátor70A		F4AE0681B	8EL 738 195-001	20		generátor90A			8FC 351 307-601	67		Kondenzátor, klimatizace			BEHR HELLA SERVICE ***			PREMIUM LINE ***																																																																																																																																																																
	2VD 008 204-191 Zadní	80																																																																																																																																																																																																																																													
	světlo																																																																																																																																																																																																																																														
	2VP 008 204-181 Zadní	81																																																																																																																																																																																																																																													
	světlo																																																																																																																																																																																																																																														
	6PP 013 400-011 Snímač,	86, 87																																																																																																																																																																																																																																													
	teplota nasávaného vzduchu																																																																																																																																																																																																																																														
	6PP 013 400-011 Senzor	86, 87																																																																																																																																																																																																																																													
	tlaku sacího potrubí																																																																																																																																																																																																																																														
F4AE0681B	8EA 012 081-021	101																																																																																																																																																																																																																																													
	Startér4kW																																																																																																																																																																																																																																														
F4AE0681B	8EA 012 586-521 Startér ***	104																																																																																																																																																																																																																																													
	HELLA VALUEFIT ***4kW																																																																																																																																																																																																																																														
F4AE0681B	8EA 738 030-001	114																																																																																																																																																																																																																																													
	Startér4kW																																																																																																																																																																																																																																														
F4AE0681B	8EL 012 584-021 generátor	10																																																																																																																																																																																																																																													
	*** HELLA VALUEFIT ***70A																																																																																																																																																																																																																																														
F4AE0681B	8EL 012 584-471 generátor	12																																																																																																																																																																																																																																													
	*** HELLA VALUEFIT ***90A																																																																																																																																																																																																																																														
F4AE0681B	8EL 738 063-001	20																																																																																																																																																																																																																																													
	generátor70A																																																																																																																																																																																																																																														
F4AE0681B	8EL 738 195-001	20																																																																																																																																																																																																																																													
	generátor90A																																																																																																																																																																																																																																														
	8FC 351 307-601	67																																																																																																																																																																																																																																													
	Kondenzátor, klimatizace																																																																																																																																																																																																																																														
	BEHR HELLA SERVICE ***																																																																																																																																																																																																																																														
	PREMIUM LINE ***																																																																																																																																																																																																																																														

IVECO - EuroCargo I-III		01/91 → 09/15	
140 E 24 tector, 14 E 24 P tector, 140 E 24 FP tector	176 kW	09/00 → 09/15	<b>8FK 351 135-491</b> 64 Kompresor, klimatizace BEHR HELLA SERVICE *** PREMIUM LINE ***
			<b>8FK 351 135-991</b> 65 Kompresor, klimatizace BEHR HELLA SERVICE
			<b>8MK 376 721-721</b> Chladič, chlazení motoru BEHR HELLA SERVICE *** PREMIUM LINE *** 46
			<b>8ML 376 758-131</b> chladič turba BEHR HELLA SERVICE *** PREMIUM LINE *** 94
			<b>8MV 376 757-631</b> Spojka, větrák chladiče BEHR HELLA SERVICE *** PREMIUM LINE *** 32
			<b>8MV 376 791-281</b> Větrák, chlazení motoru BEHR HELLA SERVICE *** PREMIUM LINE *** 36
			<b>8MV 376 791-291</b> 25 Odvetravani, chlazení motoru BEHR HELLA SERVICE *** PREMIUM LINE ***
			<b>8MV 376 791-301</b> Spojka, větrák chladiče BEHR HELLA SERVICE *** PREMIUM LINE *** 32
			<b>9EL 152 889-001</b> Čočka, zadní světlo 72
			<b>9XW 184 107-261</b> List stěrače 9
140 E 24 W tector, 140 E 24 WS tector	176 kW	09/00 → 09/15	<b>2VD 008 204-191</b> Zadní světlo 80
			<b>2VP 008 204-181</b> Zadní světlo 81
			<b>6PP 013 400-011</b> Snímač, teplota nasávaného vzduchu 86, 87
			<b>6PP 013 400-011</b> Senzor tlaku sacího potrubí 86, 87
			<b>F4AE0681B</b> <b>8EA 012 081-021</b> 101 Startér4kW
			<b>F4AE0681B</b> <b>8EA 012 586-521</b> Startér *** 104 HELLA VALUEFIT ***4kW
			<b>F4AE0681B</b> <b>8EA 738 030-001</b> 114 Startér4kW
			<b>F4AE0681B</b> <b>8EL 012 584-021</b> generátor 10 *** HELLA VALUEFIT ***70A
			<b>F4AE0681B</b> <b>8EL 012 584-471</b> generátor 12 *** HELLA VALUEFIT ***90A
			<b>F4AE0681B</b> <b>8EL 738 063-001</b> 20 generátor70A
			<b>F4AE0681B</b> <b>8EL 738 195-001</b> 20 generátor90A
			<b>8FC 351 302-181</b> 66 Kondenzátor, klimatizace BEHR HELLA SERVICE
			<b>8FK 351 135-491</b> 64 Kompresor, klimatizace BEHR HELLA SERVICE *** PREMIUM LINE ***
			<b>8FK 351 135-991</b> 65 Kompresor, klimatizace BEHR HELLA SERVICE
			<b>8MK 376 758-001</b> Chladič, chlazení motoru BEHR HELLA SERVICE *** PREMIUM LINE *** 51
		<b>8MV 376 791-281</b> Větrák, chlazení motoru BEHR HELLA SERVICE *** PREMIUM LINE *** 36	

IVECO - EuroCargo I-III		01/91 → 09/15	
140 E 24 W tector, 140 E 24 WS tector	176 kW	09/00 → 09/15	8MV 376 791-291 Odvetravani, chlazení motoru BEHR HELLA SERVICE *** PREMIUM LINE *** 25
			8MV 376 791-301 Spojka, větrák chladiče BEHR HELLA SERVICE *** PREMIUM LINE *** 32
			9EL 152 889-001 Čočka, zadní světlo 72
			9XW 184 107-261 List stěrače 9
140 E 25 K tector, 140 E 25 DK tector	185 kW	09/06 → 09/15	6PP 013 400-011 Snímač, teplota nasávaného vzduchu 86, 87
			6PP 013 400-011 Senzor tlaku sacího potrubí 86, 87
			F4AE3681D 8EL 012 584-021 generátor *** HELLA VALUEFIT ***70A 10
			F4AE3681D 8EL 012 584-471 generátor *** HELLA VALUEFIT ***90A 12
			F4AE3681D 8EL 738 063-001 generátor70A 20
			F4AE3681D 8EL 738 195-001 generátor90A 20
			8FK 351 135-491 Kompresor, klimatizace BEHR HELLA SERVICE *** PREMIUM LINE *** 64
			8FK 351 135-991 Kompresor, klimatizace BEHR HELLA SERVICE 65
			8MK 376 714-231 Chladič, chlazení motoru BEHR HELLA SERVICE *** PREMIUM LINE *** 41
			8MK 376 906-261 Chladič, chlazení motoru BEHR HELLA SERVICE *** PREMIUM LINE *** 55
			8ML 376 715-241 chladič turba BEHR HELLA SERVICE *** PREMIUM LINE *** 90
			8ML 376 758-131 chladič turba BEHR HELLA SERVICE *** PREMIUM LINE *** 94
			F4AE3681D 8MP 376 808-524 Vodní čerpadlo BEHR HELLA SERVICE 22
			8MV 376 791-281 Větrák, chlazení motoru BEHR HELLA SERVICE *** PREMIUM LINE *** 36
			8MV 376 791-291 Odvetravani, chlazení motoru BEHR HELLA SERVICE *** PREMIUM LINE *** 25
			8MV 376 791-301 Spojka, větrák chladiče BEHR HELLA SERVICE *** PREMIUM LINE *** 32
9XW 184 107-261 List stěrače 9			
140 E 25 W tector, 140 E 25 WS tector	185 kW	09/06 → 09/15	6PP 013 400-011 Snímač, teplota nasávaného vzduchu 86, 87
			6PP 013 400-011 Senzor tlaku sacího potrubí 86, 87
180 E 25 K tector	185 kW	09/06 → 09/15	F4AE3681D 8EL 012 584-021 generátor *** HELLA VALUEFIT ***70A 10
			F4AE3681D 8EL 012 584-471 generátor *** HELLA VALUEFIT ***90A 12
			F4AE3681D 8EL 738 063-001 generátor70A 20

			412	01/91 → 09/15
<b>IVECO - EuroCargo I-III</b>				
140 E 25 W tector, 140 E 25 WS tector	185 kW	09/06 → 09/15	☺: F4AE3681D	<b>8EL 738 195-001</b> generátor90A 20
180 E 25 K tector	185 kW	09/06 → 09/15		<b>8FK 351 135-491</b> Kompresor, klimatizace BEHR HELLA SERVICE *** PREMIUM LINE *** 64
				<b>8FK 351 135-991</b> Kompresor, klimatizace BEHR HELLA SERVICE 65
				<b>8MK 376 714-231</b> Chladič, chlazení motoru BEHR HELLA SERVICE *** PREMIUM LINE *** 41
				<b>8MK 376 906-261</b> Chladič, chlazení motoru BEHR HELLA SERVICE *** PREMIUM LINE *** 55
				<b>8ML 376 715-241</b> chladič turba BEHR HELLA SERVICE *** PREMIUM LINE *** 90
				<b>8ML 376 758-131</b> chladič turba BEHR HELLA SERVICE *** PREMIUM LINE *** 94
			☺: F4AE3681D	<b>8MP 376 808-524</b> Vodní čerpadlo BEHR HELLA SERVICE 22
				<b>8MV 376 757-631</b> Spojka, větrák chladiče BEHR HELLA SERVICE *** PREMIUM LINE *** 32
				<b>9XW 184 107-261</b> List stěrače 9
140 E 28 K tector	202 - 205 kW	09/06 → 09/15		<b>6PP 013 400-011</b> Snímač, teplota nasávaného vzduchu 86, 87
				<b>6PP 013 400-011</b> Senzor tlaku sacího potrubí 86, 87
			☺: F4AE0681A	<b>8EA 012 081-021</b> Startér4kW 101
			☺: F4AE0681A	<b>8EA 012 586-521</b> Startér *** HELLA VALUEFIT ***4kW 104
			☺: F4AE0681A	<b>8EA 738 030-001</b> Startér4kW 114
			☺: F4AE0681A / F4AE3681E	<b>8EL 012 584-021</b> generátor *** HELLA VALUEFIT ***70A 10
			☺: F4AE0681A / F4AE3681E	<b>8EL 012 584-471</b> generátor *** HELLA VALUEFIT ***90A 12
			☺: F4AE0681A / F4AE3681E	<b>8EL 738 063-001</b> generátor70A 20
			☺: F4AE0681A / F4AE3681E	<b>8EL 738 195-001</b> generátor90A 20
				<b>8FK 351 135-491</b> Kompresor, klimatizace BEHR HELLA SERVICE *** PREMIUM LINE *** 64
				<b>8FK 351 135-991</b> Kompresor, klimatizace BEHR HELLA SERVICE 65
				<b>8MK 376 714-231</b> Chladič, chlazení motoru BEHR HELLA SERVICE *** PREMIUM LINE *** 41
				<b>8MK 376 758-001</b> Chladič, chlazení motoru BEHR HELLA SERVICE *** PREMIUM LINE *** 51
				<b>8MK 376 906-261</b> Chladič, chlazení motoru BEHR HELLA SERVICE *** PREMIUM LINE *** 55
				<b>8ML 376 715-241</b> chladič turba BEHR HELLA SERVICE *** PREMIUM LINE *** 90

     13		  412				
IVECO - EuroCargo I-III				01/91 → 09/15		
140 E 28 K tector	202 - 205 kW	09/06 → 09/15	F4AE3681E	8MP 376 808-524 Vodní čerpadlo BEHR HELLA SERVICE	22	
				8MV 376 791-281 Větrák, chlazení motoru BEHR HELLA SERVICE *** PREMIUM LINE ***	36	
				8MV 376 791-291 Odvetravání, chlazení motoru BEHR HELLA SERVICE *** PREMIUM LINE ***	25	
				8MV 376 791-301 Spojka, větrák chladiče BEHR HELLA SERVICE *** PREMIUM LINE ***	32	
				9XW 184 107-261 List stěrače	9	
140 E 28 tector, 140 E 28 P tector, 140 E 28 FP tector	202 - 205 kW	09/06 → 09/15	F4AE0681A	6PP 013 400-011 Snímač, teplota nasávaného vzduchu	86, 87	
				6PP 013 400-011 Senzor tlaku sacího potrubí	86, 87	
				8EA 012 081-021 Startér4kW	101	
				8EA 012 586-521 Startér *** HELLA VALUEFIT ***4kW	104	
				8EA 738 030-001 Startér4kW	114	
				8EL 012 584-021 generátor *** HELLA VALUEFIT ***70A	10	
				8EL 012 584-471 generátor *** HELLA VALUEFIT ***90A	12	
				8EL 738 063-001 generátor70A	20	
				8EL 738 195-001 generátor90A	20	
				8FC 351 307-601 Kondenzátor, klimatizace BEHR HELLA SERVICE *** PREMIUM LINE ***	67	
				8FK 351 135-491 Kompresor, klimatizace BEHR HELLA SERVICE *** PREMIUM LINE ***	64	
				8FK 351 135-991 Kompresor, klimatizace BEHR HELLA SERVICE	65	
				8MK 376 714-231 Chladič, chlazení motoru BEHR HELLA SERVICE *** PREMIUM LINE ***	41	
				8MK 376 758-001 Chladič, chlazení motoru BEHR HELLA SERVICE *** PREMIUM LINE ***	51	
				8MK 376 906-261 Chladič, chlazení motoru BEHR HELLA SERVICE *** PREMIUM LINE ***	55	
				8ML 376 715-241 chladič turba BEHR HELLA SERVICE *** PREMIUM LINE ***	90	
				8ML 376 758-131 chladič turba BEHR HELLA SERVICE *** PREMIUM LINE ***	94	
				F4AE0681A	8MP 376 808-524 Vodní čerpadlo BEHR HELLA SERVICE	22
					8MV 376 757-631 Spojka, větrák chladiče BEHR HELLA SERVICE *** PREMIUM LINE ***	32

IVECO - EuroCargo I-III			01/91→09/15
140 E 28 tector, 140 E 28 P tector, 140 E 28 FP tector	202 - 205 kW	09/06→09/15	8MV 376 791-281 Větrák, chlazení motoru BEHR HELLA SERVICE *** PREMIUM LINE *** 36
			8MV 376 791-291 Odvetravani, chlazení motoru BEHR HELLA SERVICE *** PREMIUM LINE *** 25
			8MV 376 791-301 Spojka, větrák chladiče BEHR HELLA SERVICE *** PREMIUM LINE *** 32
			9XW 184 107-261 List stěrače 9
140 E 28 W tector, 140 E 28 WS tector	205 kW	09/06→09/15	6PP 013 400-011 Snímač, teplota nasávaného vzduchu 86, 87
			6PP 013 400-011 Senzor tlaku sacího potrubí 86, 87
			F4AE3681E 8EL 012 584-021 generátor *** HELLA VALUEFIT ***70A 10
			F4AE3681E 8EL 012 584-471 generátor *** HELLA VALUEFIT ***90A 12
			F4AE3681E 8EL 738 063-001 generátor70A 20
			F4AE3681E 8EL 738 195-001 generátor90A 20
			8FK 351 135-491 Kompresor, klimatizace BEHR HELLA SERVICE *** PREMIUM LINE *** 64
			8FK 351 135-991 Kompresor, klimatizace BEHR HELLA SERVICE 65
			8MK 376 714-231 Chladič, chlazení motoru BEHR HELLA SERVICE *** PREMIUM LINE *** 41
			8MK 376 906-261 Chladič, chlazení motoru BEHR HELLA SERVICE *** PREMIUM LINE *** 55
			8ML 376 715-241 chladič turba BEHR HELLA SERVICE *** PREMIUM LINE *** 90
			F4AE3681E 8MP 376 808-524 Vodní čerpadlo BEHR HELLA SERVICE 22
			8MV 376 791-281 Větrák, chlazení motoru BEHR HELLA SERVICE *** PREMIUM LINE *** 36
			8MV 376 791-291 Odvetravani, chlazení motoru BEHR HELLA SERVICE *** PREMIUM LINE *** 25
			8MV 376 791-301 Spojka, větrák chladiče BEHR HELLA SERVICE *** PREMIUM LINE *** 32
9XW 184 107-261 List stěrače 9			
140 E D 25 tector, 140 E 25 P tector, 140 E 25 FP tector	185 kW	09/06→09/15	6PP 013 400-011 Snímač, teplota nasávaného vzduchu 86, 87
			6PP 013 400-011 Senzor tlaku sacího potrubí 86, 87
			F4AE3681D 8EL 012 584-021 generátor *** HELLA VALUEFIT ***70A 10
			F4AE3681D 8EL 012 584-471 generátor *** HELLA VALUEFIT ***90A 12
			F4AE3681D 8EL 738 063-001 generátor70A 20
			F4AE3681D 8EL 738 195-001 generátor90A 20



			13	412	01/91 → 09/15
140 E D 25 tector, 140 E 25 P tector, 140 E 25 FP tector	185 kW	09/06 → 09/15		<b>8MK 376 906-261</b> Chladič, chlazení motoru BEHR HELLA SERVICE *** PREMIUM LINE ***	55
				<b>8ML 376 758-131</b> chladič turba BEHR HELLA SERVICE *** PREMIUM LINE ***	94
			☞ F4AE3681D	<b>8MP 376 808-524</b> Vodní čerpadlo BEHR HELLA SERVICE	22
				<b>8MV 376 791-281</b> Větrák, chlazení motoru BEHR HELLA SERVICE *** PREMIUM LINE ***	36
				<b>8MV 376 791-291</b> Odvetravani, chlazení motoru BEHR HELLA SERVICE *** PREMIUM LINE ***	25
				<b>8MV 376 791-301</b> Spojka, větrák chladiče BEHR HELLA SERVICE *** PREMIUM LINE ***	32
				<b>9XW 184 107-261</b> List stěrače	9
150 E 15	105 kW	01/91 → 09/15		<b>2VD 008 204-191</b> Zadní světlo	80
				<b>2VP 008 204-181</b> Zadní světlo	81
			☞ 12/92 → 12/96; ☞ 8060.25R.4280LTC	<b>8EA 726 142-001</b> Startér4kW	109
			☞ 8060.25R.4280LTC	<b>8EL 012 584-041</b> generátor *** HELLA VALUEFIT ***55A	11
			☞ 8060.25R.4280LTC	<b>8EL 737 518-001</b> generátor55A	17
			☞ 8060.25R.4280LTC	<b>8EL 737 647-001</b> generátor35A	19
				<b>8FC 351 302-181</b> Kondenzátor, klimatizace BEHR HELLA SERVICE	66
				<b>8MK 376 717-561</b> Chladič, chlazení motoru BEHR HELLA SERVICE *** PREMIUM LINE ***	41
				<b>8MK 376 792-131</b> Chladič, chlazení motoru BEHR HELLA SERVICE *** PREMIUM LINE ***	53
				<b>8MK 376 792-181</b> Chladič, chlazení motoru BEHR HELLA SERVICE *** PREMIUM LINE ***	54
				<b>8ML 376 792-021</b> chladič turba BEHR HELLA SERVICE *** PREMIUM LINE ***	98
			☞ 806025R; 806045R	<b>8MP 376 808-144</b> Vodní čerpadlo BEHR HELLA SERVICE	22
				<b>8MT 354 776-311</b> Termostat, chladio	33
				<b>9EL 152 889-001</b> Čočka, zadní světlo	72
	<b>9GD 354 771-941</b> Těsnění, termostat	34			
	<b>9XW 184 107-261</b> List stěrače	9			
150 E 15 K	105 kW	01/91 → 09/15		<b>2VD 008 204-191</b> Zadní světlo	80
				<b>2VP 008 204-181</b> Zadní světlo	81
			☞ 8060.25R.4280LTC	<b>8EA 726 142-001</b> Startér4kW	109
			☞ 8060.25R.4280LTC	<b>8EL 012 584-041</b> generátor *** HELLA VALUEFIT ***55A	11

IVECO - EuroCargo I-III		01/91→09/15
150 E 15 K	105 kW	01/91→09/15
		☼: 8060.25R.4280LTC <b>8EL 737 518-001</b> generátor55A 17 ☼: 8060.25R.4280LTC <b>8EL 737 647-001</b> generátor35A 19 <b>8FC 351 302-181</b> Kondenzátor, klimatizace BEHR HELLA SERVICE 66 <b>8MK 376 792-131</b> Chladič, chlazení motoru BEHR HELLA SERVICE *** PREMIUM LINE *** 53 <b>8MK 376 792-181</b> Chladič, chlazení motoru BEHR HELLA SERVICE *** PREMIUM LINE *** 54 <b>8ML 376 792-021</b> chladič turba BEHR HELLA SERVICE *** PREMIUM LINE *** 98 ☼: 806025R <b>8MP 376 808-144</b> Vodní čerpadlo BEHR HELLA SERVICE 22 <b>8MT 354 776-311</b> Termostat, chladio 33 <b>9EL 152 889-001</b> Čočka, zadní světlo 72 <b>9GD 354 771-941</b> Těsnění, termostat 34 <b>9XW 184 107-261</b> List stěrače 9
150 E 18, 150 E 18 P	129 - 130 kW	01/91→09/15
		<b>2VD 008 204-191</b> Zadní světlo 80 <b>2VP 008 204-181</b> Zadní světlo 81 01/92→07/00; ☼: 8060.25V.4000 / 8060.25V.4080 <b>8EA 726 142-001</b> Startér4kW 109 01/92→07/00; ☼: 8060.25V.4000 / 8060.25V.4080 <b>8EA 737 936-001</b> Startér4kW 113 01/92→07/00; ☼: 8060.25V.4000TC / 8060.25V.4080TC <b>8EL 012 584-041</b> generátor *** HELLA VALUEFIT ***55A 11 01/92→07/00; ☼: 8060.25V.4000 / 8060.25V.4080 <b>8EL 737 518-001</b> generátor55A 17 01/92→07/00; ☼: 8060.25V.4000 / 8060.25V.4080 <b>8EL 737 647-001</b> generátor35A 19 <b>8FC 351 302-181</b> Kondenzátor, klimatizace BEHR HELLA SERVICE 66 <b>8MK 376 717-561</b> Chladič, chlazení motoru BEHR HELLA SERVICE *** PREMIUM LINE *** 41 <b>8MK 376 792-181</b> Chladič, chlazení motoru BEHR HELLA SERVICE *** PREMIUM LINE *** 54 <b>8ML 376 776-751</b> chladič turba BEHR HELLA SERVICE *** PREMIUM LINE *** 97 <b>8ML 376 792-021</b> chladič turba BEHR HELLA SERVICE *** PREMIUM LINE *** 98 ☼: 806025V; 806045B <b>8MP 376 808-144</b> Vodní čerpadlo BEHR HELLA SERVICE 22 <b>8MT 354 776-311</b> Termostat, chladio 33 <b>8MV 376 757-141</b> Větrák, chlazení motoru BEHR HELLA SERVICE *** PREMIUM LINE *** 36 <b>9EL 152 889-001</b> Čočka, zadní světlo 72 <b>9GD 354 771-941</b> Těsnění, termostat 34

IVECO - EuroCargo I-III			01/91 → 09/15
150 E 18, 150 E 18 P	129 - 130 kW	01/91 → 09/15	9XW 184 107-261 List stěrače 9
150 E 18 K	130 kW	01/91 → 09/15	2VD 008 204-191 Zadní světlo 80
			2VP 008 204-181 Zadní světlo 81
			01/92 → 07/00; 8060.25V.4000TC / 8060.25V.4080TC 8EA 726 142-001 Startér4kW 109
			01/92 → 07/00; 8060.25V.4000TC / 8060.25V.4080TC 8EA 737 936-001 Startér4kW 113
			01/92 → 07/00; 8060.25V.4000TC / 8060.25V.4080TC 8EL 012 584-041 generátor *** HELLA VALUEFIT ***55A 11
			01/92 → 07/00; 8060.25V.4000TC / 8060.25V.4080TC 8EL 737 518-001 generátor55A 17
			01/92 → 07/00; 8060.25V.4000TC / 8060.25V.4080TC 8EL 737 647-001 generátor35A 19
			8FC 351 302-181 Kondenzátor, klimatizace BEHR HELLA SERVICE 66
			8MK 376 792-181 Chladič, chlazení motoru BEHR HELLA SERVICE *** PREMIUM LINE *** 54
			8ML 376 792-021 chladič turba BEHR HELLA SERVICE *** PREMIUM LINE *** 98
			806025V; 806045B 8MP 376 808-144 Vodní čerpadlo BEHR HELLA SERVICE 22
			8MT 354 776-311 Termostat, chladivo 33
			8MV 376 757-141 Větrák, chlazení motoru BEHR HELLA SERVICE *** PREMIUM LINE *** 36
			9EL 152 889-001 Čočka, zadní světlo 72
			9GD 354 771-941 Těsnění, termostat 34
9XW 184 107-261 List stěrače 9			
150 E 18 K tector	134 kW	09/00 → 09/15	2VD 008 204-191 Zadní světlo 80
			2VP 008 204-181 Zadní světlo 81
			6PP 013 400-011 Snímač, teplota nasávaného vzduchu 86, 87
			6PP 013 400-011 Senzor tlaku sacího potrubí 86, 87
			09/00 → 08/03; F4AE0681E 8EA 012 081-021 Startér4kW 101
			09/00 → 08/03; F4AE0681E 8EA 012 586-521 Startér *** HELLA VALUEFIT ***4kW 104
			09/00 → 08/03; F4AE0681E 8EA 738 030-001 Startér4kW 114
			09/00 → 08/03; F4AE0681E 8EL 012 584-021 generátor *** HELLA VALUEFIT ***70A 10
			09/00 → 08/03; F4AE0681E 8EL 012 584-471 generátor *** HELLA VALUEFIT ***90A 12
			09/00 → 08/03; F4AE0681E 8EL 738 063-001 generátor70A 20
			09/00 → 08/03; F4AE0681E 8EL 738 195-001 generátor90A 20
			8FC 351 302-181 Kondenzátor, klimatizace BEHR HELLA SERVICE 66
			8FC 351 309-071 Kondenzátor, klimatizace BEHR HELLA SERVICE 67
			F4AE0681E 8MP 376 808-524 Vodní čerpadlo BEHR HELLA SERVICE 22

**IVECO - EuroCargo I-III** **01/91 → 09/15**

150 E 18 K tector	134 kW	09/00 → 09/15		<b>8MV 376 757-141</b> Větrák, chlazení motoru BEHR HELLA SERVICE *** PREMIUM LINE ***	36
				<b>8MV 376 791-281</b> Větrák, chlazení motoru BEHR HELLA SERVICE *** PREMIUM LINE ***	36
				<b>8MV 376 791-291</b> Odvetravání, chlazení motoru BEHR HELLA SERVICE *** PREMIUM LINE ***	25
				<b>8MV 376 791-301</b> Spojka, větrák chladiče BEHR HELLA SERVICE *** PREMIUM LINE ***	32
				<b>9EL 152 889-001</b> Čočka, zadní světlo	72
				<b>9XW 184 107-261</b> List stěrače	9
150 E 18 K tector	134 kW	09/06 → 09/15		<b>6PP 013 400-011</b> Snímač, teplota nasávaného vzduchu	86, 87
				<b>6PP 013 400-011</b> Senzor tlaku sacího potrubí	86, 87
			<b>F4AE3481A</b>	<b>8EL 012 584-021</b> generátor *** HELLA VALUEFIT ***70A	10
			<b>F4AE3481A</b>	<b>8EL 012 584-471</b> generátor *** HELLA VALUEFIT ***90A	12
			<b>F4AE3481A</b>	<b>8EL 738 063-001</b> generátor70A	20
			<b>F4AE3481A</b>	<b>8EL 738 195-001</b> generátor90A	20
				<b>8FC 351 302-181</b> Kondenzátor, klimatizace BEHR HELLA SERVICE	66
				<b>8FC 351 309-071</b> Kondenzátor, klimatizace BEHR HELLA SERVICE	67
				<b>8FK 351 135-491</b> Kompresor, klimatizace BEHR HELLA SERVICE *** PREMIUM LINE ***	64
				<b>8FK 351 135-991</b> Kompresor, klimatizace BEHR HELLA SERVICE	65
				<b>8FT 351 196-171</b> Susarna, klimatizace BEHR HELLA SERVICE	69
				<b>8MK 376 751-251</b> Chladič, chlazení motoru BEHR HELLA SERVICE *** PREMIUM LINE ***	51
				<b>8ML 376 758-131</b> chladič turba BEHR HELLA SERVICE *** PREMIUM LINE ***	94
			<b>F4AE3481A</b>	<b>8MP 376 808-524</b> Vodní čerpadlo BEHR HELLA SERVICE	22
				<b>8MV 376 731-241</b> Spojka, větrák chladiče BEHR HELLA SERVICE *** PREMIUM LINE ***	31
				<b>8MV 376 733-191</b> Odvetravání, chlazení motoru BEHR HELLA SERVICE *** PREMIUM LINE ***	24
	<b>8MV 376 757-141</b> Větrák, chlazení motoru BEHR HELLA SERVICE *** PREMIUM LINE ***	36			
	<b>8MV 376 791-281</b> Větrák, chlazení motoru BEHR HELLA SERVICE *** PREMIUM LINE ***	36			

IVECO - EuroCargo I-III			01/91 → 09/15
150 E 18 K tector	134 kW	09/06 → 09/15	8MV 376 791-291 Odvetravani, chlazení motoru BEHR HELLA SERVICE *** PREMIUM LINE *** 25
			8MV 376 791-301 Spojka, větrák chladiče BEHR HELLA SERVICE *** PREMIUM LINE *** 32
			9XW 184 107-261 List stěrače 9
150 E 18 tector	134 kW	09/00 → 09/15	2VD 008 204-191 Zadní světlo 80
			2VP 008 204-181 Zadní světlo 81
			6PP 013 400-011 Snímač, teplota nasávaného vzduchu 86, 87
			6PP 013 400-011 Senzor tlaku sacího potrubí 86, 87
			09/00 → 08/03; F4AE0681E 8EA 012 081-021 Startér4kW 101
			09/00 → 08/03; F4AE0681E 8EA 012 586-521 Startér *** HELLA VALUEFIT ***4kW 104
			09/00 → 08/03; F4AE0681E 8EA 738 030-001 Startér4kW 114
			09/00 → 08/03; F4AE0681E 8EL 012 584-021 generátor *** HELLA VALUEFIT ***70A 10
			09/00 → 08/03; F4AE0681E 8EL 012 584-471 generátor *** HELLA VALUEFIT ***90A 12
			09/00 → 08/03; F4AE0681E 8EL 738 063-001 generátor70A 20
			09/00 → 08/03; F4AE0681E 8EL 738 195-001 generátor90A 20
			8FC 351 302-181 Kondenzátor, klimatizace BEHR HELLA SERVICE 66
			8FC 351 309-071 Kondenzátor, klimatizace BEHR HELLA SERVICE 67
			8MK 376 758-001 Chladič, chlazení motoru BEHR HELLA SERVICE *** PREMIUM LINE *** 51
			F4AE0681E 8MP 376 808-524 Vodní čerpadlo BEHR HELLA SERVICE 22
			8MV 376 757-141 Větrák, chlazení motoru BEHR HELLA SERVICE *** PREMIUM LINE *** 36
			8MV 376 757-631 Spojka, větrák chladiče BEHR HELLA SERVICE *** PREMIUM LINE *** 32
			8MV 376 791-281 Větrák, chlazení motoru BEHR HELLA SERVICE *** PREMIUM LINE *** 36
			8MV 376 791-291 Odvetravani, chlazení motoru BEHR HELLA SERVICE *** PREMIUM LINE *** 25
			8MV 376 791-301 Spojka, větrák chladiče BEHR HELLA SERVICE *** PREMIUM LINE *** 32
9EL 152 889-001 Čočka, zadní světlo 72			
9XW 184 107-261 List stěrače 9			
150 E 18 tector, 150 E 18 P tector, 150 E 18 FP tector	134 kW	09/06 → 09/15	6PP 013 400-011 Snímač, teplota nasávaného vzduchu 86, 87
			6PP 013 400-011 Senzor tlaku sacího potrubí 86, 87

IVECO - EuroCargo I-III		01/91→09/15	
150 E 18 tector, 150 E 18 P tector, 134 kW	09/06→09/15	F4AE3481A F4AE3481A F4AE3481A F4AE3481A	8EL 012 584-021 generátor *** HELLA VALUEFIT ***70A 10 8EL 012 584-471 generátor *** HELLA VALUEFIT ***90A 12 8EL 738 063-001 generátor70A 20 8EL 738 195-001 generátor90A 20 8FC 351 302-181 Kondenzátor, klimatizace BEHR HELLA SERVICE 66 8FC 351 307-601 Kondenzátor, klimatizace BEHR HELLA SERVICE *** PREMIUM LINE *** 67 8FC 351 309-071 Kondenzátor, klimatizace BEHR HELLA SERVICE 67 8FK 351 135-491 Kompresor, klimatizace BEHR HELLA SERVICE *** PREMIUM LINE *** 64 8FK 351 135-991 Kompresor, klimatizace BEHR HELLA SERVICE 65 8FT 351 196-171 Susarna, klimatizace BEHR HELLA SERVICE 69 8MK 376 758-011 Chladič, chlazení motoru BEHR HELLA SERVICE *** PREMIUM LINE *** 52 8ML 376 714-261 chladič turba BEHR HELLA SERVICE *** PREMIUM LINE *** 89 8ML 376 758-131 chladič turba BEHR HELLA SERVICE *** PREMIUM LINE *** 94 F4AE3481A 8MP 376 808-524 Vodní čerpadlo BEHR HELLA SERVICE 22 8MV 376 731-241 Spojka, větrák chladiče BEHR HELLA SERVICE *** PREMIUM LINE *** 31 8MV 376 733-191 Odvetravani, chlazení motoru BEHR HELLA SERVICE *** PREMIUM LINE *** 24 8MV 376 757-141 Větrák, chlazení motoru BEHR HELLA SERVICE *** PREMIUM LINE *** 36 8MV 376 757-631 Spojka, větrák chladiče BEHR HELLA SERVICE *** PREMIUM LINE *** 32 8MV 376 791-281 Větrák, chlazení motoru BEHR HELLA SERVICE *** PREMIUM LINE *** 36 8MV 376 791-291 Odvetravani, chlazení motoru BEHR HELLA SERVICE *** PREMIUM LINE *** 25 8MV 376 791-301 Spojka, větrák chladiče BEHR HELLA SERVICE *** PREMIUM LINE *** 32 9XW 184 107-261 List stěrače 9
150 E 21 K tector	09/00→09/15		6PP 013 400-011 Snímač, teplota nasávaného vzduchu 86, 87

    13		  412			
IVECO - EuroCargo I-III			01/91 → 09/15		
150 E 21 K tector	154 kW	09/00 → 09/15		<b>6PP 013 400-011</b> Senzor tlaku sacího potrubí	86, 87
			 <b>F4AE0681D</b>	<b>8EA 012 081-021</b> Startér4kW	101
			 <b>F4AE0681D</b>	<b>8EA 012 586-521</b> Startér *** HELLA VALUEFIT ***4kW	104
			 <b>F4AE0681D</b>	<b>8EA 738 030-001</b> Startér4kW	114
			 <b>F4AE0681D</b>	<b>8EL 012 584-021</b> generátor *** HELLA VALUEFIT ***70A	10
			 <b>F4AE0681D</b>	<b>8EL 012 584-471</b> generátor *** HELLA VALUEFIT ***90A	12
			 <b>F4AE0681D</b>	<b>8EL 738 063-001</b> generátor70A	20
			 <b>F4AE0681D</b>	<b>8EL 738 195-001</b> generátor90A	20
				<b>8FC 351 302-181</b> Kondenzátor, klimatizace BEHR HELLA SERVICE	66
				<b>8FT 351 196-171</b> Susarna, klimatizace BEHR HELLA SERVICE	69
				<b>8MK 376 758-011</b> Chladič, chlazení motoru BEHR HELLA SERVICE *** PREMIUM LINE ***	52
			 <b>F4AE0681D</b>	<b>8MP 376 808-524</b> Vodní čerpadlo BEHR HELLA SERVICE	22
				<b>8MV 376 757-141</b> Větrák, chlazení motoru BEHR HELLA SERVICE *** PREMIUM LINE ***	36
				<b>8MV 376 791-281</b> Větrák, chlazení motoru BEHR HELLA SERVICE *** PREMIUM LINE ***	36
				<b>8MV 376 791-291</b> Odvetravani, chlazení motoru BEHR HELLA SERVICE *** PREMIUM LINE ***	25
				<b>8MV 376 791-301</b> Spojka, větrák chladiče BEHR HELLA SERVICE *** PREMIUM LINE ***	32
				<b>9XW 184 107-261</b> List stěrače	9
150 E 21 tector, 150 E 21 P tector, 150 E 21 FP tector	154 kW	09/00 → 09/15		<b>6PP 013 400-011</b> Snímač, teplota nasávaného vzduchu	86, 87
				<b>6PP 013 400-011</b> Senzor tlaku sacího potrubí	86, 87
			 <b>F4AE0681D</b>	<b>8EA 012 081-021</b> Startér4kW	101
			 <b>F4AE0681D</b>	<b>8EA 012 586-521</b> Startér *** HELLA VALUEFIT ***4kW	104
			 <b>F4AE0681D</b>	<b>8EA 738 030-001</b> Startér4kW	114
			 <b>F4AE0681D</b>	<b>8EL 012 584-021</b> generátor *** HELLA VALUEFIT ***70A	10
			 <b>F4AE0681D</b>	<b>8EL 012 584-471</b> generátor *** HELLA VALUEFIT ***90A	12
			 <b>F4AE0681D</b>	<b>8EL 738 063-001</b> generátor70A	20
			 <b>F4AE0681D</b>	<b>8EL 738 195-001</b> generátor90A	20
				<b>8FC 351 302-181</b> Kondenzátor, klimatizace BEHR HELLA SERVICE	66
				<b>8FC 351 307-601</b> Kondenzátor, klimatizace BEHR HELLA SERVICE *** PREMIUM LINE ***	67
				<b>8FT 351 196-171</b> Susarna, klimatizace BEHR HELLA SERVICE	69

IVECO - EuroCargo I-III			01/91 → 09/15
150 E 21 tector, 150 E 21 P tector, 150 E 21 FP tector	154 kW	09/00 → 09/15	8ML 376 758-131 chladič turba BEHR HELLA SERVICE *** PREMIUM LINE *** 94
			F4AE0681D 8MP 376 808-524 Vodní čerpadlo BEHR HELLA SERVICE 22
			8MV 376 757-141 Větrák, chlazení motoru BEHR HELLA SERVICE *** PREMIUM LINE *** 36
			8MV 376 757-631 Spojka, větrák chladiče BEHR HELLA SERVICE *** PREMIUM LINE *** 32
			8MV 376 791-281 Větrák, chlazení motoru BEHR HELLA SERVICE *** PREMIUM LINE *** 36
			8MV 376 791-291 Odvetravani, chlazení motoru BEHR HELLA SERVICE *** PREMIUM LINE *** 25
			8MV 376 791-301 Spojka, větrák chladiče BEHR HELLA SERVICE *** PREMIUM LINE *** 32
			9XW 184 107-261 List stěrače 9
150 E 22 K tector	160 kW	09/06 → 09/15	6PP 013 400-021 Snímač, teplota nasávaného vzduchu 86, 88
			6PP 013 400-021 Senzor tlaku sacího potrubí 86, 88
			F4AE3681B 8EL 012 584-021 generátor *** HELLA VALUEFIT ***70A 10
			F4AE3681B 8EL 012 584-471 generátor *** HELLA VALUEFIT ***90A 12
			F4AE3681B 8EL 738 063-001 generátor70A 20
			F4AE3681B 8EL 738 195-001 generátor90A 20
			8MK 376 714-231 Chladič, chlazení motoru BEHR HELLA SERVICE *** PREMIUM LINE *** 41
			8MK 376 751-251 Chladič, chlazení motoru BEHR HELLA SERVICE *** PREMIUM LINE *** 51
			8MK 376 758-011 Chladič, chlazení motoru BEHR HELLA SERVICE *** PREMIUM LINE *** 52
			8MK 376 906-261 Chladič, chlazení motoru BEHR HELLA SERVICE *** PREMIUM LINE *** 55
			8ML 376 714-261 chladič turba BEHR HELLA SERVICE *** PREMIUM LINE *** 89
			8ML 376 715-241 chladič turba BEHR HELLA SERVICE *** PREMIUM LINE *** 90
			8ML 376 758-131 chladič turba BEHR HELLA SERVICE *** PREMIUM LINE *** 94
			8MV 376 731-241 Spojka, větrák chladiče BEHR HELLA SERVICE *** PREMIUM LINE *** 31



IVECO - EuroCargo I-III		13	412	01/91→09/15
150 E 22 K tector	160 kW	09/06→09/15		<b>8MV 376 733-191</b> 24 Odvetravani, chlazení motoru BEHR HELLA SERVICE *** PREMIUM LINE ***
				<b>8MV 376 757-141</b> 36 Větrák, chlazení motoru BEHR HELLA SERVICE *** PREMIUM LINE ***
				<b>9XW 184 107-261</b> 9 List stěrače
150 E 22 tector, 150 E 22 P tector, 150 E 22 FP tector	160 kW	09/06→09/15		<b>6PP 013 400-021</b> 86, 88 Snímač, teplota nasávaného vzduchu
				<b>6PP 013 400-021</b> 86, 88 Senzor tlaku sacího potrubí
				<b>F4AE3681B</b> <b>8EL 012 584-021</b> 10 generátor *** HELLA VALUEFIT ***70A
				<b>F4AE3681B</b> <b>8EL 012 584-471</b> 12 generátor *** HELLA VALUEFIT ***90A
				<b>F4AE3681B</b> <b>8EL 738 063-001</b> 20 generátor70A
				<b>F4AE3681B</b> <b>8EL 738 195-001</b> 20 generátor90A
				<b>8FC 351 307-601</b> 67 Kondenzátor, klimatizace BEHR HELLA SERVICE *** PREMIUM LINE ***
				<b>8MK 376 714-231</b> 41 Chladič, chlazení motoru BEHR HELLA SERVICE *** PREMIUM LINE ***
				<b>8MK 376 751-251</b> 51 Chladič, chlazení motoru BEHR HELLA SERVICE *** PREMIUM LINE ***
				<b>8MK 376 906-261</b> 55 Chladič, chlazení motoru BEHR HELLA SERVICE *** PREMIUM LINE ***
				<b>8ML 376 714-261</b> 89 chladič turba BEHR HELLA SERVICE *** PREMIUM LINE ***
				<b>8ML 376 715-241</b> 90 chladič turba BEHR HELLA SERVICE *** PREMIUM LINE ***
				<b>8ML 376 758-131</b> 94 chladič turba BEHR HELLA SERVICE *** PREMIUM LINE ***
				<b>8MV 376 731-241</b> 31 Spojka, větrák chladiče BEHR HELLA SERVICE *** PREMIUM LINE ***
				<b>8MV 376 733-191</b> 24 Odvetravani, chlazení motoru BEHR HELLA SERVICE *** PREMIUM LINE ***
				<b>8MV 376 757-141</b> 36 Větrák, chlazení motoru BEHR HELLA SERVICE *** PREMIUM LINE ***
				<b>9XW 184 107-261</b> 9 List stěrače
150 E 23, 150 E 23 P, 150 E 23 FP	167 kW	01/91→09/15		<b>2VD 008 204-191</b> 80 Zadní světlo
				<b>2VP 008 204-181</b> 81 Zadní světlo
				01/92→07/00;  8060.45.6090 / 8060.45S.6800TCA <b>8EA 726 142-001</b> 109 Startér4kW
				01/92→07/00;  8060.45.6090 / 8060.45S.6800TCA <b>8EA 737 936-001</b> 113 Startér4kW
				01/92→07/00;  8060.45.6090 / 8060.45S.6800TCA <b>8EL 737 647-001</b> 19 generátor35A

IVECO - EuroCargo I-III			01/91→09/15
150 E 23, 150 E 23 P, 150 E 23 FP	167 kW	01/91→09/15	8FC 351 302-181 Kondenzátor, klimatizace BEHR HELLA SERVICE 66
			8ML 376 776-751 chladič turba BEHR HELLA SERVICE *** PREMIUM LINE *** 97
			8MP 376 809-234 Vodní čerpadlo BEHR HELLA SERVICE 24
			8MT 354 776-311 Termostat, chladivo 33
			9EL 152 889-001 Čočka, zadní světlo 72
			9GD 354 771-941 Těsnění, termostat 34
			9XW 184 107-261 List stěrače 9
150 E 24 K tector	176 kW	09/00→09/15	2VD 008 204-191 Zadní světlo 80
			2VP 008 204-181 Zadní světlo 81
			6PP 013 400-011 Snímač, teplota nasávaného vzduchu 86, 87
			6PP 013 400-011 Senzor tlaku sacího potrubí 86, 87
			F4AE0681B 8EA 012 081-021 Startér4kW 101
			F4AE0681B 8EA 012 586-521 Startér *** HELLA VALUEFIT ***4kW 104
			F4AE0681B 8EA 738 030-001 Startér4kW 114
			F4AE0681B 8EL 012 584-021 generátor *** HELLA VALUEFIT ***70A 10
			F4AE0681B 8EL 012 584-471 generátor *** HELLA VALUEFIT ***90A 12
			F4AE0681B 8EL 738 063-001 generátor70A 20
			F4AE0681B 8EL 738 195-001 generátor90A 20
			8FC 351 302-181 Kondenzátor, klimatizace BEHR HELLA SERVICE 66
			8FC 351 309-071 Kondenzátor, klimatizace BEHR HELLA SERVICE 67
			8MK 376 758-001 Chladič, chlazení motoru BEHR HELLA SERVICE *** PREMIUM LINE *** 51
			F4AE0681B 8MP 376 808-524 Vodní čerpadlo BEHR HELLA SERVICE 22
			8MV 376 791-281 Větrák, chlazení motoru BEHR HELLA SERVICE *** PREMIUM LINE *** 36
			8MV 376 791-291 Odvetravani, chlazení motoru BEHR HELLA SERVICE *** PREMIUM LINE *** 25
			8MV 376 791-301 Spojka, větrák chladiče BEHR HELLA SERVICE *** PREMIUM LINE *** 32
			9EL 152 889-001 Čočka, zadní světlo 72
			9XW 184 107-261 List stěrače 9
150 E 24 tector, 150 E 25 tector	176 - 185 kW	09/00→09/15	2VD 008 204-191 Zadní světlo 80
			2VP 008 204-181 Zadní světlo 81
			6PP 013 400-011 Snímač, teplota nasávaného vzduchu 86, 87

IVECO - EuroCargo I-III		01/91 → 09/15	
150 E 24 tector, 150 E 25 tector	176 - 185 kW	09/00 → 09/15	
			<b>6PP 013 400-011</b> Senzor tlaku sacího potrubí 86, 87
			<b>F4AE0681B</b> <b>8EA 012 081-021</b> Startér4kW 101
			<b>F4AE0681B</b> <b>8EA 012 586-521</b> Startér *** HELLA VALUEFIT ***4kW 104
			<b>F4AE0681B</b> <b>8EA 738 030-001</b> Startér4kW 114
			<b>F4AE0681B</b> <b>8EL 012 584-021</b> generátor *** HELLA VALUEFIT ***70A 10
			<b>F4AE0681B</b> <b>8EL 012 584-471</b> generátor *** HELLA VALUEFIT ***90A 12
			<b>F4AE0681B</b> <b>8EL 738 063-001</b> generátor70A 20
			<b>F4AE0681B</b> <b>8EL 738 195-001</b> generátor90A 20
			<b>8FC 351 302-181</b> Kondenzátor, klimatizace BEHR HELLA SERVICE 66
			<b>8FK 351 135-491</b> Kompresor, klimatizace BEHR HELLA SERVICE *** PREMIUM LINE *** 64
			<b>8FK 351 135-991</b> Kompresor, klimatizace BEHR HELLA SERVICE 65
			<b>8ML 376 758-131</b> chladič turba BEHR HELLA SERVICE *** PREMIUM LINE *** 94
			<b>F4AE0681B; F4AE3681D</b> <b>8MP 376 808-524</b> Vodní čerpadlo BEHR HELLA SERVICE 22
			<b>8MV 376 757-631</b> Spojka, větrák chladiče BEHR HELLA SERVICE *** PREMIUM LINE *** 32
			<b>8MV 376 791-281</b> Větrák, chlazení motoru BEHR HELLA SERVICE *** PREMIUM LINE *** 36
			<b>8MV 376 791-291</b> Odvetravani, chlazení motoru BEHR HELLA SERVICE *** PREMIUM LINE *** 25
			<b>8MV 376 791-301</b> Spojka, větrák chladiče BEHR HELLA SERVICE *** PREMIUM LINE *** 32
			<b>9EL 152 889-001</b> Čočka, zadní světlo 72
			<b>9XW 184 107-261</b> List stěrače 9
150 E 25 K tector	185 kW	09/06 → 09/15	
			<b>6PP 013 400-011</b> Snímač, teplota nasávaného vzduchu 86, 87
			<b>6PP 013 400-011</b> Senzor tlaku sacího potrubí 86, 87
			<b>F4AE3681D</b> <b>8EL 012 584-021</b> generátor *** HELLA VALUEFIT ***70A 10
			<b>F4AE3681D</b> <b>8EL 012 584-471</b> generátor *** HELLA VALUEFIT ***90A 12
			<b>F4AE3681D</b> <b>8EL 738 063-001</b> generátor70A 20
			<b>F4AE3681D</b> <b>8EL 738 195-001</b> generátor90A 20
			<b>8MK 376 714-231</b> Chladič, chlazení motoru BEHR HELLA SERVICE *** PREMIUM LINE *** 41
			<b>8ML 376 715-241</b> chladič turba BEHR HELLA SERVICE *** PREMIUM LINE *** 90

IVECO - EuroCargo I-III			01/91 → 09/15
150 E 25 K tector	185 kW	09/06 → 09/15	F4AE3681D <b>8MP 376 808-524</b> Vodní čerpadlo BEHR HELLA SERVICE 22
			<b>9XW 184 107-261</b> List stěrače 9
150 E 25 WS tector	185 kW	09/06 → 09/15	<b>6PP 013 400-011</b> Snímač, teplota nasávaného vzduchu 86, 87
			<b>6PP 013 400-011</b> Senzor tlaku sacího potrubí 86, 87
			F4AE3681D <b>8EL 012 584-021</b> generátor *** HELLA VALUEFIT ***70A 10
			F4AE3681D <b>8EL 012 584-471</b> generátor *** HELLA VALUEFIT ***90A 12
			F4AE3681D <b>8EL 738 063-001</b> generátor70A 20
			F4AE3681D <b>8EL 738 195-001</b> generátor90A 20
			F4AE3681D <b>8MP 376 808-524</b> Vodní čerpadlo BEHR HELLA SERVICE 22
150 E 25 W tector	185 kW	09/06 → 09/15	<b>2VD 008 204-191</b> Zadní světlo 80
			<b>2VP 008 204-181</b> Zadní světlo 81
			<b>6PP 013 400-011</b> Snímač, teplota nasávaného vzduchu 86, 87
			<b>6PP 013 400-011</b> Senzor tlaku sacího potrubí 86, 87
			F4AE3681D <b>8EL 012 584-021</b> generátor *** HELLA VALUEFIT ***70A 10
			F4AE3681D <b>8EL 012 584-471</b> generátor *** HELLA VALUEFIT ***90A 12
			F4AE3681D <b>8EL 738 063-001</b> generátor70A 20
			F4AE3681D <b>8EL 738 195-001</b> generátor90A 20
			<b>8MK 376 714-231</b> Chladič, chlazení motoru BEHR HELLA SERVICE *** PREMIUM LINE *** 41
			<b>8ML 376 715-241</b> chladič turba BEHR HELLA SERVICE *** PREMIUM LINE *** 90
			F4AE3681D <b>8MP 376 808-524</b> Vodní čerpadlo BEHR HELLA SERVICE 22
			<b>8MV 376 757-631</b> Spojka, větrák chladiče BEHR HELLA SERVICE *** PREMIUM LINE *** 32
			<b>9EL 152 889-001</b> Čočka, zadní světlo 72
			<b>9XW 184 107-261</b> List stěrače 9
150 E 27, 150 E 27 P, 150 E27FP, 150 E 27 R	196 kW	01/91 → 09/15	<b>2VD 008 204-191</b> Zadní světlo 80
			<b>2VP 008 204-181</b> Zadní světlo 81
			<b>01/92 → 07/00; 8360.46.417TCA</b> <b>8EA 738 022-001</b> Startér4kW 113
			<b>01/92 → 07/00; 8360.46.417TCA</b> <b>8EL 012 584-041</b> generátor *** HELLA VALUEFIT ***55A 11
			<b>01/92 → 07/00; 8360.46.417TCA</b> <b>8EL 012 584-171</b> generátor *** HELLA VALUEFIT ***80A 11
			<b>01/92 → 07/00; 8360.46.417TCA</b> <b>8EL 737 518-001</b> generátor55A 17
			<b>01/92 → 07/00; 8360.46.417TCA</b> <b>8EL 737 633-001</b> generátor80A 18
			<b>8FC 351 302-181</b> Kondenzátor, klimatizace BEHR HELLA SERVICE 66

      			
IVECO - EuroCargo I-III		01/91→09/15	
150 E 27, 150 E 27 P, 150 E27FP, 150 E 27 R	196 kW	01/91→09/15	8FK 351 119-371 63 Kompresor, klimatizace BEHR HELLA SERVICE *** PREMIUM LINE ***
			8FK 351 119-871 63 Kompresor, klimatizace BEHR HELLA SERVICE
			8MA 376 705-181 26 Výrovnávací nádoba, chladičí kapalina BEHR HELLA SERVICE *** PREMIUM LINE ***
			8MT 354 776-061 33 Termostat, chladiivo
			8MV 376 907-201 33 Spojka, větrák chladiče BEHR HELLA SERVICE *** PREMIUM LINE ***
			9EL 152 889-001 72 Čočka, zadní světlo
			9GD 354 771-941 34 Těsnění, termostat
			9XW 184 107-261 9 List stěrače
150 E 28 K tector	202 - 205 kW	09/00→09/15	2VD 008 204-191 80 Zadní světlo
			2VP 008 204-181 81 Zadní světlo
			6PP 013 400-011 86, 87 Snímač, teplota nasávaného vzduchu
			6PP 013 400-011 86, 87 Senzor tlaku sacího potrubí
			F4AE0681A 8EA 012 081-021 101 Startér4kW
			F4AE0681A 8EA 012 586-521 104 Startér *** HELLA VALUEFIT ***4kW
			F4AE0681A 8EA 738 030-001 114 Startér4kW
			F4AE0681A 8EL 012 584-021 10 generátor *** HELLA VALUEFIT ***70A
			F4AE0681A 8EL 012 584-471 12 generátor *** HELLA VALUEFIT ***90A
			F4AE0681A 8EL 738 063-001 20 generátor70A
			F4AE0681A 8EL 738 195-001 20 generátor90A
			8FC 351 302-181 66 Kondenzátor, klimatizace BEHR HELLA SERVICE
			8MK 376 906-261 55 Chladič, chlazení motoru BEHR HELLA SERVICE *** PREMIUM LINE ***
			F4AE0681A 8MP 376 808-524 22 Vodní čerpadlo BEHR HELLA SERVICE
			8MV 376 791-281 36 Větrák, chlazení motoru BEHR HELLA SERVICE *** PREMIUM LINE ***
			8MV 376 791-291 25 Odvetravání, chlazení motoru BEHR HELLA SERVICE *** PREMIUM LINE ***
			8MV 376 791-301 32 Spojka, větrák chladiče BEHR HELLA SERVICE *** PREMIUM LINE ***
9EL 152 889-001 72 Čočka, zadní světlo			
9XW 184 107-261 9 List stěrače			
150 E 28 tector	202 - 205 kW	09/00→09/15	2VD 008 204-191 80 Zadní světlo

**IVECO - EuroCargo I-III** **01/91 → 09/15**

150 E 28 tector	202 - 205 kW	09/00 → 09/15		
			<b>2VP 008 204-181</b> Zadní světlo	81
			<b>6PP 013 400-011</b> Snímač, teplota nasávaného vzduchu	86, 87
			<b>6PP 013 400-011</b> Senzor tlaku sacího potrubí	86, 87
			<b>F4AE0681A</b> <b>8EA 012 081-021</b> Startér4kW	101
			<b>F4AE0681A</b> <b>8EA 012 586-521</b> Startér *** HELLA VALUEFIT ***4kW	104
			<b>F4AE0681A</b> <b>8EA 738 030-001</b> Startér4kW	114
			<b>F4AE0681A</b> <b>8EL 012 584-021</b> generátor *** HELLA VALUEFIT ***70A	10
			<b>F4AE0681A</b> <b>8EL 012 584-471</b> generátor *** HELLA VALUEFIT ***90A	12
			<b>F4AE0681A</b> <b>8EL 738 063-001</b> generátor70A	20
			<b>F4AE0681A</b> <b>8EL 738 195-001</b> generátor90A	20
			<b>8FC 351 302-181</b> Kondenzátor, klimatizace BEHR HELLA SERVICE	66
			<b>8FC 351 307-601</b> Kondenzátor, klimatizace BEHR HELLA SERVICE *** PREMIUM LINE ***	67
			<b>8MK 376 758-001</b> Chladič, chlazení motoru BEHR HELLA SERVICE *** PREMIUM LINE ***	51
			<b>8MK 376 906-261</b> Chladič, chlazení motoru BEHR HELLA SERVICE *** PREMIUM LINE ***	55
			<b>8ML 376 758-131</b> chladič turba BEHR HELLA SERVICE *** PREMIUM LINE ***	94
			<b>F4AE0681A</b> <b>8MP 376 808-524</b> Vodní čerpadlo BEHR HELLA SERVICE	22
			<b>8MV 376 757-631</b> Spojka, větrák chladiče BEHR HELLA SERVICE *** PREMIUM LINE ***	32
			<b>8MV 376 791-281</b> Větrák, chlazení motoru BEHR HELLA SERVICE *** PREMIUM LINE ***	36
			<b>8MV 376 791-291</b> Odvetravani, chlazení motoru BEHR HELLA SERVICE *** PREMIUM LINE ***	25
			<b>8MV 376 791-301</b> Spojka, větrák chladiče BEHR HELLA SERVICE *** PREMIUM LINE ***	32
			<b>9EL 152 889-001</b> Čočka, zadní světlo	72
			<b>9XW 184 107-261</b> List stěrače	9
150 E 28 WS tector	205 kW	09/06 → 09/15	<b>6PP 013 400-011</b> Snímač, teplota nasávaného vzduchu	86, 87
			<b>6PP 013 400-011</b> Senzor tlaku sacího potrubí	86, 87
			<b>F4AE3681E</b> <b>8EL 012 584-021</b> generátor *** HELLA VALUEFIT ***70A	10
			<b>F4AE3681E</b> <b>8EL 012 584-471</b> generátor *** HELLA VALUEFIT ***90A	12
			<b>F4AE3681E</b> <b>8EL 738 063-001</b> generátor70A	20
			<b>F4AE3681E</b> <b>8EL 738 195-001</b> generátor90A	20

     13   412 						
IVECO - EuroCargo I-III			01/91 → 09/15			
150 E 28 WS tector	205 kW	09/06 → 09/15	8FC 351 307-601 Kondenzátor, klimatizace BEHR HELLA SERVICE *** PREMIUM LINE *** 67			
			8FC 351 309-071 Kondenzátor, klimatizace BEHR HELLA SERVICE 67			
			8FK 351 135-491 Kompresor, klimatizace BEHR HELLA SERVICE *** PREMIUM LINE *** 64			
			8FK 351 135-991 Kompresor, klimatizace BEHR HELLA SERVICE 65			
			8FT 351 196-171 Susarna, klimatizace BEHR HELLA SERVICE 69			
			8MK 376 714-231 Chladič, chlazení motoru BEHR HELLA SERVICE *** PREMIUM LINE *** 41			
			8MK 376 758-001 Chladič, chlazení motoru BEHR HELLA SERVICE *** PREMIUM LINE *** 51			
			8MK 376 906-261 Chladič, chlazení motoru BEHR HELLA SERVICE *** PREMIUM LINE *** 55			
			8ML 376 715-241 chladič turba BEHR HELLA SERVICE *** PREMIUM LINE *** 90			
			 F4AE3681E 8MP 376 808-524 Vodní čerpadlo BEHR HELLA SERVICE 22			
			8MV 376 791-281 Větrák, chlazení motoru BEHR HELLA SERVICE *** PREMIUM LINE *** 36			
			8MV 376 791-291 Odvetravani, chlazení motoru BEHR HELLA SERVICE *** PREMIUM LINE *** 25			
			8MV 376 791-301 Spojka, větrák chladiče BEHR HELLA SERVICE *** PREMIUM LINE *** 32			
			9XW 184 107-261 List stěrače 9			
			150 E 28 W tector	202 - 205 kW	09/06 → 09/15	2VD 008 204-191 Zadní světlo 80
						2VP 008 204-181 Zadní světlo 81
6PP 013 400-011 Snímač, teplota nasávaného vzduchu 86, 87						
6PP 013 400-011 Senzor tlaku sacího potrubí 86, 87						
 F4AE3681E 8EL 012 584-021 generátor *** HELLA VALUEFIT ***70A 10						
 F4AE3681E 8EL 012 584-471 generátor *** HELLA VALUEFIT ***90A 12						
 F4AE3681E 8EL 738 063-001 generátor70A 20						
 F4AE3681E 8EL 738 195-001 generátor90A 20						
8FK 351 135-491 Kompresor, klimatizace BEHR HELLA SERVICE *** PREMIUM LINE *** 64						
8FK 351 135-991 Kompresor, klimatizace BEHR HELLA SERVICE 65						
8FT 351 196-171 Susarna, klimatizace BEHR HELLA SERVICE 69						

IVECO - EuroCargo I-III		01/91 → 09/15	
150 E 28 W tector	202 - 205 kW	09/06 → 09/15	<b>8MK 376 714-231</b> Chladič, chlazení motoru BEHR HELLA SERVICE *** PREMIUM LINE *** 41 <b>8MK 376 906-261</b> Chladič, chlazení motoru BEHR HELLA SERVICE *** PREMIUM LINE *** 55 <b>8ML 376 715-241</b> chladič turba BEHR HELLA SERVICE *** PREMIUM LINE *** 90 <b>F4AE3681E</b> <b>8MP 376 808-524</b> Vodní čerpadlo BEHR HELLA SERVICE 22 <b>8MV 376 757-631</b> Spojka, větrák chladiče BEHR HELLA SERVICE *** PREMIUM LINE *** 32 <b>8MV 376 791-281</b> Větrák, chlazení motoru BEHR HELLA SERVICE *** PREMIUM LINE *** 36 <b>8MV 376 791-291</b> Odvetravani, chlazení motoru BEHR HELLA SERVICE *** PREMIUM LINE *** 25 <b>8MV 376 791-301</b> Spojka, větrák chladiče BEHR HELLA SERVICE *** PREMIUM LINE *** 32 <b>9EL 152 889-001</b> Čočka, zadní světló 72 <b>9XW 184 107-261</b> List stěrače 9
150 E 30 K tector	220 kW	09/06 → 09/15	<b>6PP 013 400-011</b> Snímač, teplota nasávaného vzduchu 86, 87 <b>6PP 013 400-011</b> Senzor tlaku sacího potrubí 86, 87 <b>F4AE0681A</b> <b>8EA 012 081-021</b> Startér4kW 101 <b>F4AE0681A</b> <b>8EA 012 586-521</b> Startér *** HELLA VALUEFIT ***4kW 104 <b>F4AE0681A</b> <b>8EA 738 030-001</b> Startér4kW 114 <b>F4AE0681A / F4AE3681A</b> <b>8EL 012 584-021</b> generátor *** HELLA VALUEFIT ***70A 10 <b>F4AE0681A / F4AE3681A</b> <b>8EL 012 584-471</b> generátor *** HELLA VALUEFIT ***90A 12 <b>F4AE0681A / F4AE3681A</b> <b>8EL 738 063-001</b> generátor70A 20 <b>F4AE0681A / F4AE3681A</b> <b>8EL 738 195-001</b> generátor90A 20 <b>8FK 351 135-491</b> Kompresor, klimatizace BEHR HELLA SERVICE *** PREMIUM LINE *** 64 <b>8FK 351 135-991</b> Kompresor, klimatizace BEHR HELLA SERVICE 65 <b>8MK 376 906-261</b> Chladič, chlazení motoru BEHR HELLA SERVICE *** PREMIUM LINE *** 55 <b>F4AE3681A</b> <b>8MP 376 808-524</b> Vodní čerpadlo BEHR HELLA SERVICE 22 <b>9XW 184 107-261</b> List stěrače 9
150 E 30 tector, 150 E 30 P tector, 150 E 30 FP tector	220 kW	09/06 → 09/15	<b>6PP 013 400-011</b> Snímač, teplota nasávaného vzduchu 86, 87 <b>6PP 013 400-011</b> Senzor tlaku sacího potrubí 86, 87 <b>F4AE0681A</b> <b>8EA 012 081-021</b> Startér4kW 101



		13	412	01/91→09/15
<b>IVECO - EuroCargo I-III</b> 150 E 30 tector, 150 E 30 P tector, 220 kW 150 E 30 FP tector		09/06→09/15		
	⊗: F4AE0681A		8EA 012 586-521 Startér *** HELLA VALUEFIT ***4kW	104
	⊗: F4AE0681A		8EA 738 030-001 Startér4kW	114
	⊗: F4AE3681A / F4AE0681A		8EL 012 584-021 generátor *** HELLA VALUEFIT ***70A	10
	⊗: F4AE0681A / F4AE3681A		8EL 012 584-471 generátor *** HELLA VALUEFIT ***90A	12
	⊗: F4AE0681A / F4AE3681A		8EL 738 063-001 generátor70A	20
	⊗: F4AE0681A / F4AE3681A		8EL 738 195-001 generátor90A	20
			8FC 351 307-601 Kondenzátor, klimatizace BEHR HELLA SERVICE *** PREMIUM LINE ***	67
			8FK 351 135-491 Kompresor, klimatizace BEHR HELLA SERVICE *** PREMIUM LINE ***	64
			8FK 351 135-991 Kompresor, klimatizace BEHR HELLA SERVICE	65
			8MK 376 906-261 Chladič, chlazení motoru BEHR HELLA SERVICE *** PREMIUM LINE ***	55
			8ML 376 758-131 chladič turba BEHR HELLA SERVICE *** PREMIUM LINE ***	94
	⊗: F4AE3681A		8MP 376 808-524 Vodní čerpadlo BEHR HELLA SERVICE	22
			9XW 184 107-261 List stěrače	9
160 E 18 K tector		134 kW	09/06→09/15	
			6PP 013 400-011 Snímač, teplota nasávaného vzduchu	86, 87
			6PP 013 400-011 Senzor tlaku sacího potrubí	86, 87
	⊗: F4AE3481A		8EL 012 584-021 generátor *** HELLA VALUEFIT ***70A	10
	⊗: F4AE3481A		8EL 012 584-471 generátor *** HELLA VALUEFIT ***90A	12
	⊗: F4AE3481A		8EL 738 063-001 generátor70A	20
	⊗: F4AE3481A		8EL 738 195-001 generátor90A	20
			8FK 351 135-491 Kompresor, klimatizace BEHR HELLA SERVICE *** PREMIUM LINE ***	64
			8FK 351 135-991 Kompresor, klimatizace BEHR HELLA SERVICE	65
			8MK 376 751-251 Chladič, chlazení motoru BEHR HELLA SERVICE *** PREMIUM LINE ***	51
			8MK 376 758-011 Chladič, chlazení motoru BEHR HELLA SERVICE *** PREMIUM LINE ***	52
			8ML 376 714-261 chladič turba BEHR HELLA SERVICE *** PREMIUM LINE ***	89
			8ML 376 758-141 chladič turba BEHR HELLA SERVICE *** PREMIUM LINE ***	95
	⊗: F4AE3481A		8MP 376 808-524 Vodní čerpadlo BEHR HELLA SERVICE	22

IVECO - EuroCargo I-III			01/91 → 09/15
160 E 18 K tector	134 kW	09/06 → 09/15	8MV 376 731-241 Spojka, větrák chladiče BEHR HELLA SERVICE *** PREMIUM LINE *** 31
			8MV 376 733-191 Odvetravani, chlazení motoru BEHR HELLA SERVICE *** PREMIUM LINE *** 24
			8MV 376 757-141 Větrák, chlazení motoru BEHR HELLA SERVICE *** PREMIUM LINE *** 36
			9XW 184 107-261 List stěrače 9
160 E 18 tector, 160 E 18 P tector	134 kW	09/06 → 09/15	6PP 013 400-011 Snímač, teplota nasávaného vzduchu 86, 87
			6PP 013 400-011 Senzor tlaku sacího potrubí 86, 87
			F4AE3481A 8EL 012 584-021 generátor *** HELLA VALUEFIT ***70A 10
			F4AE3481A 8EL 012 584-471 generátor *** HELLA VALUEFIT ***90A 12
			F4AE3481A 8EL 738 063-001 generátor70A 20
			F4AE3481A 8EL 738 195-001 generátor90A 20
			8FC 351 307-601 Kondenzátor, klimatizace BEHR HELLA SERVICE *** PREMIUM LINE *** 67
			8FK 351 135-491 Kompresor, klimatizace BEHR HELLA SERVICE *** PREMIUM LINE *** 64
			8FK 351 135-991 Kompresor, klimatizace BEHR HELLA SERVICE 65
			8MK 376 751-251 Chladič, chlazení motoru BEHR HELLA SERVICE *** PREMIUM LINE *** 51
			8ML 376 714-261 chladič turba BEHR HELLA SERVICE *** PREMIUM LINE *** 89
			8ML 376 758-141 chladič turba BEHR HELLA SERVICE *** PREMIUM LINE *** 95
			F4AE3481A 8MP 376 808-524 Vodní čerpadlo BEHR HELLA SERVICE 22
			8MV 376 731-241 Spojka, větrák chladiče BEHR HELLA SERVICE *** PREMIUM LINE *** 31
			8MV 376 733-191 Odvetravani, chlazení motoru BEHR HELLA SERVICE *** PREMIUM LINE *** 24
			8MV 376 757-141 Větrák, chlazení motoru BEHR HELLA SERVICE *** PREMIUM LINE *** 36
			9XW 184 107-261 List stěrače 9
160 E 21 tector, 160 E 21 P tector	154 kW	09/00 → 09/15	6PP 013 400-011 Snímač, teplota nasávaného vzduchu 86, 87
			6PP 013 400-011 Senzor tlaku sacího potrubí 86, 87
			F4AE0681D 8EA 012 081-021 Startér4kW 101
			F4AE0681D 8EA 012 586-521 Startér *** HELLA VALUEFIT ***4kW 104

IVECO - EuroCargo I-III		01/91 → 09/15	
160 E 21 tector, 160 E 21 P tector	154 kW	09/00 → 09/15	
		⊗: F4AE0681D	8EA 738 030-001 Startér4kW 114
		⊗: F4AE0681D	8EL 012 584-021 generátor *** HELLA VALUEFIT ***70A 10
		⊗: F4AE0681D	8EL 012 584-471 generátor *** HELLA VALUEFIT ***90A 12
		⊗: F4AE0681D	8EL 738 063-001 generátor70A 20
		⊗: F4AE0681D	8EL 738 195-001 generátor90A 20
			8MK 376 758-011 Chladič, chlazení motoru BEHR HELLA SERVICE *** PREMIUM LINE *** 52
		⊗: F4AE0681D	8MP 376 808-524 Vodní čerpadlo BEHR HELLA SERVICE 22
			8MV 376 731-241 Spojka, větrák chladiče BEHR HELLA SERVICE *** PREMIUM LINE *** 31
			8MV 376 733-191 Odvetravani, chlazení motoru BEHR HELLA SERVICE *** PREMIUM LINE *** 24
			8MV 376 757-141 Větrák, chlazení motoru BEHR HELLA SERVICE *** PREMIUM LINE *** 36
			8MV 376 757-631 Spojka, větrák chladiče BEHR HELLA SERVICE *** PREMIUM LINE *** 32
			8MV 376 791-281 Větrák, chlazení motoru BEHR HELLA SERVICE *** PREMIUM LINE *** 36
			8MV 376 791-291 Odvetravani, chlazení motoru BEHR HELLA SERVICE *** PREMIUM LINE *** 25
			8MV 376 791-301 Spojka, větrák chladiče BEHR HELLA SERVICE *** PREMIUM LINE *** 32
			9XW 184 107-261 List stěrače 9
160 E 22 K tector	160 kW	09/06 → 09/15	
			6PP 013 400-011 Snímač, teplota nasávaného vzduchu 86, 87
			6PP 013 400-011 Senzor tlaku sacího potrubí 86, 87
		⊗: F4AE3681B	8EL 012 584-021 generátor *** HELLA VALUEFIT ***70A 10
		⊗: F4AE3681B	8EL 012 584-471 generátor *** HELLA VALUEFIT ***90A 12
		⊗: F4AE3681B	8EL 738 063-001 generátor70A 20
		⊗: F4AE3681B	8EL 738 195-001 generátor90A 20
			8FK 351 135-491 Kompresor, klimatizace BEHR HELLA SERVICE *** PREMIUM LINE *** 64
			8FK 351 135-991 Kompresor, klimatizace BEHR HELLA SERVICE 65
			8MK 376 714-231 Chladič, chlazení motoru BEHR HELLA SERVICE *** PREMIUM LINE *** 41
			8MK 376 751-251 Chladič, chlazení motoru BEHR HELLA SERVICE *** PREMIUM LINE *** 51

**IVECO - EuroCargo I-III** **01/91 → 09/15**

160 E 22 K tector	160 kW	09/06 → 09/15		<b>8MK 376 906-261</b> Chladič, chlazení motoru BEHR HELLA SERVICE *** PREMIUM LINE ***	55
				<b>8ML 376 714-261</b> chladič turba BEHR HELLA SERVICE *** PREMIUM LINE ***	89
				<b>8ML 376 715-241</b> chladič turba BEHR HELLA SERVICE *** PREMIUM LINE ***	90
				<b>8ML 376 758-131</b> chladič turba BEHR HELLA SERVICE *** PREMIUM LINE ***	94
			<b>F4AE3681B</b>	<b>8MP 376 808-524</b> Vodní čerpadlo BEHR HELLA SERVICE	22
				<b>8MV 376 731-241</b> Spojka, větrák chladiče BEHR HELLA SERVICE *** PREMIUM LINE ***	31
				<b>8MV 376 733-191</b> Odvetřování, chlazení motoru BEHR HELLA SERVICE *** PREMIUM LINE ***	24
				<b>8MV 376 757-141</b> Větrák, chlazení motoru BEHR HELLA SERVICE *** PREMIUM LINE ***	36
				<b>9XW 184 107-261</b> List stěrače	9
			160 E 22 tector, 160 E 22 P tector	160 kW	09/06 → 09/15
	<b>2VP 008 204-181</b> Zadní světlo	81			
	<b>6PP 013 400-011</b> Snímač, teplota nasávaného vzduchu	86, 87			
	<b>6PP 013 400-011</b> Senzor tlaku sacího potrubí	86, 87			
<b>F4AE3681B</b>	<b>8EL 012 584-021</b> generátor *** HELLA VALUEFIT ***70A	10			
<b>F4AE3681B</b>	<b>8EL 012 584-471</b> generátor *** HELLA VALUEFIT ***90A	12			
<b>F4AE3681B</b>	<b>8EL 738 063-001</b> generátor70A	20			
<b>F4AE3681B</b>	<b>8EL 738 195-001</b> generátor90A	20			
	<b>8FC 351 307-601</b> Kondenzátor, klimatizace BEHR HELLA SERVICE *** PREMIUM LINE ***	67			
	<b>8FK 351 135-491</b> Kompresor, klimatizace BEHR HELLA SERVICE *** PREMIUM LINE ***	64			
	<b>8FK 351 135-991</b> Kompresor, klimatizace BEHR HELLA SERVICE	65			
	<b>8MK 376 714-231</b> Chladič, chlazení motoru BEHR HELLA SERVICE *** PREMIUM LINE ***	41			
	<b>8MK 376 751-251</b> Chladič, chlazení motoru BEHR HELLA SERVICE *** PREMIUM LINE ***	51			
	<b>8MK 376 906-261</b> Chladič, chlazení motoru BEHR HELLA SERVICE *** PREMIUM LINE ***	55			
	<b>8ML 376 714-261</b> chladič turba BEHR HELLA SERVICE *** PREMIUM LINE ***	89			

      			
IVECO - EuroCargo I-III		01/91 → 09/15	
160 E 22 tector, 160 E 22 P tector	160 kW	09/06 → 09/15	<b>8ML 376 715-241</b> chladič turba BEHR HELLA SERVICE *** PREMIUM LINE *** 90
			<b>8ML 376 758-131</b> chladič turba BEHR HELLA SERVICE *** PREMIUM LINE *** 94
			 <b>F4AE3681B</b> <b>8MP 376 808-524</b> Vodní čerpadlo BEHR HELLA SERVICE 22
			<b>8MV 376 731-241</b> Spojka, větrák chladiče BEHR HELLA SERVICE *** PREMIUM LINE *** 31
			<b>8MV 376 733-191</b> Odvetravani, chlazení motoru BEHR HELLA SERVICE *** PREMIUM LINE *** 24
			<b>8MV 376 757-141</b> Větrák, chlazení motoru BEHR HELLA SERVICE *** PREMIUM LINE *** 36
			<b>8MV 376 757-631</b> Spojka, větrák chladiče BEHR HELLA SERVICE *** PREMIUM LINE *** 32
			<b>9EL 152 889-001</b> Čočka, zadní světlo 72
			<b>9XW 184 107-261</b> List stěrače 9
160 E 24 tector, 160 E 24 P tector	176 - 177 kW	09/00 → 09/15	<b>6PP 013 400-011</b> Snímač, teplota nasávaného vzduchu 86, 87
			<b>6PP 013 400-011</b> Senzor tlaku sacího potrubí 86, 87
			 <b>F4AE0681B</b> <b>8EA 012 081-021</b> Startér4kW 101
			 <b>F4AE0681B</b> <b>8EA 012 586-521</b> Startér *** HELLA VALUEFIT ***4kW 104
			 <b>F4AE0681B</b> <b>8EA 738 030-001</b> Startér4kW 114
			 <b>F4AE0681B</b> <b>8EL 012 584-021</b> generátor *** HELLA VALUEFIT ***70A 10
			 <b>F4AE0681B</b> <b>8EL 012 584-471</b> generátor *** HELLA VALUEFIT ***90A 12
			 <b>F4AE0681B</b> <b>8EL 738 063-001</b> generátor70A 20
			 <b>F4AE0681B</b> <b>8EL 738 195-001</b> generátor90A 20
			<b>8FC 351 307-601</b> Kondenzátor, klimatizace BEHR HELLA SERVICE *** PREMIUM LINE *** 67
			<b>8FK 351 135-491</b> Kompresor, klimatizace BEHR HELLA SERVICE *** PREMIUM LINE *** 64
			<b>8FK 351 135-991</b> Kompresor, klimatizace BEHR HELLA SERVICE 65
			<b>8ML 376 758-131</b> chladič turba BEHR HELLA SERVICE *** PREMIUM LINE *** 94
			 <b>F4AE0681B</b> <b>8MP 376 808-524</b> Vodní čerpadlo BEHR HELLA SERVICE 22
			<b>8MV 376 757-631</b> Spojka, větrák chladiče BEHR HELLA SERVICE *** PREMIUM LINE *** 32
			<b>8MV 376 791-281</b> Větrák, chlazení motoru BEHR HELLA SERVICE *** PREMIUM LINE *** 36

IVECO - EuroCargo I-III			01/91 → 09/15
160 E 24 tector, 160 E 24 P tector	176 - 177 kW	09/00 → 09/15	<b>8MV 376 791-291</b> 25 Odvetravani, chlazení motoru BEHR HELLA SERVICE *** PREMIUM LINE ***
			<b>8MV 376 791-301</b> Spojka, větrák chladiče BEHR HELLA SERVICE *** PREMIUM LINE *** 32
			<b>9XW 184 107-261</b> List stěrače 9
160 E 25 K tector	185 kW	09/06 → 09/15	<b>6PP 013 400-011</b> Snímač, teplota nasávaného vzduchu 86, 87
			<b>6PP 013 400-011</b> Senzor tlaku sacího potrubí 86, 87
			<b>F4AE3681D</b> <b>8EL 012 584-021</b> generátor *** HELLA VALUEFIT ***70A 10
			<b>F4AE3681D</b> <b>8EL 012 584-471</b> generátor *** HELLA VALUEFIT ***90A 12
			<b>F4AE3681D</b> <b>8EL 738 063-001</b> generátor70A 20
			<b>F4AE3681D</b> <b>8EL 738 195-001</b> generátor90A 20
			<b>8FK 351 135-491</b> Kompresor, klimatizace BEHR HELLA SERVICE *** PREMIUM LINE *** 64
			<b>8FK 351 135-991</b> Kompresor, klimatizace BEHR HELLA SERVICE 65
			<b>8MK 376 714-231</b> Chladič, chlazení motoru BEHR HELLA SERVICE *** PREMIUM LINE *** 41
			<b>8MK 376 758-001</b> Chladič, chlazení motoru BEHR HELLA SERVICE *** PREMIUM LINE *** 51
			<b>8MK 376 906-261</b> Chladič, chlazení motoru BEHR HELLA SERVICE *** PREMIUM LINE *** 55
			<b>8ML 376 715-241</b> chladič turba BEHR HELLA SERVICE *** PREMIUM LINE *** 90
			<b>F4AE3681D</b> <b>8MP 376 808-524</b> Vodní čerpadlo BEHR HELLA SERVICE 22
			<b>9XW 184 107-261</b> List stěrače 9
160 E 25 tector, 160 E 25 P tector	185 kW	09/06 → 09/15	<b>6PP 013 400-011</b> Snímač, teplota nasávaného vzduchu 86, 87
			<b>6PP 013 400-011</b> Senzor tlaku sacího potrubí 86, 87
			<b>F4AE3681D</b> <b>8EL 012 584-021</b> generátor *** HELLA VALUEFIT ***70A 10
			<b>F4AE3681D</b> <b>8EL 012 584-471</b> generátor *** HELLA VALUEFIT ***90A 12
			<b>F4AE3681D</b> <b>8EL 738 063-001</b> generátor70A 20
			<b>F4AE3681D</b> <b>8EL 738 195-001</b> generátor90A 20
			<b>8FC 351 307-601</b> Kondenzátor, klimatizace BEHR HELLA SERVICE *** PREMIUM LINE *** 67
			<b>8FK 351 135-491</b> Kompresor, klimatizace BEHR HELLA SERVICE *** PREMIUM LINE *** 64
			<b>8FK 351 135-991</b> Kompresor, klimatizace BEHR HELLA SERVICE 65

IVECO - EuroCargo I-III			01/91 → 09/15
160 E 25 tector, 160 E 25 P tector	185 kW	09/06 → 09/15	8MK 376 714-231 Chladič, chlazení motoru BEHR HELLA SERVICE *** PREMIUM LINE *** 41
			8MK 376 906-261 Chladič, chlazení motoru BEHR HELLA SERVICE *** PREMIUM LINE *** 55
			8ML 376 715-241 chladič turba BEHR HELLA SERVICE *** PREMIUM LINE *** 90
			8ML 376 758-131 chladič turba BEHR HELLA SERVICE *** PREMIUM LINE *** 94
			F4AE3681D 8MP 376 808-524 Vodní čerpadlo BEHR HELLA SERVICE 22
			8MV 376 757-631 Spojka, větrák chladiče BEHR HELLA SERVICE *** PREMIUM LINE *** 32
			9XW 184 107-261 List stěrače 9
160 E 28 K tector	205 kW	09/06 → 09/15	6PP 013 400-011 Snímač, teplota nasávaného vzduchu 86, 87
			6PP 013 400-011 Senzor tlaku sacího potrubí 86, 87
			F4AE3681E 8EL 012 584-021 generátor *** HELLA VALUEFIT ***70A 10
			F4AE3681E 8EL 012 584-471 generátor *** HELLA VALUEFIT ***90A 12
			F4AE3681E 8EL 738 063-001 generátor70A 20
			F4AE3681E 8EL 738 195-001 generátor90A 20
			8FK 351 135-491 Kompresor, klimatizace BEHR HELLA SERVICE *** PREMIUM LINE *** 64
			8FK 351 135-991 Kompresor, klimatizace BEHR HELLA SERVICE 65
			8MK 376 714-231 Chladič, chlazení motoru BEHR HELLA SERVICE *** PREMIUM LINE *** 41
			8MK 376 758-001 Chladič, chlazení motoru BEHR HELLA SERVICE *** PREMIUM LINE *** 51
			8MK 376 906-261 Chladič, chlazení motoru BEHR HELLA SERVICE *** PREMIUM LINE *** 55
			8ML 376 715-241 chladič turba BEHR HELLA SERVICE *** PREMIUM LINE *** 90
			8ML 376 758-131 chladič turba BEHR HELLA SERVICE *** PREMIUM LINE *** 94
			F4AE3681E 8MP 376 808-524 Vodní čerpadlo BEHR HELLA SERVICE 22
			8MV 376 791-281 Větrák, chlazení motoru BEHR HELLA SERVICE *** PREMIUM LINE *** 36
			8MV 376 791-291 Odvetřování, chlazení motoru BEHR HELLA SERVICE *** PREMIUM LINE *** 25

			01/91 → 09/15	
160 E 28 K tector	205 kW	09/06 → 09/15		<b>8MV 376 791-301</b> Spojka, větrák chladiče BEHR HELLA SERVICE *** PREMIUM LINE *** 32 <b>9XW 184 107-261</b> List stěrače 9
160 E 28 tector, 160 E 28 P tector	202 - 205 kW	09/00 → 09/15		<b>6PP 013 400-011</b> Snímač, teplota nasávaného vzduchu 86, 87 <b>6PP 013 400-011</b> Senzor tlaku sacího potrubí 86, 87 F4AE0681A <b>8EA 012 081-021</b> Startér4kW 101 F4AE0681A <b>8EA 012 586-521</b> Startér *** HELLA VALUEFIT ***4kW 104 F4AE0681A <b>8EA 738 030-001</b> Startér4kW 114 F4AE0681A / F4AE3681E <b>8EL 012 584-021</b> generátor *** HELLA VALUEFIT ***70A 10 F4AE0681A / F4AE3681E <b>8EL 012 584-471</b> generátor *** HELLA VALUEFIT ***90A 12 F4AE0681A / F4AE3681E <b>8EL 738 063-001</b> generátor70A 20 F4AE0681A / F4AE3681E <b>8EL 738 195-001</b> generátor90A 20 <b>8FC 351 307-601</b> Kondenzátor, klimatizace BEHR HELLA SERVICE *** PREMIUM LINE *** 67 <b>8MK 376 906-261</b> Chladič, chlazení motoru BEHR HELLA SERVICE *** PREMIUM LINE *** 55 <b>8ML 376 758-131</b> chladič turba BEHR HELLA SERVICE *** PREMIUM LINE *** 94 F4AE0681A <b>8MP 376 808-524</b> Vodní čerpadlo BEHR HELLA SERVICE 22 <b>8MV 376 757-631</b> Spojka, větrák chladiče BEHR HELLA SERVICE *** PREMIUM LINE *** 32 <b>8MV 376 791-281</b> Větrák, chlazení motoru BEHR HELLA SERVICE *** PREMIUM LINE *** 36 <b>8MV 376 791-291</b> Odvetravani, chlazení motoru BEHR HELLA SERVICE *** PREMIUM LINE *** 25 <b>8MV 376 791-301</b> Spojka, větrák chladiče BEHR HELLA SERVICE *** PREMIUM LINE *** 32 <b>9XW 184 107-261</b> List stěrače 9
160 E 30 K tector	220 kW	09/06 → 09/15		<b>6PP 013 400-011</b> Snímač, teplota nasávaného vzduchu 86, 87 <b>6PP 013 400-011</b> Senzor tlaku sacího potrubí 86, 87 F4AE0681A <b>8EA 012 081-021</b> Startér4kW 101 F4AE0681A <b>8EA 012 586-521</b> Startér *** HELLA VALUEFIT ***4kW 104 F4AE0681A <b>8EA 738 030-001</b> Startér4kW 114 F4AE3681A / F4AE0681A <b>8EL 012 584-021</b> generátor *** HELLA VALUEFIT ***70A 10 F4AE0681A / F4AE3681A <b>8EL 012 584-471</b> generátor *** HELLA VALUEFIT ***90A 12 F4AE0681A / F4AE3681A <b>8EL 738 063-001</b> generátor70A 20 F4AE0681A / F4AE3681A <b>8EL 738 195-001</b> generátor90A 20



    13		  412			
IVECO - EuroCargo I-III				01/91 → 09/15	
160 E 30 K tector	220 kW	09/06 → 09/15		<b>8FK 351 135-491</b>	64
				Kompresor, klimatizace BEHR HELLA SERVICE *** PREMIUM LINE ***	
				<b>8FK 351 135-991</b>	65
				Kompresor, klimatizace BEHR HELLA SERVICE	
				<b>8MK 376 714-231</b> Chladič, chlazení motoru BEHR HELLA SERVICE *** PREMIUM LINE ***	41
				<b>8MK 376 758-001</b> Chladič, chlazení motoru BEHR HELLA SERVICE *** PREMIUM LINE ***	51
				<b>8MK 376 906-261</b> Chladič, chlazení motoru BEHR HELLA SERVICE *** PREMIUM LINE ***	55
				<b>8ML 376 715-241</b> chladič turba BEHR HELLA SERVICE *** PREMIUM LINE ***	90
				<b>8ML 376 758-131</b> chladič turba BEHR HELLA SERVICE *** PREMIUM LINE ***	94
			 <b>F4AE3681A</b>	<b>8MP 376 808-524</b> Vodní čerpadlo BEHR HELLA SERVICE	22
				<b>9XW 184 107-261</b> List stěrače	9
160 E 30 tector, 160 E 30 P tector	220 kW	09/06 → 09/15		<b>6PP 013 400-011</b> Snímač, teplota nasávaného vzduchu	86, 87
				<b>6PP 013 400-011</b> Senzor tlaku sacího potrubí	86, 87
			 <b>F4AE0681A</b>	<b>8EA 012 081-021</b> Startér4kW	101
			 <b>F4AE0681A</b>	<b>8EA 012 586-521</b> Startér *** HELLA VALUEFIT ***4kW	104
			 <b>F4AE0681A</b>	<b>8EA 738 030-001</b> Startér4kW	114
			 <b>F4AE0681A / F4AE3681A</b>	<b>8EL 012 584-021</b> generátor *** HELLA VALUEFIT ***70A	10
			 <b>F4AE0681A / F4AE3681A</b>	<b>8EL 012 584-471</b> generátor *** HELLA VALUEFIT ***90A	12
			 <b>F4AE0681A / F4AE3681A</b>	<b>8EL 738 063-001</b> generátor70A	20
			 <b>F4AE0681A / F4AE3681A</b>	<b>8EL 738 195-001</b> generátor90A	20
				<b>8FC 351 307-601</b> Kondenzátor, klimatizace BEHR HELLA SERVICE *** PREMIUM LINE ***	67
				<b>8FK 351 135-491</b> Kompresor, klimatizace BEHR HELLA SERVICE *** PREMIUM LINE ***	64
				<b>8FK 351 135-991</b> Kompresor, klimatizace BEHR HELLA SERVICE	65
				<b>8MK 376 714-231</b> Chladič, chlazení motoru BEHR HELLA SERVICE *** PREMIUM LINE ***	41
				<b>8MK 376 906-261</b> Chladič, chlazení motoru BEHR HELLA SERVICE *** PREMIUM LINE ***	55
				<b>8ML 376 715-241</b> chladič turba BEHR HELLA SERVICE *** PREMIUM LINE ***	90
				<b>8ML 376 758-131</b> chladič turba BEHR HELLA SERVICE *** PREMIUM LINE ***	94

			13	412		
<b>IVECO - EuroCargo I-III</b>						<b>01/91→09/15</b>
160 E 30 tector, 160 E 30 P tector	220 kW	09/06→09/15	☺ F4AE3681A	8MP 376 808-524 Vodní čerpadlo BEHR HELLA SERVICE	22	
				9XW 184 107-261 List stěrače	9	
170 E 15 K	105 kW	12/91→07/00	☺ 806025R	8MP 376 808-144 Vodní čerpadlo BEHR HELLA SERVICE	22	
170 E 18, 180 E 18	130 kW	01/91→09/15		2VD 008 204-191 Zadní světlo	80	
				2VP 008 204-181 Zadní světlo	81	
			☺ 8060.25VTC 01/94→07/00; ☺ 8060.25VTC	8EA 726 142-001 Startér4kW	109	
			☺ 8060.25VTC 01/94→07/00; ☺ 8060.25VTC	8EA 737 936-001 Startér4kW	113	
			☺ 8060.25VTC 01/94→07/00; ☺ 8060.25VTC	8EL 012 584-041 generátor *** HELLA VALUEFIT ***55A	11	
			01/94→07/00; ☺ 8060.25VTC ☺ 8060.25VTC	8EL 012 584-171 generátor *** HELLA VALUEFIT ***80A	11	
			☺ 8060.25VTC 01/94→07/00; ☺ 8060.25VTC	8EL 737 518-001 generátor55A	17	
			☺ 8060.25VTC 01/94→07/00; ☺ 8060.25VTC	8EL 737 633-001 generátor80A	18	
			☺ 8060.25VTC 01/94→07/00; ☺ 8060.25VTC	8EL 737 647-001 generátor35A	19	
				8FC 351 302-181 Kondenzátor, klimatizace BEHR HELLA SERVICE	66	
				8MK 376 717-561 Chladič, chlazení motoru BEHR HELLA SERVICE *** PREMIUM LINE ***	41	
				8MK 376 792-181 Chladič, chlazení motoru BEHR HELLA SERVICE *** PREMIUM LINE ***	54	
				8ML 376 776-751 chladič turba BEHR HELLA SERVICE *** PREMIUM LINE ***	97	
				8ML 376 792-021 chladič turba BEHR HELLA SERVICE *** PREMIUM LINE ***	98	
			☺ 806025V	8MP 376 808-144 Vodní čerpadlo BEHR HELLA SERVICE	22	
				8MP 376 809-234 Vodní čerpadlo BEHR HELLA SERVICE	24	
				8MT 354 776-311 Termostat, chladio	33	
				9EL 152 889-001 Čočka, zadní světlo	72	
				9GD 354 771-941 Těsnění, termostat	34	
				9XW 184 107-261 List stěrače	9	
170 E 18 K, 180 E 18 K	130 kW	01/91→09/15		2VD 008 204-191 Zadní světlo	80	
				2VP 008 204-181 Zadní světlo	81	
			☺ 8060.25VTC 01/94→07/00; ☺ 8060.25VTC	8EA 726 142-001 Startér4kW	109	
			☺ 8060.25VTC 01/94→07/00; ☺ 8060.25VTC	8EA 737 936-001 Startér4kW	113	
			☺ 8060.25VTC 01/94→07/00; ☺ 8060.25VTC	8EL 012 584-041 generátor *** HELLA VALUEFIT ***55A	11	
			01/94→07/00; ☺ 8060.25VTC ☺ 8060.25VTC	8EL 012 584-171 generátor *** HELLA VALUEFIT ***80A	11	
			☺ 8060.25VTC 01/94→07/00; ☺ 8060.25VTC	8EL 737 518-001 generátor55A	17	
			☺ 8060.25VTC 01/94→07/00; ☺ 8060.25VTC	8EL 737 633-001 generátor80A	18	

IVECO - EuroCargo I-III		01/91→09/15					
170 E 18 K, 180 E 18 K	130 kW	01/91→09/15	8060.25VTC 01/94→07/00;  8060.25VTC	8EL 737 647-001 generátor35A 19			
			8FC 351 302-181 Kondenzátor, klimatizace BEHR HELLA SERVICE 66				
			8MK 376 792-181 Chladič, chlazení motoru BEHR HELLA SERVICE *** PREMIUM LINE *** 54				
			8ML 376 792-021 chladič turba BEHR HELLA SERVICE *** PREMIUM LINE *** 98				
			806025V	8MP 376 808-144 Vodní čerpadlo BEHR HELLA SERVICE 22			
			8MP 376 809-234 Vodní čerpadlo BEHR HELLA SERVICE 24				
			8MT 354 776-311 Termostat, chladivo 33				
			9EL 152 889-001 Čočka, zadní světlo 72				
			9GD 354 771-941 Těsnění, termostat 34				
			9XW 184 107-261 List stěrače 9				
			170 E 23,180 E 23		167 kW	01/91→09/15	2VD 008 204-191 Zadní světlo 80
							2VP 008 204-181 Zadní světlo 81
							8060.45STCA
				8EA 726 142-001 Startér4kW 109			
				8060.45STCA			
				8EL 012 584-041 generátor *** HELLA VALUEFIT ***55A 11			
				8060.45STCA			
				8EL 012 584-171 generátor *** HELLA VALUEFIT ***80A 11			
				8060.45STCA			
				8EL 737 518-001 generátor55A 17			
				8060.45STCA			
				8EL 737 633-001 generátor80A 18			
				8060.45STCA			
				8EL 737 647-001 generátor35A 19			
				8FC 351 302-181 Kondenzátor, klimatizace BEHR HELLA SERVICE 66			
				8FK 351 119-371 Kompresor, klimatizace BEHR HELLA SERVICE *** PREMIUM LINE *** 63			
				8FK 351 119-871 Kompresor, klimatizace BEHR HELLA SERVICE 63			
				8MK 376 717-561 Chladič, chlazení motoru BEHR HELLA SERVICE *** PREMIUM LINE *** 41			
				8ML 376 776-751 chladič turba BEHR HELLA SERVICE *** PREMIUM LINE *** 97			
				8MT 354 776-311 Termostat, chladivo 33			
				9EL 152 889-001 Čočka, zadní světlo 72			
				9GD 354 771-941 Těsnění, termostat 34			
				9XW 184 107-261 List stěrače 9			
170 E 27,180 E 27		196 kW	01/91→09/15	2VD 008 204-191 Zadní světlo 80			
				2VP 008 204-181 Zadní světlo 81			
				01/94→07/00;  8360.46.417TCA			
				8EA 738 022-001 Startér4kW 113			

IVECO - EuroCargo I-III		01/91→09/15																																																	
170 E 27,180 E 27	196 kW	01/91→09/15	<table border="1"> <tr> <td>8360.46.417TCA</td> <td>8EL 012 584-041 generátor *** HELLA VALUEFIT ***55A</td> <td>11</td> </tr> <tr> <td>8360.46.417TCA</td> <td>8EL 012 584-171 generátor *** HELLA VALUEFIT ***80A</td> <td>11</td> </tr> <tr> <td>8360.46.417TCA</td> <td>8EL 737 518-001 generátor55A</td> <td>17</td> </tr> <tr> <td>8360.46.417TCA</td> <td>8EL 737 633-001 generátor80A</td> <td>18</td> </tr> <tr> <td></td> <td>8FC 351 302-181 Kondenzátor, klimatizace BEHR HELLA SERVICE</td> <td>66</td> </tr> <tr> <td></td> <td>8FK 351 119-371 Kompresor, klimatizace BEHR HELLA SERVICE *** PREMIUM LINE ***</td> <td>63</td> </tr> <tr> <td></td> <td>8FK 351 119-871 Kompresor, klimatizace BEHR HELLA SERVICE</td> <td>63</td> </tr> <tr> <td></td> <td>8MK 376 705-761 Chladič, chlazení motoru BEHR HELLA SERVICE *** PREMIUM LINE ***</td> <td>40</td> </tr> <tr> <td></td> <td>8MT 354 776-061 Termostat, chladivo</td> <td>33</td> </tr> <tr> <td></td> <td>8MV 376 907-201 Spojka, větrák chladiče BEHR HELLA SERVICE *** PREMIUM LINE ***</td> <td>33</td> </tr> <tr> <td></td> <td>9EL 152 889-001 Čočka, zadní světlo</td> <td>72</td> </tr> <tr> <td></td> <td>9GD 354 771-941 Těsnění, termostat</td> <td>34</td> </tr> <tr> <td></td> <td>9XW 184 107-261 List stěrače</td> <td>9</td> </tr> </table>	8360.46.417TCA	8EL 012 584-041 generátor *** HELLA VALUEFIT ***55A	11	8360.46.417TCA	8EL 012 584-171 generátor *** HELLA VALUEFIT ***80A	11	8360.46.417TCA	8EL 737 518-001 generátor55A	17	8360.46.417TCA	8EL 737 633-001 generátor80A	18		8FC 351 302-181 Kondenzátor, klimatizace BEHR HELLA SERVICE	66		8FK 351 119-371 Kompresor, klimatizace BEHR HELLA SERVICE *** PREMIUM LINE ***	63		8FK 351 119-871 Kompresor, klimatizace BEHR HELLA SERVICE	63		8MK 376 705-761 Chladič, chlazení motoru BEHR HELLA SERVICE *** PREMIUM LINE ***	40		8MT 354 776-061 Termostat, chladivo	33		8MV 376 907-201 Spojka, větrák chladiče BEHR HELLA SERVICE *** PREMIUM LINE ***	33		9EL 152 889-001 Čočka, zadní světlo	72		9GD 354 771-941 Těsnění, termostat	34		9XW 184 107-261 List stěrače	9									
8360.46.417TCA	8EL 012 584-041 generátor *** HELLA VALUEFIT ***55A	11																																																	
8360.46.417TCA	8EL 012 584-171 generátor *** HELLA VALUEFIT ***80A	11																																																	
8360.46.417TCA	8EL 737 518-001 generátor55A	17																																																	
8360.46.417TCA	8EL 737 633-001 generátor80A	18																																																	
	8FC 351 302-181 Kondenzátor, klimatizace BEHR HELLA SERVICE	66																																																	
	8FK 351 119-371 Kompresor, klimatizace BEHR HELLA SERVICE *** PREMIUM LINE ***	63																																																	
	8FK 351 119-871 Kompresor, klimatizace BEHR HELLA SERVICE	63																																																	
	8MK 376 705-761 Chladič, chlazení motoru BEHR HELLA SERVICE *** PREMIUM LINE ***	40																																																	
	8MT 354 776-061 Termostat, chladivo	33																																																	
	8MV 376 907-201 Spojka, větrák chladiče BEHR HELLA SERVICE *** PREMIUM LINE ***	33																																																	
	9EL 152 889-001 Čočka, zadní světlo	72																																																	
	9GD 354 771-941 Těsnění, termostat	34																																																	
	9XW 184 107-261 List stěrače	9																																																	
180 E 21 K tector	154 kW	09/00→09/15	<table border="1"> <tr> <td></td> <td>2VD 008 204-191 Zadní světlo</td> <td>80</td> </tr> <tr> <td></td> <td>2VP 008 204-181 Zadní světlo</td> <td>81</td> </tr> <tr> <td></td> <td>6PP 013 400-011 Snímač, teplota nasávaného vzduchu</td> <td>86, 87</td> </tr> <tr> <td></td> <td>6PP 013 400-011 Senzor tlaku sacího potrubí</td> <td>86, 87</td> </tr> <tr> <td>09/00→08/03; F4AE0681D</td> <td>8EA 012 081-021 Startér4kW</td> <td>101</td> </tr> <tr> <td>09/00→08/03; F4AE0681D</td> <td>8EA 012 586-521 Startér *** HELLA VALUEFIT ***4kW</td> <td>104</td> </tr> <tr> <td>09/00→08/03; F4AE0681D</td> <td>8EA 738 030-001 Startér4kW</td> <td>114</td> </tr> <tr> <td>09/00→08/03; F4AE0681D</td> <td>8EL 012 584-021 generátor *** HELLA VALUEFIT ***70A</td> <td>10</td> </tr> <tr> <td>09/00→08/03; F4AE0681D</td> <td>8EL 012 584-471 generátor *** HELLA VALUEFIT ***90A</td> <td>12</td> </tr> <tr> <td>09/00→08/03; F4AE0681D</td> <td>8EL 738 063-001 generátor70A</td> <td>20</td> </tr> <tr> <td>09/00→08/03; F4AE0681D</td> <td>8EL 738 195-001 generátor90A</td> <td>20</td> </tr> <tr> <td></td> <td>8FC 351 302-181 Kondenzátor, klimatizace BEHR HELLA SERVICE</td> <td>66</td> </tr> <tr> <td></td> <td>8FK 351 135-491 Kompresor, klimatizace BEHR HELLA SERVICE *** PREMIUM LINE ***</td> <td>64</td> </tr> <tr> <td></td> <td>8FK 351 135-991 Kompresor, klimatizace BEHR HELLA SERVICE</td> <td>65</td> </tr> <tr> <td>F4AE0681D</td> <td>8MP 376 808-524 Vodní čerpadlo BEHR HELLA SERVICE</td> <td>22</td> </tr> <tr> <td></td> <td>8MV 376 757-141 Větrák, chlazení motoru BEHR HELLA SERVICE *** PREMIUM LINE ***</td> <td>36</td> </tr> </table>		2VD 008 204-191 Zadní světlo	80		2VP 008 204-181 Zadní světlo	81		6PP 013 400-011 Snímač, teplota nasávaného vzduchu	86, 87		6PP 013 400-011 Senzor tlaku sacího potrubí	86, 87	09/00→08/03; F4AE0681D	8EA 012 081-021 Startér4kW	101	09/00→08/03; F4AE0681D	8EA 012 586-521 Startér *** HELLA VALUEFIT ***4kW	104	09/00→08/03; F4AE0681D	8EA 738 030-001 Startér4kW	114	09/00→08/03; F4AE0681D	8EL 012 584-021 generátor *** HELLA VALUEFIT ***70A	10	09/00→08/03; F4AE0681D	8EL 012 584-471 generátor *** HELLA VALUEFIT ***90A	12	09/00→08/03; F4AE0681D	8EL 738 063-001 generátor70A	20	09/00→08/03; F4AE0681D	8EL 738 195-001 generátor90A	20		8FC 351 302-181 Kondenzátor, klimatizace BEHR HELLA SERVICE	66		8FK 351 135-491 Kompresor, klimatizace BEHR HELLA SERVICE *** PREMIUM LINE ***	64		8FK 351 135-991 Kompresor, klimatizace BEHR HELLA SERVICE	65	F4AE0681D	8MP 376 808-524 Vodní čerpadlo BEHR HELLA SERVICE	22		8MV 376 757-141 Větrák, chlazení motoru BEHR HELLA SERVICE *** PREMIUM LINE ***	36
	2VD 008 204-191 Zadní světlo	80																																																	
	2VP 008 204-181 Zadní světlo	81																																																	
	6PP 013 400-011 Snímač, teplota nasávaného vzduchu	86, 87																																																	
	6PP 013 400-011 Senzor tlaku sacího potrubí	86, 87																																																	
09/00→08/03; F4AE0681D	8EA 012 081-021 Startér4kW	101																																																	
09/00→08/03; F4AE0681D	8EA 012 586-521 Startér *** HELLA VALUEFIT ***4kW	104																																																	
09/00→08/03; F4AE0681D	8EA 738 030-001 Startér4kW	114																																																	
09/00→08/03; F4AE0681D	8EL 012 584-021 generátor *** HELLA VALUEFIT ***70A	10																																																	
09/00→08/03; F4AE0681D	8EL 012 584-471 generátor *** HELLA VALUEFIT ***90A	12																																																	
09/00→08/03; F4AE0681D	8EL 738 063-001 generátor70A	20																																																	
09/00→08/03; F4AE0681D	8EL 738 195-001 generátor90A	20																																																	
	8FC 351 302-181 Kondenzátor, klimatizace BEHR HELLA SERVICE	66																																																	
	8FK 351 135-491 Kompresor, klimatizace BEHR HELLA SERVICE *** PREMIUM LINE ***	64																																																	
	8FK 351 135-991 Kompresor, klimatizace BEHR HELLA SERVICE	65																																																	
F4AE0681D	8MP 376 808-524 Vodní čerpadlo BEHR HELLA SERVICE	22																																																	
	8MV 376 757-141 Větrák, chlazení motoru BEHR HELLA SERVICE *** PREMIUM LINE ***	36																																																	

IVECO - EuroCargo I-III			01/91 → 09/15
180 E 21 K tector	154 kW	09/00 → 09/15	8MV 376 791-281 Větrák, chlazení motoru BEHR HELLA SERVICE *** PREMIUM LINE *** 36
			8MV 376 791-291 Odvetravani, chlazení motoru BEHR HELLA SERVICE *** PREMIUM LINE *** 25
			8MV 376 791-301 Spojka, větrák chladiče BEHR HELLA SERVICE *** PREMIUM LINE *** 32
			9EL 152 889-001 Čočka, zadní světlo 72
			9XW 184 107-261 List stěrače 9
180 E 21 T	152 kW	01/91 → 09/15	2VD 008 204-191 Zadní světlo 80
			2VP 008 204-181 Zadní světlo 81
			04/92 → 07/00; 8060.45.4100TCA 8EA 726 142-001 Startér4kW 109
			01/91 → 07/00; 8060.45.4100TCA 8EA 737 936-001 Startér4kW 113
			04/92 → 07/00; 8060.45.4100TCA 8EL 012 584-041 generátor *** HELLA VALUEFIT ***55A 11
			04/92 → 07/00; 8060.45.4100TCA 8EL 737 518-001 generátor55A 17
			04/92 → 07/00; 8060.45.4100TCA 8EL 737 647-001 generátor35A 19
			8FC 351 302-181 Kondenzátor, klimatizace BEHR HELLA SERVICE 66
			8FK 351 119-371 Kompresor, klimatizace BEHR HELLA SERVICE *** PREMIUM LINE *** 63
			8FK 351 119-871 Kompresor, klimatizace BEHR HELLA SERVICE 63
			8ML 376 776-741 chladič turba BEHR HELLA SERVICE *** PREMIUM LINE *** 97
			806045 8MP 376 808-144 Vodní čerpadlo BEHR HELLA SERVICE 22
			8MT 354 776-311 Termostat, chladivo 33
			8MV 376 757-141 Větrák, chlazení motoru BEHR HELLA SERVICE *** PREMIUM LINE *** 36
			9EL 152 889-001 Čočka, zadní světlo 72
9GD 354 771-941 Těsnění, termostat 34			
9XW 184 107-261 List stěrače 9			
180 E 21 tector	154 kW	09/00 → 09/15	2VD 008 204-191 Zadní světlo 80
			2VP 008 204-181 Zadní světlo 81
			6PP 013 400-011 Snímač, teplota nasávaného vzduchu 86, 87
			6PP 013 400-011 Senzor tlaku sacího potrubí 86, 87
			09/00 → 08/03; F4AE0681D 8EA 012 081-021 Startér4kW 101
			09/00 → 08/03; F4AE0681D 8EA 012 586-521 Startér *** HELLA VALUEFIT ***4kW 104
			09/00 → 08/03; F4AE0681D 8EA 738 030-001 Startér4kW 114
09/00 → 08/03; F4AE0681D 8EL 012 584-021 generátor *** HELLA VALUEFIT ***70A 10			

IVECO - EuroCargo I-III		01/91 → 09/15																																																							
180 E 21 tector	154 kW	09/00 → 09/15	<table border="1"> <tr> <td>09/00 → 08/03; F4AE0681D</td> <td>8EL 012 584-471 generátor *** HELLA VALUEFIT ***90A</td> <td>12</td> </tr> <tr> <td>09/00 → 08/03; F4AE0681D</td> <td>8EL 738 063-001 generátor70A</td> <td>20</td> </tr> <tr> <td>09/00 → 08/03; F4AE0681D</td> <td>8EL 738 195-001 generátor90A</td> <td>20</td> </tr> <tr> <td></td> <td>8FC 351 302-181 Kondenzátor, klimatizace BEHR HELLA SERVICE</td> <td>66</td> </tr> <tr> <td></td> <td>8FC 351 307-601 Kondenzátor, klimatizace BEHR HELLA SERVICE *** PREMIUM LINE ***</td> <td>67</td> </tr> <tr> <td></td> <td>8FK 351 135-491 Kompresor, klimatizace BEHR HELLA SERVICE *** PREMIUM LINE ***</td> <td>64</td> </tr> <tr> <td></td> <td>8FK 351 135-991 Kompresor, klimatizace BEHR HELLA SERVICE</td> <td>65</td> </tr> <tr> <td></td> <td>8MK 376 758-001 Chladič, chlazení motoru BEHR HELLA SERVICE *** PREMIUM LINE ***</td> <td>51</td> </tr> <tr> <td></td> <td>8MK 376 758-011 Chladič, chlazení motoru BEHR HELLA SERVICE *** PREMIUM LINE ***</td> <td>52</td> </tr> <tr> <td></td> <td>8ML 376 758-131 chladič turba BEHR HELLA SERVICE *** PREMIUM LINE ***</td> <td>94</td> </tr> <tr> <td>F4AE0681D</td> <td>8MP 376 808-524 Vodní čerpadlo BEHR HELLA SERVICE</td> <td>22</td> </tr> <tr> <td></td> <td>8MV 376 757-141 Větrák, chlazení motoru BEHR HELLA SERVICE *** PREMIUM LINE ***</td> <td>36</td> </tr> <tr> <td></td> <td>8MV 376 757-631 Spojka, větrák chladiče BEHR HELLA SERVICE *** PREMIUM LINE ***</td> <td>32</td> </tr> <tr> <td></td> <td>8MV 376 791-281 Větrák, chlazení motoru BEHR HELLA SERVICE *** PREMIUM LINE ***</td> <td>36</td> </tr> <tr> <td></td> <td>8MV 376 791-291 Odvetravání, chlazení motoru BEHR HELLA SERVICE *** PREMIUM LINE ***</td> <td>25</td> </tr> <tr> <td></td> <td>8MV 376 791-301 Spojka, větrák chladiče BEHR HELLA SERVICE *** PREMIUM LINE ***</td> <td>32</td> </tr> <tr> <td></td> <td>9EL 152 889-001 Čočka, zadní světlo</td> <td>72</td> </tr> <tr> <td></td> <td>9XW 184 107-261 List stěrače</td> <td>9</td> </tr> </table>	09/00 → 08/03; F4AE0681D	8EL 012 584-471 generátor *** HELLA VALUEFIT ***90A	12	09/00 → 08/03; F4AE0681D	8EL 738 063-001 generátor70A	20	09/00 → 08/03; F4AE0681D	8EL 738 195-001 generátor90A	20		8FC 351 302-181 Kondenzátor, klimatizace BEHR HELLA SERVICE	66		8FC 351 307-601 Kondenzátor, klimatizace BEHR HELLA SERVICE *** PREMIUM LINE ***	67		8FK 351 135-491 Kompresor, klimatizace BEHR HELLA SERVICE *** PREMIUM LINE ***	64		8FK 351 135-991 Kompresor, klimatizace BEHR HELLA SERVICE	65		8MK 376 758-001 Chladič, chlazení motoru BEHR HELLA SERVICE *** PREMIUM LINE ***	51		8MK 376 758-011 Chladič, chlazení motoru BEHR HELLA SERVICE *** PREMIUM LINE ***	52		8ML 376 758-131 chladič turba BEHR HELLA SERVICE *** PREMIUM LINE ***	94	F4AE0681D	8MP 376 808-524 Vodní čerpadlo BEHR HELLA SERVICE	22		8MV 376 757-141 Větrák, chlazení motoru BEHR HELLA SERVICE *** PREMIUM LINE ***	36		8MV 376 757-631 Spojka, větrák chladiče BEHR HELLA SERVICE *** PREMIUM LINE ***	32		8MV 376 791-281 Větrák, chlazení motoru BEHR HELLA SERVICE *** PREMIUM LINE ***	36		8MV 376 791-291 Odvetravání, chlazení motoru BEHR HELLA SERVICE *** PREMIUM LINE ***	25		8MV 376 791-301 Spojka, větrák chladiče BEHR HELLA SERVICE *** PREMIUM LINE ***	32		9EL 152 889-001 Čočka, zadní světlo	72		9XW 184 107-261 List stěrače	9
09/00 → 08/03; F4AE0681D	8EL 012 584-471 generátor *** HELLA VALUEFIT ***90A	12																																																							
09/00 → 08/03; F4AE0681D	8EL 738 063-001 generátor70A	20																																																							
09/00 → 08/03; F4AE0681D	8EL 738 195-001 generátor90A	20																																																							
	8FC 351 302-181 Kondenzátor, klimatizace BEHR HELLA SERVICE	66																																																							
	8FC 351 307-601 Kondenzátor, klimatizace BEHR HELLA SERVICE *** PREMIUM LINE ***	67																																																							
	8FK 351 135-491 Kompresor, klimatizace BEHR HELLA SERVICE *** PREMIUM LINE ***	64																																																							
	8FK 351 135-991 Kompresor, klimatizace BEHR HELLA SERVICE	65																																																							
	8MK 376 758-001 Chladič, chlazení motoru BEHR HELLA SERVICE *** PREMIUM LINE ***	51																																																							
	8MK 376 758-011 Chladič, chlazení motoru BEHR HELLA SERVICE *** PREMIUM LINE ***	52																																																							
	8ML 376 758-131 chladič turba BEHR HELLA SERVICE *** PREMIUM LINE ***	94																																																							
F4AE0681D	8MP 376 808-524 Vodní čerpadlo BEHR HELLA SERVICE	22																																																							
	8MV 376 757-141 Větrák, chlazení motoru BEHR HELLA SERVICE *** PREMIUM LINE ***	36																																																							
	8MV 376 757-631 Spojka, větrák chladiče BEHR HELLA SERVICE *** PREMIUM LINE ***	32																																																							
	8MV 376 791-281 Větrák, chlazení motoru BEHR HELLA SERVICE *** PREMIUM LINE ***	36																																																							
	8MV 376 791-291 Odvetravání, chlazení motoru BEHR HELLA SERVICE *** PREMIUM LINE ***	25																																																							
	8MV 376 791-301 Spojka, větrák chladiče BEHR HELLA SERVICE *** PREMIUM LINE ***	32																																																							
	9EL 152 889-001 Čočka, zadní světlo	72																																																							
	9XW 184 107-261 List stěrače	9																																																							
180 E 22 tector, 180 E 22 P tector	160 kW	09/06 → 09/15	<table border="1"> <tr> <td></td> <td>6PP 013 400-011 Snímač, teplota nasávaného vzduchu</td> <td>86, 87</td> </tr> <tr> <td></td> <td>6PP 013 400-011 Senzor tlaku sacího potrubí</td> <td>86, 87</td> </tr> <tr> <td>F4AE3681B</td> <td>8EL 012 584-021 generátor *** HELLA VALUEFIT ***70A</td> <td>10</td> </tr> <tr> <td>F4AE3681B</td> <td>8EL 012 584-471 generátor *** HELLA VALUEFIT ***90A</td> <td>12</td> </tr> <tr> <td>F4AE3681B</td> <td>8EL 738 063-001 generátor70A</td> <td>20</td> </tr> <tr> <td>F4AE3681B</td> <td>8EL 738 195-001 generátor90A</td> <td>20</td> </tr> <tr> <td>F4AE3681B</td> <td>8MP 376 808-524 Vodní čerpadlo BEHR HELLA SERVICE</td> <td>22</td> </tr> </table>		6PP 013 400-011 Snímač, teplota nasávaného vzduchu	86, 87		6PP 013 400-011 Senzor tlaku sacího potrubí	86, 87	F4AE3681B	8EL 012 584-021 generátor *** HELLA VALUEFIT ***70A	10	F4AE3681B	8EL 012 584-471 generátor *** HELLA VALUEFIT ***90A	12	F4AE3681B	8EL 738 063-001 generátor70A	20	F4AE3681B	8EL 738 195-001 generátor90A	20	F4AE3681B	8MP 376 808-524 Vodní čerpadlo BEHR HELLA SERVICE	22																																	
	6PP 013 400-011 Snímač, teplota nasávaného vzduchu	86, 87																																																							
	6PP 013 400-011 Senzor tlaku sacího potrubí	86, 87																																																							
F4AE3681B	8EL 012 584-021 generátor *** HELLA VALUEFIT ***70A	10																																																							
F4AE3681B	8EL 012 584-471 generátor *** HELLA VALUEFIT ***90A	12																																																							
F4AE3681B	8EL 738 063-001 generátor70A	20																																																							
F4AE3681B	8EL 738 195-001 generátor90A	20																																																							
F4AE3681B	8MP 376 808-524 Vodní čerpadlo BEHR HELLA SERVICE	22																																																							

      				
IVECO - EuroCargo I-III			412	01/91→09/15
180 E 22 tector, 180 E 22 P tector	160 kW	09/06→09/15	<b>8MV 376 757-141</b> Větrák, chlazení motoru BEHR HELLA SERVICE *** PREMIUM LINE *** 36 <b>9XW 184 107-261</b> List stěrače 9	
180 E 24, 180 E 25 tector	176 - 185 kW	09/00→09/15	<b>2VD 008 204-191</b> Zadní světlo 80 <b>2VP 008 204-181</b> Zadní světlo 81 <b>6PP 013 400-011</b> Snímač, teplota nasávaného vzduchu 86, 87 <b>6PP 013 400-011</b> Senzor tlaku sacího potrubí 86, 87 <b>09/00→08/03; F4AE0681B</b> <b>8EA 012 081-021</b> Startér4kW 101 <b>09/00→08/03; F4AE0681B</b> <b>8EA 012 586-521</b> Startér *** HELLA VALUEFIT ***4kW 104 <b>09/00→08/03; F4AE0681B</b> <b>8EA 738 030-001</b> Startér4kW 114 <b>09/00→08/03; F4AE0681B</b> <b>8EL 012 584-021</b> generátor *** HELLA VALUEFIT ***70A 10 <b>09/00→08/03; F4AE0681B</b> <b>8EL 012 584-471</b> generátor *** HELLA VALUEFIT ***90A 12 <b>09/00→08/03; F4AE0681B</b> <b>8EL 738 063-001</b> generátor70A 20 <b>09/00→08/03; F4AE0681B</b> <b>8EL 738 195-001</b> generátor90A 20 <b>8FC 351 302-181</b> Kondenzátor, klimatizace BEHR HELLA SERVICE 66 <b>8FC 351 307-601</b> Kondenzátor, klimatizace BEHR HELLA SERVICE *** PREMIUM LINE *** 67 <b>8FK 351 135-491</b> Kompresor, klimatizace BEHR HELLA SERVICE *** PREMIUM LINE *** 64 <b>8FK 351 135-991</b> Kompresor, klimatizace BEHR HELLA SERVICE 65 <b>8ML 376 758-131</b> chladič turba BEHR HELLA SERVICE *** PREMIUM LINE *** 94 <b>F4AE0681B; F4AE3681D</b> <b>8MP 376 808-524</b> Vodní čerpadlo BEHR HELLA SERVICE 22 <b>8MV 376 791-281</b> Větrák, chlazení motoru BEHR HELLA SERVICE *** PREMIUM LINE *** 36 <b>8MV 376 791-291</b> Odvetravani, chlazení motoru BEHR HELLA SERVICE *** PREMIUM LINE *** 25 <b>8MV 376 791-301</b> Spojka, větrák chladiče BEHR HELLA SERVICE *** PREMIUM LINE *** 32 <b>9EL 152 889-001</b> Čočka, zadní světlo 72 <b>9XW 184 107-261</b> List stěrače 9	
180 E 24 K tector	176 kW	09/00→09/15	<b>2VD 008 204-191</b> Zadní světlo 80 <b>2VP 008 204-181</b> Zadní světlo 81 <b>6PP 013 400-011</b> Snímač, teplota nasávaného vzduchu 86, 87 <b>6PP 013 400-011</b> Senzor tlaku sacího potrubí 86, 87 <b>09/00→08/03; F4AE0681B</b> <b>8EA 012 081-021</b> Startér4kW 101	

IVECO - EuroCargo I-III		01/91→09/15
180 E 24 K tector	176 kW	09/00→09/15
		09/00→08/03; F4AE0681B
		8EA 012 586-521 Startér *** HELLA VALUEFIT ***4kW
		104
		09/00→08/03; F4AE0681B
		8EA 738 030-001 Startér4kW
		114
		09/00→08/03; F4AE0681B
		8EL 012 584-021 generátor *** HELLA VALUEFIT ***70A
		10
		09/00→08/03; F4AE0681B
		8EL 012 584-471 generátor *** HELLA VALUEFIT ***90A
		12
		09/00→08/03; F4AE0681B
		8EL 738 063-001 generátor70A
		20
		09/00→08/03; F4AE0681B
		8EL 738 195-001 generátor90A
		20
		8FC 351 302-181 Kondenzátor, klimatizace BEHR HELLA SERVICE
		66
		8FC 351 309-071 Kondenzátor, klimatizace BEHR HELLA SERVICE
		67
		8FK 351 135-491 Kompresor, klimatizace BEHR HELLA SERVICE *** PREMIUM LINE ***
		64
		8FK 351 135-991 Kompresor, klimatizace BEHR HELLA SERVICE
		65
		8MK 376 758-001 Chladič, chlazení motoru BEHR HELLA SERVICE *** PREMIUM LINE ***
		51
		F4AE0681B
		8MP 376 808-524 Vodní čerpadlo BEHR HELLA SERVICE
		22
		8MV 376 791-281 Větrák, chlazení motoru BEHR HELLA SERVICE *** PREMIUM LINE ***
		36
		8MV 376 791-291 Odvetravani, chlazení motoru BEHR HELLA SERVICE *** PREMIUM LINE ***
		25
		8MV 376 791-301 Spojka, větrák chladiče BEHR HELLA SERVICE *** PREMIUM LINE ***
		32
		9EL 152 889-001 Čočka, zadní světlo
		72
		9XW 184 107-261 List stěrače
		9
180 E 28 K tector	202 - 205 kW	09/00→09/15
		2VD 008 204-191 Zadní světlo
		80
		2VP 008 204-181 Zadní světlo
		81
		6PP 013 400-011 Snímač, teplota nasávaného vzduchu
		86, 87
		6PP 013 400-011 Senzor tlaku sacího potrubí
		86, 87
		F4AE0681A
		8EA 012 081-021 Startér4kW
		101
		F4AE0681A
		8EA 012 586-521 Startér *** HELLA VALUEFIT ***4kW
		104
		F4AE0681A
		8EA 738 030-001 Startér4kW
		114
		F4AE0681A
		8EL 012 584-021 generátor *** HELLA VALUEFIT ***70A
		10
		F4AE0681A
		8EL 012 584-471 generátor *** HELLA VALUEFIT ***90A
		12
		F4AE0681A
		8EL 738 063-001 generátor70A
		20
		F4AE0681A
		8EL 738 195-001 generátor90A
		20
		8FC 351 302-181 Kondenzátor, klimatizace BEHR HELLA SERVICE
		66











    13		  412			
IVECO - EuroCargo I-III				01/91 → 09/15	
180 E 28 K tector	202 - 205 kW	09/00 → 09/15		<b>8FK 351 135-491</b>	64
				Kompresor, klimatizace BEHR HELLA SERVICE *** PREMIUM LINE ***	
				<b>8FK 351 135-991</b>	65
				Kompresor, klimatizace BEHR HELLA SERVICE	
				<b>8MK 376 906-261</b> Chladič, chlazení motoru BEHR HELLA SERVICE *** PREMIUM LINE ***	55
			 <b>F4AE0681A</b>	<b>8MP 376 808-524</b> Vodní čerpadlo BEHR HELLA SERVICE	22
				<b>8MV 376 791-281</b> Větrák, chlazení motoru BEHR HELLA SERVICE *** PREMIUM LINE ***	36
				<b>8MV 376 791-291</b> Odvetravani, chlazení motoru BEHR HELLA SERVICE *** PREMIUM LINE ***	25
				<b>8MV 376 791-301</b> Spojka, větrák chladiče BEHR HELLA SERVICE *** PREMIUM LINE ***	32
				<b>9EL 152 889-001</b> Čočka, zadní světlo	72
	<b>9XW 184 107-261</b> List stěrače	9			
180 E 28 tector, 180 E 28 P tector	202 - 205 kW	09/00 → 09/15		<b>2VD 008 204-191</b> Zadní světlo	80
				<b>2VP 008 204-181</b> Zadní světlo	81
				<b>6PP 013 400-011</b> Snímač, teplota nasávaného vzduchu	86, 87
				<b>6PP 013 400-011</b> Senzor tlaku sacího potrubí	86, 87
			 <b>F4AE0681A</b>	<b>8EA 012 081-021</b> Startér4kW	101
			 <b>F4AE0681A</b>	<b>8EA 012 586-521</b> Startér *** HELLA VALUEFIT ***4kW	104
			 <b>F4AE0681A</b>	<b>8EA 738 030-001</b> Startér4kW	114
			 <b>F4AE0681A</b>	<b>8EL 012 584-021</b> generátor *** HELLA VALUEFIT ***70A	10
			 <b>F4AE0681A</b>	<b>8EL 012 584-471</b> generátor *** HELLA VALUEFIT ***90A	12
			 <b>F4AE0681A</b>	<b>8EL 738 063-001</b> generátor70A	20
			 <b>F4AE0681A</b>	<b>8EL 738 195-001</b> generátor90A	20
				<b>8FC 351 302-181</b> Kondenzátor, klimatizace BEHR HELLA SERVICE	66
				<b>8FC 351 307-601</b> Kondenzátor, klimatizace BEHR HELLA SERVICE *** PREMIUM LINE ***	67
				<b>8FK 351 135-491</b> Kompresor, klimatizace BEHR HELLA SERVICE *** PREMIUM LINE ***	64
				<b>8FK 351 135-991</b> Kompresor, klimatizace BEHR HELLA SERVICE	65
				<b>8MK 376 758-001</b> Chladič, chlazení motoru BEHR HELLA SERVICE *** PREMIUM LINE ***	51
				<b>8MK 376 906-261</b> Chladič, chlazení motoru BEHR HELLA SERVICE *** PREMIUM LINE ***	55

IVECO - EuroCargo I-III			01/91 → 09/15
180 E 28 tector, 180 E 28 P tector	202 - 205 kW	09/00 → 09/15	<b>8ML 376 758-131</b> chladič turba BEHR HELLA SERVICE *** PREMIUM LINE *** 94 <b>F4AE0681A; F4AE3681A</b> <b>8MP 376 808-524</b> Vodní čerpadlo BEHR HELLA SERVICE 22 <b>8MV 376 757-631</b> Spojka, větrák chladiče BEHR HELLA SERVICE *** PREMIUM LINE *** 32 <b>8MV 376 791-281</b> Větrák, chlazení motoru BEHR HELLA SERVICE *** PREMIUM LINE *** 36 <b>8MV 376 791-291</b> Odvetravani, chlazení motoru BEHR HELLA SERVICE *** PREMIUM LINE *** 25 <b>8MV 376 791-301</b> Spojka, větrák chladiče BEHR HELLA SERVICE *** PREMIUM LINE *** 32 <b>9EL 152 889-001</b> Čočka, zadní světlo 72 <b>9XW 184 107-261</b> List stěrače 9
180 E 30 K tector	220 kW	09/06 → 09/15	<b>6PP 013 400-011</b> Snímač, teplota nasávaného vzduchu 86, 87 <b>6PP 013 400-011</b> Senzor tlaku sacího potrubí 86, 87 <b>F4AE0681A</b> <b>8EA 012 081-021</b> Startér4kW 101 <b>F4AE0681A</b> <b>8EA 012 586-521</b> Startér *** HELLA VALUEFIT ***4kW 104 <b>F4AE0681A</b> <b>8EA 738 030-001</b> Startér4kW 114 <b>F4AE0681A / F4AE3681A</b> <b>8EL 012 584-021</b> generátor *** HELLA VALUEFIT ***70A 10 <b>F4AE0681A / F4AE3681A</b> <b>8EL 012 584-471</b> generátor *** HELLA VALUEFIT ***90A 12 <b>F4AE0681A / F4AE3681A</b> <b>8EL 738 063-001</b> generátor70A 20 <b>F4AE0681A / F4AE3681A</b> <b>8EL 738 195-001</b> generátor90A 20 <b>8FK 351 135-491</b> Kompresor, klimatizace BEHR HELLA SERVICE *** PREMIUM LINE *** 64 <b>8FK 351 135-991</b> Kompresor, klimatizace BEHR HELLA SERVICE 65 <b>8MK 376 714-231</b> Chladič, chlazení motoru BEHR HELLA SERVICE *** PREMIUM LINE *** 41 <b>8MK 376 758-001</b> Chladič, chlazení motoru BEHR HELLA SERVICE *** PREMIUM LINE *** 51 <b>8MK 376 906-261</b> Chladič, chlazení motoru BEHR HELLA SERVICE *** PREMIUM LINE *** 55 <b>8ML 376 715-241</b> chladič turba BEHR HELLA SERVICE *** PREMIUM LINE *** 90 <b>8ML 376 758-131</b> chladič turba BEHR HELLA SERVICE *** PREMIUM LINE *** 94 <b>F4AE3681A</b> <b>8MP 376 808-524</b> Vodní čerpadlo BEHR HELLA SERVICE 22

      				
IVECO - EuroCargo I-III			412	01/91→09/15
180 E 30 K tector	220 kW	09/06→09/15		<b>8MV 376 791-281</b> Větrák, chlazení motoru BEHR HELLA SERVICE *** PREMIUM LINE *** 36 <b>8MV 376 791-291</b> Odvetravani, chlazení motoru BEHR HELLA SERVICE *** PREMIUM LINE *** 25 <b>8MV 376 791-301</b> Spojka, větrák chladiče BEHR HELLA SERVICE *** PREMIUM LINE *** 32 <b>9XW 184 107-261</b> List stěrače 9
180 E 30 tector, 180 E 30 P tector	220 kW	08/06→09/15		<b>6PP 013 400-011</b> Snímač, teplota nasávaného vzduchu 86, 87 <b>6PP 013 400-011</b> Senzor tlaku sacího potrubí 86, 87  <b>F4AE0681A</b> <b>8EA 012 081-021</b> Startér4kW 101  <b>F4AE0681A</b> <b>8EA 012 586-521</b> Startér *** HELLA VALUEFIT ***4kW 104  <b>F4AE0681A</b> <b>8EA 738 030-001</b> Startér4kW 114  <b>F4AE0681A / F4AE3681A</b> <b>8EL 012 584-021</b> generátor *** HELLA VALUEFIT ***70A 10  <b>F4AE0681A / F4AE3681A</b> <b>8EL 012 584-471</b> generátor *** HELLA VALUEFIT ***90A 12  <b>F4AE0681A / F4AE3681A</b> <b>8EL 738 063-001</b> generátor70A 20  <b>F4AE0681A / F4AE3681A</b> <b>8EL 738 195-001</b> generátor90A 20 <b>8FC 351 307-601</b> Kondenzátor, klimatizace BEHR HELLA SERVICE *** PREMIUM LINE *** 67 <b>8FK 351 135-491</b> Kompresor, klimatizace BEHR HELLA SERVICE *** PREMIUM LINE *** 64 <b>8FK 351 135-991</b> Kompresor, klimatizace BEHR HELLA SERVICE 65 <b>8MK 376 714-231</b> Chladič, chlazení motoru BEHR HELLA SERVICE *** PREMIUM LINE *** 41 <b>8MK 376 906-261</b> Chladič, chlazení motoru BEHR HELLA SERVICE *** PREMIUM LINE *** 55 <b>8ML 376 715-241</b> chladič turba BEHR HELLA SERVICE *** PREMIUM LINE *** 90  <b>F4AE3681A</b> <b>8MP 376 808-524</b> Vodní čerpadlo BEHR HELLA SERVICE 22 <b>8MV 376 791-281</b> Větrák, chlazení motoru BEHR HELLA SERVICE *** PREMIUM LINE *** 36 <b>8MV 376 791-291</b> Odvetravani, chlazení motoru BEHR HELLA SERVICE *** PREMIUM LINE *** 25 <b>8MV 376 791-301</b> Spojka, větrák chladiče BEHR HELLA SERVICE *** PREMIUM LINE *** 32 <b>9XW 184 107-261</b> List stěrače 9
190 E 25 tector, 190 E 25 P tector	185 kW	05/08→09/15		<b>2VD 008 204-191</b> Zadní světló 80

IVECO - EuroCargo I-III			01/91 → 09/15
190 E 25 tector, 190 E 25 P tector	185 kW	05/08 → 09/15	<b>2VP 008 204-181</b> Zadní světlo 81 <b>F4AE3681D</b> <b>8EL 012 584-021</b> generátor *** HELLA VALUEFIT ***70A 10 <b>F4AE3681D</b> <b>8EL 012 584-471</b> generátor *** HELLA VALUEFIT ***90A 12 <b>F4AE3681D</b> <b>8EL 738 063-001</b> generátor70A 20 <b>F4AE3681D</b> <b>8EL 738 195-001</b> generátor90A 20 <b>9EL 152 889-001</b> Čočka, zadní světlo 72 <b>9XW 184 107-261</b> List stěrače 9
190 E 28 tector, 190 E 28 P tector	205 kW	05/08 → 09/15	<b>2VD 008 204-191</b> Zadní světlo 80 <b>2VP 008 204-181</b> Zadní světlo 81 <b>F4AE3681E</b> <b>8EL 012 584-021</b> generátor *** HELLA VALUEFIT ***70A 10 <b>F4AE3681E</b> <b>8EL 012 584-471</b> generátor *** HELLA VALUEFIT ***90A 12 <b>F4AE3681E</b> <b>8EL 738 063-001</b> generátor70A 20 <b>F4AE3681E</b> <b>8EL 738 195-001</b> generátor90A 20 <b>9EL 152 889-001</b> Čočka, zadní světlo 72 <b>9XW 184 107-261</b> List stěrače 9
190 E 30 tector, 190 E 30 P tector	220 kW	05/08 → 09/15	<b>2VD 008 204-191</b> Zadní světlo 80 <b>2VP 008 204-181</b> Zadní světlo 81 <b>F4AE3681A</b> <b>8EL 012 584-021</b> generátor *** HELLA VALUEFIT ***70A 10 <b>F4AE3681A</b> <b>8EL 012 584-471</b> generátor *** HELLA VALUEFIT ***90A 12 <b>F4AE3681A</b> <b>8EL 738 063-001</b> generátor70A 20 <b>F4AE3681A</b> <b>8EL 738 195-001</b> generátor90A 20 <b>9EL 152 889-001</b> Čočka, zadní světlo 72 <b>9XW 184 107-261</b> List stěrače 9
225 E 28 tector	202 kW	09/06 → 09/15	<b>9XW 184 107-261</b> List stěrače 9
230 E 25 tector	185 kW	05/09 → 09/15	
230 E 28 tector	202 kW	09/06 → 09/15	
230 E 30 tector	220 kW	02/08 → 09/15	
260 E 25	186 kW	01/08 → 09/15	
260 E 23	167 kW	01/92 → 09/15	<b>01/92 → 07/99; 8060.45S.6000 / 8060.45STCA</b> <b>8EA 726 142-001</b> Startér4kW 109 <b>12/91 → 07/00; 8060.45STCA / 8060.45S.6000</b> <b>8EL 012 584-041</b> generátor *** HELLA VALUEFIT ***55A 11 <b>12/91 → 07/00; 8060.45S.6000 / 8060.45STCA</b> <b>8EL 012 584-171</b> generátor *** HELLA VALUEFIT ***80A 11 <b>01/92 → 07/99; 8060.45S.6000 / 8060.45STCA</b> <b>8EL 737 518-001</b> generátor55A 17 <b>01/92 → 07/99; 8060.45S.6000 / 8060.45STCA</b> <b>8EL 737 633-001</b> generátor80A 18 <b>01/92 → 07/99; 8060.45S.6000 / 8060.45STCA</b> <b>8EL 737 647-001</b> generátor35A 19 <b>8FC 351 302-181</b> Kondenzátor, klimatizace BEHR HELLA SERVICE 66 <b>8FK 351 119-371</b> Kompresor, klimatizace BEHR HELLA SERVICE *** PREMIUM LINE *** 63 <b>8FK 351 119-871</b> Kompresor, klimatizace BEHR HELLA SERVICE 63

     13		  412						
IVECO - EuroCargo I-III			01/91→09/15					
260 E 23	167 kW	01/92→09/15		<b>8FT 351 196-171</b> Susarna, klimatizace BEHR HELLA SERVICE	69			
				<b>8MK 376 717-561</b> Chladič, chlazení motoru BEHR HELLA SERVICE *** PREMIUM LINE ***	41			
				<b>8ML 376 776-751</b> chladič turba BEHR HELLA SERVICE *** PREMIUM LINE ***	97			
				<b>8MP 376 809-234</b> Vodní čerpadlo BEHR HELLA SERVICE	24			
				<b>9XW 184 107-261</b> List stěrače	9			
260 E 23 KE	167 kW	01/92→09/15	<b>11/93→; 8060.45STCA</b>	<b>8EA 737 936-001</b> Startér4kW	113			
			<b>11/93→; 8060.45STCA</b>	<b>8EL 012 584-171</b> generátor *** HELLA VALUEFIT ***80A	11			
			<b>11/93→; 8060.45STCA</b>	<b>8EL 737 633-001</b> generátor80A	18			
			<b>11/93→; 8060.45STCA</b>	<b>8EL 737 647-001</b> generátor35A	19			
				<b>8FC 351 302-181</b> Kondenzátor, klimatizace BEHR HELLA SERVICE	66			
				<b>8FK 351 119-371</b> Kompresor, klimatizace BEHR HELLA SERVICE *** PREMIUM LINE ***	63			
				<b>8FK 351 119-871</b> Kompresor, klimatizace BEHR HELLA SERVICE	63			
				<b>8FT 351 196-171</b> Susarna, klimatizace BEHR HELLA SERVICE	69			
				<b>8MK 376 717-561</b> Chladič, chlazení motoru BEHR HELLA SERVICE *** PREMIUM LINE ***	41			
				<b>8ML 376 776-751</b> chladič turba BEHR HELLA SERVICE *** PREMIUM LINE ***	97			
				<b>9XW 184 107-261</b> List stěrače	9			
			260 E 23 T	167 kW	01/91→09/15		<b>2VD 008 204-191</b> Zadní světlo	80
							<b>2VP 008 204-181</b> Zadní světlo	81
<b>01/92→07/00; 8060.45S.6000</b>	<b>8EA 726 142-001</b> Startér4kW	109						
<b>01/92→07/00; 8060.45S.6000</b>	<b>8EA 737 936-001</b> Startér4kW	113						
<b>01/92→07/00; 8060.45S.6000TCA</b>	<b>8EL 012 584-041</b> generátor *** HELLA VALUEFIT ***55A	11						
<b>01/92→07/00; 8060.45S.6000</b>	<b>8EL 737 518-001</b> generátor55A	17						
<b>01/92→07/00; 8060.45S.6000</b>	<b>8EL 737 647-001</b> generátor35A	19						
	<b>8FC 351 302-181</b> Kondenzátor, klimatizace BEHR HELLA SERVICE	66						
	<b>8FK 351 119-371</b> Kompresor, klimatizace BEHR HELLA SERVICE *** PREMIUM LINE ***	63						
	<b>8FK 351 119-871</b> Kompresor, klimatizace BEHR HELLA SERVICE	63						
	<b>8MK 376 717-561</b> Chladič, chlazení motoru BEHR HELLA SERVICE *** PREMIUM LINE ***	41						

IVECO - EuroCargo I-III		01/91 → 09/15	
260 E 23 T	167 kW	01/91 → 09/15	<b>8ML 376 776-751</b> chladič turba BEHR HELLA SERVICE *** PREMIUM LINE *** 97 <b>8MP 376 809-234</b> Vodní čerpadlo BEHR HELLA SERVICE 24 <b>8MT 354 776-311</b> Termostat, chladivo 33 <b>9EL 152 889-001</b> Čočka, zadní světlo 72 <b>9GD 354 771-941</b> Těsnění, termostat 34 <b>9XW 184 107-261</b> List stěrače 9
260 E 27 KE	196 kW	09/00 → 09/15	<b>8FC 351 302-181</b> Kondenzátor, klimatizace BEHR HELLA SERVICE 66 <b>8FK 351 119-371</b> Kompresor, klimatizace BEHR HELLA SERVICE *** PREMIUM LINE *** 63 <b>8FK 351 119-871</b> Kompresor, klimatizace BEHR HELLA SERVICE 63 <b>8FT 351 196-171</b> Susarna, klimatizace BEHR HELLA SERVICE 69 <b>8MK 376 705-761</b> Chladič, chlazení motoru BEHR HELLA SERVICE *** PREMIUM LINE *** 40 <b>8MV 376 907-201</b> Spojka, větrák chladiče BEHR HELLA SERVICE *** PREMIUM LINE *** 33 <b>9XW 184 107-261</b> List stěrače 9
260 E 28 K tector, 260 E 28 KE tector	202 kW	09/00 → 09/15	<b>F4AE0681A</b> <b>8EA 012 081-021</b> Startér4kW 101 <b>F4AE0681A</b> <b>8EA 012 586-521</b> Startér *** HELLA VALUEFIT ***4kW 104 <b>F4AE0681A</b> <b>8EA 738 030-001</b> Startér4kW 114 <b>F4AE0681A</b> <b>8EL 012 584-021</b> generátor *** HELLA VALUEFIT ***70A 10 <b>F4AE0681A</b> <b>8EL 012 584-471</b> generátor *** HELLA VALUEFIT ***90A 12 <b>F4AE0681A</b> <b>8EL 738 063-001</b> generátor70A 20 <b>F4AE0681A</b> <b>8EL 738 195-001</b> generátor90A 20 <b>8FC 351 307-601</b> Kondenzátor, klimatizace BEHR HELLA SERVICE *** PREMIUM LINE *** 67 <b>8FK 351 135-491</b> Kompresor, klimatizace BEHR HELLA SERVICE *** PREMIUM LINE *** 64 <b>8FK 351 135-991</b> Kompresor, klimatizace BEHR HELLA SERVICE 65 <b>8MK 376 758-001</b> Chladič, chlazení motoru BEHR HELLA SERVICE *** PREMIUM LINE *** 51 <b>8ML 376 758-131</b> chladič turba BEHR HELLA SERVICE *** PREMIUM LINE *** 94 <b>F4AE0681A</b> <b>8MP 376 808-524</b> Vodní čerpadlo BEHR HELLA SERVICE 22

IVECO - EuroCargo I-III			01/91 → 09/15
260 E 28 K tector, 260 E 28 KE tector	202 kW	09/00 → 09/15	8MV 376 791-281 Větrák, chlazení motoru BEHR HELLA SERVICE *** PREMIUM LINE *** 36
			8MV 376 791-291 Odvetravani, chlazení motoru BEHR HELLA SERVICE *** PREMIUM LINE *** 25
			8MV 376 791-301 Spojka, větrák chladiče BEHR HELLA SERVICE *** PREMIUM LINE *** 32
			9XW 184 107-261 List stěrače 9
280 E 23, 280 E 23 P	167 kW	01/09 → 09/15	8FC 351 302-181 Kondenzátor, klimatizace BEHR HELLA SERVICE 66
			8FK 351 119-371 Kompresor, klimatizace BEHR HELLA SERVICE *** PREMIUM LINE *** 63
			8FK 351 119-871 Kompresor, klimatizace BEHR HELLA SERVICE 63
			8FT 351 196-171 Susarna, klimatizace BEHR HELLA SERVICE 69
			8MK 376 717-561 Chladič, chlazení motoru BEHR HELLA SERVICE *** PREMIUM LINE *** 41
			8ML 376 776-751 chladič turba BEHR HELLA SERVICE *** PREMIUM LINE *** 97
			8MP 376 809-234 Vodní čerpadlo BEHR HELLA SERVICE 24
			9XW 184 107-261 List stěrače 9
280 E 23 T	167 kW	01/91 → 09/15	2VD 008 204-191 Zadní světlo 80
			2VP 008 204-181 Zadní světlo 81
			01/92 → 11/00; 8060.45S.6000TCA 8EA 726 142-001 Startér4kW 109
			01/92 → 11/00; 8060.45S.6000TCA 8EA 737 936-001 Startér4kW 113
			01/92 → 11/00; 8060.45S.6000TCA 8EL 012 584-041 generátor *** HELLA VALUEFIT ***55A 11
			01/92 → 11/00; 8060.45S.6000TCA 8EL 737 518-001 generátor55A 17
			01/92 → 11/00; 8060.45S.6000TCA 8EL 737 647-001 generátor35A 19
			8FC 351 302-181 Kondenzátor, klimatizace BEHR HELLA SERVICE 66
			8FK 351 119-371 Kompresor, klimatizace BEHR HELLA SERVICE *** PREMIUM LINE *** 63
			8FK 351 119-871 Kompresor, klimatizace BEHR HELLA SERVICE 63
			8MK 376 717-561 Chladič, chlazení motoru BEHR HELLA SERVICE *** PREMIUM LINE *** 41
			8ML 376 776-751 chladič turba BEHR HELLA SERVICE *** PREMIUM LINE *** 97
			8MP 376 809-234 Vodní čerpadlo BEHR HELLA SERVICE 24

IVECO - EuroCargo I-III		01/91 → 09/15	
280 E 23 T	167 kW	01/91 → 09/15	<b>8MT 354 776-311</b> 33 Termostat, chladiovo <b>9EL 152 889-001</b> Čočka, 72 zadní světlo <b>9GD 354 771-941</b> Těsnění, 34 termostat <b>9XW 184 107-261</b> List 9 stěrače
320 E 27, 320 E 27 P	196 kW	01/92 → 09/15	<b>01/92 → 08/00; 8360.46.417 / 8360.46.417TCA</b> <b>8EA 738 022-001</b> 113 Startér4kW <b>10/91 → 08/00; 8360.46.417 / 8360.46.417TCA</b> <b>8EL 012 584-041</b> generátor 11 *** HELLA VALUEFIT ***55A <b>10/91 → 08/00; 8360.46.417 / 8360.46.417TCA</b> <b>8EL 012 584-171</b> generátor 11 *** HELLA VALUEFIT ***80A <b>01/92 → 08/00; 8360.46.417 / 8360.46.417TCA</b> <b>8EL 737 518-001</b> 17 generátor55A <b>01/92 → 08/00; 8360.46.417 / 8360.46.417TCA</b> <b>8EL 737 633-001</b> 18 generátor80A <b>8FC 351 302-181</b> 66 Kondenzátor, klimatizace BEHR HELLA SERVICE <b>8FK 351 119-371</b> 63 Kompresor, klimatizace BEHR HELLA SERVICE *** PREMIUM LINE *** <b>8FK 351 119-871</b> 63 Kompresor, klimatizace BEHR HELLA SERVICE <b>8FT 351 196-171</b> Susarna, 69 klimatizace BEHR HELLA SERVICE <b>8MK 376 705-761</b> Chladič, 40 chlazení motoru BEHR HELLA SERVICE *** PREMIUM LINE *** <b>8MV 376 907-201</b> Spojka, 33 větrák chladiče BEHR HELLA SERVICE *** PREMIUM LINE *** <b>9XW 184 107-261</b> List 9 stěrače
320 E 27 T	196 kW	01/91 → 09/15	<b>2VD 008 204-191</b> Zadní 80 světlo <b>2VP 008 204-181</b> Zadní 81 světlo <b>01/92 → 08/00; 8360.46.417</b> <b>8EA 738 022-001</b> 113 Startér4kW <b>01/92 → 08/00; 8360.46.417</b> <b>8EL 012 584-041</b> generátor 11 *** HELLA VALUEFIT ***55A <b>01/92 → 08/00; 8360.46.417</b> <b>8EL 012 584-171</b> generátor 11 *** HELLA VALUEFIT ***80A <b>01/92 → 08/00; 8360.46.417</b> <b>8EL 737 518-001</b> 17 generátor55A <b>01/92 → 08/00; 8360.46.417</b> <b>8EL 737 633-001</b> 18 generátor80A <b>01/92 → 08/00; 8360.46.417</b> <b>8EL 737 647-001</b> 19 generátor35A <b>8FC 351 302-181</b> 66 Kondenzátor, klimatizace BEHR HELLA SERVICE <b>8FK 351 119-371</b> 63 Kompresor, klimatizace BEHR HELLA SERVICE *** PREMIUM LINE *** <b>8FK 351 119-871</b> 63 Kompresor, klimatizace BEHR HELLA SERVICE <b>8MK 376 705-761</b> Chladič, 40 chlazení motoru BEHR HELLA SERVICE *** PREMIUM LINE *** <b>8MV 376 907-201</b> Spojka, 33 větrák chladiče BEHR HELLA SERVICE *** PREMIUM LINE ***



		<b>IVECO - EuroCargo I-III</b>		<b>01/91 → 09/15</b>	
320 E 27 T	196 kW	01/91 → 09/15		9EL 152 889-001 Čočka,	72
				zadní světló	
320 E 28 tector	202 kW	09/00 → 09/15	09/00 → 08/03; F4AE0681A	8EA 012 081-021	101
				Startér4kW	
			09/01 → 08/03; F4AE0681A	8EA 012 081-021	101
				Startér4kW	
			09/01 → 08/03; F4AE0681A	8EA 012 586-521 Startér ***	104
				HELLA VALUEFIT ***4kW	
			09/00 → 08/03; F4AE0681A	8EA 012 586-521 Startér ***	104
				HELLA VALUEFIT ***4kW	
			09/00 → 08/03; F4AE0681A	8EA 738 030-001	114
				Startér4kW	
			09/01 → 08/03; F4AE0681A	8EA 738 030-001	114
				Startér4kW	
			09/00 → 08/03; F4AE0681A	8EL 012 584-021 generátor	10
				*** HELLA VALUEFIT ***70A	
			09/00 → 08/03; F4AE0681A	8EL 012 584-471 generátor	12
				*** HELLA VALUEFIT ***90A	
			09/01 → 08/03; F4AE0681A	8EL 012 584-471 generátor	12
	*** HELLA VALUEFIT ***90A				
09/00 → 08/03; F4AE0681A	8EL 738 063-001	20			
	generátor70A				
09/01 → 08/03; F4AE0681A	8EL 738 063-001	20			
	generátor70A				
09/00 → 08/03; F4AE0681A	8EL 738 195-001	20			
	generátor90A				
09/01 → 08/03; F4AE0681A	8EL 738 195-001	20			
	generátor90A				
	8FC 351 309-071	67			
	Kondenzátor, klimatizace				
	BEHR HELLA SERVICE				
	8FK 351 135-491	64			
	Kompresor, klimatizace				
	BEHR HELLA SERVICE ***				
	PREMIUM LINE ***				
	8FK 351 135-991	65			
	Kompresor, klimatizace				
	BEHR HELLA SERVICE				
	8FT 351 196-171 Susarna,	69			
	klimatizace BEHR HELLA				
	SERVICE				
	8MK 376 758-001 Chladič,	51			
	chlazení motoru BEHR				
	HELLA SERVICE ***				
	PREMIUM LINE ***				
	9XW 184 107-261 List	9			
	stěrače				
320 E 28 T tector	202 kW	09/00 → 09/15		2VD 008 204-191 Zadní	80
				světlo	
				2VP 008 204-181 Zadní	81
				světlo	
			09/01 → 08/03; F4AE0681A	8EA 012 081-021	101
				Startér4kW	
			F4AE0681A	8EA 012 081-021	101
				Startér4kW	
			09/01 → 08/03; F4AE0681A	8EA 012 586-521 Startér ***	104
				HELLA VALUEFIT ***4kW	
			F4AE0681A	8EA 012 586-521 Startér ***	104
				HELLA VALUEFIT ***4kW	
			F4AE0681A	8EA 738 030-001	114
				Startér4kW	
09/01 → 08/03; F4AE0681A	8EA 738 030-001	114			
	Startér4kW				
F4AE0681A	8EL 012 584-021 generátor	10			
	*** HELLA VALUEFIT ***70A				
09/00 → 08/03; F4AE0681A	8EL 012 584-021 generátor	10			
	*** HELLA VALUEFIT ***70A				
09/01 → 08/03; F4AE0681A	8EL 012 584-471 generátor	12			
	*** HELLA VALUEFIT ***90A				
F4AE0681A	8EL 012 584-471 generátor	12			
	*** HELLA VALUEFIT ***90A				
09/01 → 08/03; F4AE0681A	8EL 738 063-001	20			
	generátor70A				









IVECO - EuroCargo I-III			01/91 → 09/15	
320 E 28 T tector	202 kW	09/00 → 09/15	☺ F4AE0681A	8EL 738 063-001 generátor70A 20
			☺ F4AE0681A	8EL 738 195-001 generátor90A 20
			09/01 → 08/03; ☺ F4AE0681A	8EL 738 195-001 generátor90A 20
				8FC 351 302-181 Kondenzátor, klimatizace BEHR HELLA SERVICE 66
				8FC 351 309-071 Kondenzátor, klimatizace BEHR HELLA SERVICE 67
				8FK 351 135-491 Kompresor, klimatizace BEHR HELLA SERVICE *** PREMIUM LINE *** 64
				8FK 351 135-991 Kompresor, klimatizace BEHR HELLA SERVICE 65
				8FT 351 196-171 Susarna, klimatizace BEHR HELLA SERVICE 69
				8MK 376 758-001 Chladič, chlazení motoru BEHR HELLA SERVICE *** PREMIUM LINE *** 51
			☺ F4AE0681A	8MP 376 808-524 Vodní čerpadlo BEHR HELLA SERVICE 22
				8MV 376 757-631 Spojka, větrák chladiče BEHR HELLA SERVICE *** PREMIUM LINE *** 32
				9EL 152 889-001 Čočka, zadní světlo 72
				9XW 184 107-261 List stěrače 9
60 E 10	75 kW	01/91 → 09/15		2VD 008 204-191 Zadní světlo 80
65 E 10	75 kW	01/91 → 09/15		2VP 008 204-181 Zadní světlo 81
65 E 10 K	75 kW	01/91 → 09/15		
			01/91 → 05/96; ☺ 8040.25B.4200LTC	8EA 012 586-061 Startér *** HELLA VALUEFIT ***3,2kW 102
			01/91 → 05/96; ☺ 8040.25B.4200LTC	8EA 726 030-001 Startér3,2kW 107
			01/91 → 05/96; ☺ 8040.25B.4200LTC	8EL 012 584-041 generátor *** HELLA VALUEFIT ***55A 11
			01/91 → 05/96; ☺ 8040.25B.4200LTC	8EL 737 518-001 generátor55A 17
			01/91 → 05/96; ☺ 8040.25B.4200LTC	8EL 737 647-001 generátor35A 19
				8FC 351 302-181 Kondenzátor, klimatizace BEHR HELLA SERVICE 66
				8FK 351 119-371 Kompresor, klimatizace BEHR HELLA SERVICE *** PREMIUM LINE *** 63
				8FK 351 119-871 Kompresor, klimatizace BEHR HELLA SERVICE 63
			☺ 804025B	8MP 376 808-144 Vodní čerpadlo BEHR HELLA SERVICE 22
				8MT 354 776-311 Termostat, chladivo 33
				9EL 152 889-001 Čočka, zadní světlo 72
				9GD 354 771-941 Těsnění, termostat 34
				9XW 184 107-261 List stěrače 9
60 E 12	85 kW	01/91 → 09/15		2VD 008 204-191 Zadní světlo 80
				2VP 008 204-181 Zadní světlo 81

		13	i	412	
IVECO - EuroCargo I-III					01/91→09/15
60 E 12	85 kW	01/91→09/15	01/91→05/96; ⚙️ 8040.25X.4000TC	8EA 012 586-061 Startér *** HELLA VALUEFIT ***3,2kW	102
			01/91→05/96; ⚙️ 8040.25X.4000TC	8EA 726 030-001 Startér3,2kW	107
			01/91→05/96; ⚙️ 8040.25X.4000TC	8EL 012 584-041 generátor *** HELLA VALUEFIT ***55A	11
			01/91→05/96; ⚙️ 8040.25X.4000TC	8EL 737 518-001 generátor55A	17
			01/91→05/96; ⚙️ 8040.25X.4000TC	8EL 737 647-001 generátor35A	19
				8FC 351 302-181 Kondenzátor, klimatizace BEHR HELLA SERVICE	66
				8FK 351 119-371 Kompresor, klimatizace BEHR HELLA SERVICE *** PREMIUM LINE ***	63
				8FK 351 119-871 Kompresor, klimatizace BEHR HELLA SERVICE	63
			⚙️ 804025X; 804045D / 804045X	8MP 376 808-144 Vodní čerpadlo BEHR HELLA SERVICE	22
				8MT 354 776-311 Termostat, chladio	33
				9EL 152 889-001 Čočka, zadní světlo	72
				9GD 354 771-941 Těsnění, termostat	34
				9XW 184 107-261 List stěrače	9
60 E 13 K tector	95 kW	09/00→09/15		2VD 008 204-191 Zadní světlo	80
60 E 13 tector, 60 E 13 P tector	95 kW	09/00→09/15		2VP 008 204-181 Zadní světlo	81
			⚙️ F4AE0481D	8EA 012 081-021 Startér4kW	101
			⚙️ F4AE0481D	8EA 012 586-521 Startér *** HELLA VALUEFIT ***4kW	104
			⚙️ F4AE0481D	8EA 738 030-001 Startér4kW	114
			⚙️ F4AE0481D	8EL 012 584-021 generátor *** HELLA VALUEFIT ***70A	10
			⚙️ F4AE0481D	8EL 012 584-471 generátor *** HELLA VALUEFIT ***90A	12
			⚙️ F4AE0481D	8EL 738 063-001 generátor70A	20
			⚙️ F4AE0481D	8EL 738 195-001 generátor90A	20
				9EL 152 889-001 Čočka, zadní světlo	72
				9XW 184 107-261 List stěrače	9
60 E 14, 60 E 14 P	100 kW	01/91→09/15		2VD 008 204-191 Zadní světlo	80
				2VP 008 204-181 Zadní světlo	81
			01/91→05/96; ⚙️ 8040.45.4000TCA	8EA 012 586-061 Startér *** HELLA VALUEFIT ***3,2kW	102
			01/91→05/96; ⚙️ 8040.45.4000TCA	8EA 726 030-001 Startér3,2kW	107
			01/91→05/96; ⚙️ 8040.45.4000TCA	8EL 012 584-041 generátor *** HELLA VALUEFIT ***55A	11
			01/91→05/96; ⚙️ 8040.45.4000TCA	8EL 737 518-001 generátor55A	17
			01/91→05/96; ⚙️ 8040.45.4000TCA	8EL 737 647-001 generátor35A	19
				8FC 351 302-181 Kondenzátor, klimatizace BEHR HELLA SERVICE	66
				8FK 351 119-371 Kompresor, klimatizace BEHR HELLA SERVICE *** PREMIUM LINE ***	63

IVECO - EuroCargo I-III			01/91 → 09/15
60 E 14, 60 E 14 P	100 kW	01/91 → 09/15	<b>8FK 351 119-871</b> 63 Kompresor, klimatizace BEHR HELLA SERVICE <b>8MK 376 792-191</b> 54 Chladič, chlazení motoru BEHR HELLA SERVICE *** PREMIUM LINE *** <b>8ML 376 776-731</b> 96 chladič turba BEHR HELLA SERVICE *** PREMIUM LINE *** ☞: 804045; 804045E2 <b>8MP 376 808-144</b> 22 Vodní čerpadlo BEHR HELLA SERVICE <b>8MT 354 776-311</b> 33 Termostat, chladio <b>9EL 152 889-001</b> 72 Čočka, zadní světlo <b>9GD 354 771-941</b> 34 Těsnění, termostat <b>9XW 184 107-261</b> 9 List stěrače
60 E 14 K	100 kW	01/91 → 09/15	<b>2VD 008 204-191</b> 80 Zadní světlo <b>2VP 008 204-181</b> 81 Zadní světlo 01/91 → 05/96; ☞: 8040.45.4000TCA <b>8EA 012 586-061</b> 102 Startér *** HELLA VALUEFIT ***3,2kW 01/91 → 05/96; ☞: 8040.45.4000TCA <b>8EA 726 030-001</b> 107 Startér3,2kW 01/91 → 05/96; ☞: 8040.45.4000TCA <b>8EL 012 584-041</b> 11 generátor *** HELLA VALUEFIT ***55A 01/91 → 05/96; ☞: 8040.45.4000TCA <b>8EL 737 518-001</b> 17 generátor55A 01/91 → 05/96; ☞: 8040.45.4000TCA <b>8EL 737 647-001</b> 19 generátor35A <b>8FC 351 302-181</b> 66 Kondenzátor, klimatizace BEHR HELLA SERVICE <b>8FK 351 119-371</b> 63 Kompresor, klimatizace BEHR HELLA SERVICE *** PREMIUM LINE *** <b>8FK 351 119-871</b> 63 Kompresor, klimatizace BEHR HELLA SERVICE <b>8MK 376 792-191</b> 54 Chladič, chlazení motoru BEHR HELLA SERVICE *** PREMIUM LINE *** ☞: 804045; 804045E2 <b>8MP 376 808-144</b> 22 Vodní čerpadlo BEHR HELLA SERVICE <b>8MT 354 776-311</b> 33 Termostat, chladio <b>9EL 152 889-001</b> 72 Čočka, zadní světlo <b>9GD 354 771-941</b> 34 Těsnění, termostat <b>9XW 184 107-261</b> 9 List stěrače
60 E 14 K tector	103 kW	09/06 → 09/15	<b>2VD 008 204-191</b> 80 Zadní světlo
60 E 14 tector, 60 E 14 P tector	103 kW	09/06 → 09/15	<b>2VP 008 204-181</b> 81 Zadní světlo
65 E 14 K tector	103 kW	09/06 → 09/15	<b>6PP 013 400-021</b> 86, 88 Snímač, teplota nasávaného vzduchu <b>6PP 013 400-021</b> 86, 88 Senzor tlaku sacího potrubí ☞: F4AE3481C <b>8EL 012 584-021</b> 10 generátor *** HELLA VALUEFIT ***70A ☞: F4AE3481C <b>8EL 012 584-471</b> 12 generátor *** HELLA VALUEFIT ***90A ☞: F4AE3481C <b>8EL 738 063-001</b> 20 generátor70A







IVECO - EuroCargo I-III			01/91 → 09/15		
60 E 14 K tector	103 kW	09/06 → 09/15	☺: F4AE3481C	8EL 738 195-001 generátor90A	20
60 E 14 tector, 60 E 14 P tector	103 kW	09/06 → 09/15		8FC 351 302-181 Kondenzátor, klimatizace BEHR HELLA SERVICE	66
65 E 14 K tector	103 kW	09/06 → 09/15		8FT 351 196-171 Susarna, klimatizace BEHR HELLA SERVICE	69
				9EL 152 889-001 Čočka, zadní světlo	72
				9XW 184 107-261 List stěrače	9
60 E 15 K tector	110 kW	09/00 → 09/15		2VD 008 204-191 Zadní světlo	80
60 E 15 tector, 60 E 15 P tector	110 kW	09/00 → 09/15		2VP 008 204-181 Zadní světlo	81
			☺: F4AE0481C	8EA 012 081-021 Startér4kW	101
			☺: F4AE0481C	8EA 012 586-521 Startér *** HELLA VALUEFIT ***4kW	104
			☺: F4AE0481C	8EA 738 030-001 Startér4kW	114
			☺: F4AE0481C	8EL 012 584-021 generátor *** HELLA VALUEFIT ***70A	10
			☺: F4AE0481C	8EL 012 584-471 generátor *** HELLA VALUEFIT ***90A	12
			☺: F4AE0481C	8EL 738 063-001 generátor70A	20
			☺: F4AE0481C	8EL 738 195-001 generátor90A	20
				9EL 152 889-001 Čočka, zadní světlo	72
				9XW 184 107-261 List stěrače	9
60 E 16 K tector	118 kW	09/06 → 09/15		2VD 008 204-191 Zadní světlo	80
60 E 16 tector, 60 E 16 P tector	118 kW	09/06 → 09/15		2VP 008 204-181 Zadní světlo	81
65 E 16 K tector	118 kW	09/06 → 09/15		6PP 013 400-021 Snímač, teplota nasávaného vzduchu	86, 88
				6PP 013 400-021 Senzor tlaku sacího potrubí	86, 88
			☺: F4AE3481D	8EL 012 584-021 generátor *** HELLA VALUEFIT ***70A	10
			☺: F4AE3481D	8EL 012 584-471 generátor *** HELLA VALUEFIT ***90A	12
			☺: F4AE3481D	8EL 738 063-001 generátor70A	20
			☺: F4AE3481D	8EL 738 195-001 generátor90A	20
				9EL 152 889-001 Čočka, zadní světlo	72
				9XW 184 107-261 List stěrače	9
65 E 12, 65 E 12 P	85 kW	01/91 → 09/15		2VD 008 204-191 Zadní světlo	80
				2VP 008 204-181 Zadní světlo	81
			01/91 → 05/96; ☺: 8040.25X.4000TC	8EA 012 586-061 Startér *** HELLA VALUEFIT ***3,2kW	102
			01/91 → 05/96; ☺: 8040.25X.4000TC	8EA 726 030-001 Startér3,2kW	107
			01/91 → 05/96; ☺: 8040.25X.4000TC	8EL 012 584-041 generátor *** HELLA VALUEFIT ***55A	11
			01/91 → 05/96; ☺: 8040.25X.4000TC	8EL 737 518-001 generátor55A	17
			01/91 → 05/96; ☺: 8040.25X.4000TC	8EL 737 647-001 generátor35A	19
				8FC 351 302-181 Kondenzátor, klimatizace BEHR HELLA SERVICE	66
				8MK 376 792-191 Chladič, chlazení motoru BEHR HELLA SERVICE *** PREMIUM LINE ***	54

IVECO - EuroCargo I-III			01/91→09/15
65 E 12, 65 E 12 P	85 kW	01/91→09/15	<b>8ML 376 776-731</b> chladič turba BEHR HELLA SERVICE *** PREMIUM LINE *** 96 <b>8MP 376 808-144</b> Vodní čerpadlo BEHR HELLA SERVICE 22 <b>8MT 354 776-311</b> Termostat, chladivo 33 <b>9EL 152 889-001</b> Čočka, zadní světlo 72 <b>9GD 354 771-941</b> Těsnění, termostat 34 <b>9XW 184 107-261</b> List stěrače 9
65 E 12 K	85 kW	01/91→09/15	<b>2VD 008 204-191</b> Zadní světlo 80 <b>2VP 008 204-181</b> Zadní světlo 81 <b>01/91→05/96; 8040.25X.4000TC</b> <b>8EA 012 586-061</b> Startér *** HELLA VALUEFIT ***3,2kW 102 <b>01/91→05/96; 8040.25X.4000TC</b> <b>8EA 726 030-001</b> Startér3,2kW 107 <b>01/91→05/96; 8040.25X.4000TC</b> <b>8EL 012 584-041</b> generátor *** HELLA VALUEFIT ***55A 11 <b>01/91→05/96; 8040.25X.4000TC</b> <b>8EL 737 518-001</b> generátor55A 17 <b>01/91→05/96; 8040.25X.4000TC</b> <b>8EL 737 647-001</b> generátor35A 19 <b>8FC 351 302-181</b> Kondenzátor, klimatizace BEHR HELLA SERVICE 66 <b>8MK 376 792-191</b> Chladič, chlazení motoru BEHR HELLA SERVICE *** PREMIUM LINE *** 54 <b>804025X; 804045D</b> <b>8MP 376 808-144</b> Vodní čerpadlo BEHR HELLA SERVICE 22 <b>8MT 354 776-311</b> Termostat, chladivo 33 <b>9EL 152 889-001</b> Čočka, zadní světlo 72 <b>9GD 354 771-941</b> Těsnění, termostat 34 <b>9XW 184 107-261</b> List stěrače 9
65 E 13 K tector	95 kW	09/00→09/15	<b>2VD 008 204-191</b> Zadní světlo 80 <b>2VP 008 204-181</b> Zadní světlo 81 <b>6PP 013 400-021</b> Snímač, teplota nasávaného vzduchu 86, 88 <b>6PP 013 400-021</b> Senzor tlaku sacího potrubí 86, 88 <b>F4AE0481D</b> <b>8EA 012 081-021</b> Startér4kW 101 <b>F4AE0481D</b> <b>8EA 012 586-521</b> Startér *** HELLA VALUEFIT ***4kW 104 <b>F4AE0481D</b> <b>8EA 738 030-001</b> Startér4kW 114 <b>F4AE0481D</b> <b>8EL 012 584-021</b> generátor *** HELLA VALUEFIT ***70A 10 <b>F4AE0481D</b> <b>8EL 012 584-471</b> generátor *** HELLA VALUEFIT ***90A 12 <b>F4AE0481D</b> <b>8EL 738 063-001</b> generátor70A 20 <b>F4AE0481D</b> <b>8EL 738 195-001</b> generátor90A 20 <b>9EL 152 889-001</b> Čočka, zadní světlo 72 <b>9XW 184 107-261</b> List stěrače 9
65 E 13 tector	95 kW	09/00→09/15	<b>2VD 008 204-191</b> Zadní světlo 80

       							
IVECO - EuroCargo I-III			01/91 → 09/15				
65 E 13 tector	95 kW	09/00 → 09/15	2VP 008 204-181 Zadní světlo	81			
			09/00 → 08/03; F4AE0481D	8EA 012 081-021 Startér4kW	101		
			09/00 → 08/03; F4AE0481D	8EA 012 586-521 Startér *** HELLA VALUEFIT ***4kW	104		
			09/00 → 08/03; F4AE0481D	8EA 738 030-001 Startér4kW	114		
			09/00 → 08/03; F4AE0481D	8EL 012 584-021 generátor *** HELLA VALUEFIT ***70A	10		
			09/00 → 08/03; F4AE0481D	8EL 012 584-471 generátor *** HELLA VALUEFIT ***90A	12		
			09/00 → 08/03; F4AE0481D	8EL 738 063-001 generátor70A	20		
			09/00 → 08/03; F4AE0481D	8EL 738 195-001 generátor90A	20		
				8FC 351 302-181 Kondenzátor, klimatizace BEHR HELLA SERVICE	66		
				9EL 152 889-001 Čočka, zadní světlo	72		
				9XW 184 107-261 List stěrače	9		
			65 E 14, 65 E 14 P	100 kW	01/91 → 09/15	2VD 008 204-191 Zadní světlo	80
							2VP 008 204-181 Zadní světlo
01/91 → 06/96; 8040.45.4000TCA	8EA 012 586-061 Startér *** HELLA VALUEFIT ***3,2kW	102					
01/91 → 06/96; 8040.45.4000TCA	8EA 726 030-001 Startér3,2kW	107					
01/91 → 06/96; 8040.45.4000TCA	8EL 012 584-041 generátor *** HELLA VALUEFIT ***55A	11					
01/91 → 06/96; 8040.45.4000TCA	8EL 737 518-001 generátor55A	17					
01/91 → 06/96; 8040.45.4000TCA	8EL 737 647-001 generátor35A	19					
	8FC 351 302-181 Kondenzátor, klimatizace BEHR HELLA SERVICE	66					
	8FK 351 119-371 Kompresor, klimatizace BEHR HELLA SERVICE *** PREMIUM LINE ***	63					
	8FK 351 119-871 Kompresor, klimatizace BEHR HELLA SERVICE	63					
	8MK 376 726-631 Chladič, chlazení motoru BEHR HELLA SERVICE *** PREMIUM LINE ***	50					
	8MK 376 792-191 Chladič, chlazení motoru BEHR HELLA SERVICE *** PREMIUM LINE ***	54					
	8ML 376 776-731 chladič turba BEHR HELLA SERVICE *** PREMIUM LINE ***	96					
804045; 804045E2	8MP 376 808-144 Vodní čerpadlo BEHR HELLA SERVICE	22					
	8MT 354 776-311 Termostat, chladio	33					
	9EL 152 889-001 Čočka, zadní světlo	72					
	9GD 354 771-941 Těsnění, termostat	34					
	9XW 184 107-261 List stěrače	9					
65 E 14 K	100 kW	01/91 → 09/15	2VD 008 204-191 Zadní světlo	80			
				2VP 008 204-181 Zadní světlo	81		

IVECO - EuroCargo I-III		01/91→09/15																																														
65 E 14 K	100 kW	01/91→09/15	<table border="1"> <tr> <td>01/91→06/96; ☼ 8040.45.4000TCA</td> <td><b>8EA 012 586-061</b> Startér *** HELLA VALUEFIT ***3,2kW</td> <td>102</td> </tr> <tr> <td>01/91→06/96; ☼ 8040.45.4000TCA</td> <td><b>8EA 726 030-001</b> Startér3,2kW</td> <td>107</td> </tr> <tr> <td>01/91→06/96; ☼ 8040.45.4000TCA</td> <td><b>8EL 012 584-041</b> generátor *** HELLA VALUEFIT ***55A</td> <td>11</td> </tr> <tr> <td>01/91→06/96; ☼ 8040.45.4000TCA</td> <td><b>8EL 737 518-001</b> generátor55A</td> <td>17</td> </tr> <tr> <td>01/91→06/96; ☼ 8040.45.4000TCA</td> <td><b>8EL 737 647-001</b> generátor35A</td> <td>19</td> </tr> <tr> <td></td> <td><b>8FC 351 302-181</b> Kondenzátor, klimatizace BEHR HELLA SERVICE</td> <td>66</td> </tr> <tr> <td></td> <td><b>8FK 351 119-371</b> Kompresor, klimatizace BEHR HELLA SERVICE *** PREMIUM LINE ***</td> <td>63</td> </tr> <tr> <td></td> <td><b>8FK 351 119-871</b> Kompresor, klimatizace BEHR HELLA SERVICE</td> <td>63</td> </tr> <tr> <td></td> <td><b>8MK 376 726-631</b> Chladič, chlazení motoru BEHR HELLA SERVICE *** PREMIUM LINE ***</td> <td>50</td> </tr> <tr> <td></td> <td><b>8MK 376 792-191</b> Chladič, chlazení motoru BEHR HELLA SERVICE *** PREMIUM LINE ***</td> <td>54</td> </tr> <tr> <td>☼ 804045; 804045E2</td> <td><b>8MP 376 808-144</b> Vodní čerpadlo BEHR HELLA SERVICE</td> <td>22</td> </tr> <tr> <td></td> <td><b>8MT 354 776-311</b> Termostat, chladivo</td> <td>33</td> </tr> <tr> <td></td> <td><b>9EL 152 889-001</b> Čočka, zadní světlo</td> <td>72</td> </tr> <tr> <td></td> <td><b>9GD 354 771-941</b> Těsnění, termostat</td> <td>34</td> </tr> <tr> <td></td> <td><b>9XW 184 107-261</b> List stěrače</td> <td>9</td> </tr> </table>	01/91→06/96; ☼ 8040.45.4000TCA	<b>8EA 012 586-061</b> Startér *** HELLA VALUEFIT ***3,2kW	102	01/91→06/96; ☼ 8040.45.4000TCA	<b>8EA 726 030-001</b> Startér3,2kW	107	01/91→06/96; ☼ 8040.45.4000TCA	<b>8EL 012 584-041</b> generátor *** HELLA VALUEFIT ***55A	11	01/91→06/96; ☼ 8040.45.4000TCA	<b>8EL 737 518-001</b> generátor55A	17	01/91→06/96; ☼ 8040.45.4000TCA	<b>8EL 737 647-001</b> generátor35A	19		<b>8FC 351 302-181</b> Kondenzátor, klimatizace BEHR HELLA SERVICE	66		<b>8FK 351 119-371</b> Kompresor, klimatizace BEHR HELLA SERVICE *** PREMIUM LINE ***	63		<b>8FK 351 119-871</b> Kompresor, klimatizace BEHR HELLA SERVICE	63		<b>8MK 376 726-631</b> Chladič, chlazení motoru BEHR HELLA SERVICE *** PREMIUM LINE ***	50		<b>8MK 376 792-191</b> Chladič, chlazení motoru BEHR HELLA SERVICE *** PREMIUM LINE ***	54	☼ 804045; 804045E2	<b>8MP 376 808-144</b> Vodní čerpadlo BEHR HELLA SERVICE	22		<b>8MT 354 776-311</b> Termostat, chladivo	33		<b>9EL 152 889-001</b> Čočka, zadní světlo	72		<b>9GD 354 771-941</b> Těsnění, termostat	34		<b>9XW 184 107-261</b> List stěrače	9
01/91→06/96; ☼ 8040.45.4000TCA	<b>8EA 012 586-061</b> Startér *** HELLA VALUEFIT ***3,2kW	102																																														
01/91→06/96; ☼ 8040.45.4000TCA	<b>8EA 726 030-001</b> Startér3,2kW	107																																														
01/91→06/96; ☼ 8040.45.4000TCA	<b>8EL 012 584-041</b> generátor *** HELLA VALUEFIT ***55A	11																																														
01/91→06/96; ☼ 8040.45.4000TCA	<b>8EL 737 518-001</b> generátor55A	17																																														
01/91→06/96; ☼ 8040.45.4000TCA	<b>8EL 737 647-001</b> generátor35A	19																																														
	<b>8FC 351 302-181</b> Kondenzátor, klimatizace BEHR HELLA SERVICE	66																																														
	<b>8FK 351 119-371</b> Kompresor, klimatizace BEHR HELLA SERVICE *** PREMIUM LINE ***	63																																														
	<b>8FK 351 119-871</b> Kompresor, klimatizace BEHR HELLA SERVICE	63																																														
	<b>8MK 376 726-631</b> Chladič, chlazení motoru BEHR HELLA SERVICE *** PREMIUM LINE ***	50																																														
	<b>8MK 376 792-191</b> Chladič, chlazení motoru BEHR HELLA SERVICE *** PREMIUM LINE ***	54																																														
☼ 804045; 804045E2	<b>8MP 376 808-144</b> Vodní čerpadlo BEHR HELLA SERVICE	22																																														
	<b>8MT 354 776-311</b> Termostat, chladivo	33																																														
	<b>9EL 152 889-001</b> Čočka, zadní světlo	72																																														
	<b>9GD 354 771-941</b> Těsnění, termostat	34																																														
	<b>9XW 184 107-261</b> List stěrače	9																																														
65 E 14 tector, 65 E 14 P tector	103 kW	09/06→09/15	<table border="1"> <tr> <td></td> <td><b>6PP 013 400-021</b> Snímač, teplota nasávaného vzduchu</td> <td>86, 88</td> </tr> <tr> <td></td> <td><b>6PP 013 400-021</b> Senzor tlaku sacího potrubí</td> <td>86, 88</td> </tr> <tr> <td>☼ F4AE3481C</td> <td><b>8EL 012 584-021</b> generátor *** HELLA VALUEFIT ***70A</td> <td>10</td> </tr> <tr> <td>☼ F4AE3481C</td> <td><b>8EL 012 584-471</b> generátor *** HELLA VALUEFIT ***90A</td> <td>12</td> </tr> <tr> <td>☼ F4AE3481C</td> <td><b>8EL 738 063-001</b> generátor70A</td> <td>20</td> </tr> <tr> <td>☼ F4AE3481C</td> <td><b>8EL 738 195-001</b> generátor90A</td> <td>20</td> </tr> <tr> <td></td> <td><b>9XW 184 107-261</b> List stěrače</td> <td>9</td> </tr> </table>		<b>6PP 013 400-021</b> Snímač, teplota nasávaného vzduchu	86, 88		<b>6PP 013 400-021</b> Senzor tlaku sacího potrubí	86, 88	☼ F4AE3481C	<b>8EL 012 584-021</b> generátor *** HELLA VALUEFIT ***70A	10	☼ F4AE3481C	<b>8EL 012 584-471</b> generátor *** HELLA VALUEFIT ***90A	12	☼ F4AE3481C	<b>8EL 738 063-001</b> generátor70A	20	☼ F4AE3481C	<b>8EL 738 195-001</b> generátor90A	20		<b>9XW 184 107-261</b> List stěrače	9																								
	<b>6PP 013 400-021</b> Snímač, teplota nasávaného vzduchu	86, 88																																														
	<b>6PP 013 400-021</b> Senzor tlaku sacího potrubí	86, 88																																														
☼ F4AE3481C	<b>8EL 012 584-021</b> generátor *** HELLA VALUEFIT ***70A	10																																														
☼ F4AE3481C	<b>8EL 012 584-471</b> generátor *** HELLA VALUEFIT ***90A	12																																														
☼ F4AE3481C	<b>8EL 738 063-001</b> generátor70A	20																																														
☼ F4AE3481C	<b>8EL 738 195-001</b> generátor90A	20																																														
	<b>9XW 184 107-261</b> List stěrače	9																																														
65 E 15 K tector	110 kW	09/00→09/15	<b>2VD 008 204-191</b> Zadní světlo	80																																												
65 E 15 tector, 65 E 15 P tector	110 kW	09/00→09/15	<b>2VP 008 204-181</b> Zadní světlo	81																																												
80 EL 15 tector	110 kW	09/00→09/15	<table border="1"> <tr> <td>09/00→08/03; ☼ F4AE0481C</td> <td><b>8EA 012 081-021</b> Startér4kW</td> <td>101</td> </tr> <tr> <td>09/00→08/03; ☼ F4AE0481C</td> <td><b>8EA 012 586-521</b> Startér *** HELLA VALUEFIT ***4kW</td> <td>104</td> </tr> <tr> <td>09/00→08/03; ☼ F4AE0481C</td> <td><b>8EA 738 030-001</b> Startér4kW</td> <td>114</td> </tr> <tr> <td>09/00→08/03; ☼ F4AE0481C</td> <td><b>8EL 012 584-021</b> generátor *** HELLA VALUEFIT ***70A</td> <td>10</td> </tr> <tr> <td>09/00→08/03; ☼ F4AE0481C</td> <td><b>8EL 012 584-471</b> generátor *** HELLA VALUEFIT ***90A</td> <td>12</td> </tr> <tr> <td>09/00→08/03; ☼ F4AE0481C</td> <td><b>8EL 738 063-001</b> generátor70A</td> <td>20</td> </tr> <tr> <td>09/00→08/03; ☼ F4AE0481C</td> <td><b>8EL 738 195-001</b> generátor90A</td> <td>20</td> </tr> <tr> <td></td> <td><b>8FC 351 302-181</b> Kondenzátor, klimatizace BEHR HELLA SERVICE</td> <td>66</td> </tr> </table>	09/00→08/03; ☼ F4AE0481C	<b>8EA 012 081-021</b> Startér4kW	101	09/00→08/03; ☼ F4AE0481C	<b>8EA 012 586-521</b> Startér *** HELLA VALUEFIT ***4kW	104	09/00→08/03; ☼ F4AE0481C	<b>8EA 738 030-001</b> Startér4kW	114	09/00→08/03; ☼ F4AE0481C	<b>8EL 012 584-021</b> generátor *** HELLA VALUEFIT ***70A	10	09/00→08/03; ☼ F4AE0481C	<b>8EL 012 584-471</b> generátor *** HELLA VALUEFIT ***90A	12	09/00→08/03; ☼ F4AE0481C	<b>8EL 738 063-001</b> generátor70A	20	09/00→08/03; ☼ F4AE0481C	<b>8EL 738 195-001</b> generátor90A	20		<b>8FC 351 302-181</b> Kondenzátor, klimatizace BEHR HELLA SERVICE	66																					
09/00→08/03; ☼ F4AE0481C	<b>8EA 012 081-021</b> Startér4kW	101																																														
09/00→08/03; ☼ F4AE0481C	<b>8EA 012 586-521</b> Startér *** HELLA VALUEFIT ***4kW	104																																														
09/00→08/03; ☼ F4AE0481C	<b>8EA 738 030-001</b> Startér4kW	114																																														
09/00→08/03; ☼ F4AE0481C	<b>8EL 012 584-021</b> generátor *** HELLA VALUEFIT ***70A	10																																														
09/00→08/03; ☼ F4AE0481C	<b>8EL 012 584-471</b> generátor *** HELLA VALUEFIT ***90A	12																																														
09/00→08/03; ☼ F4AE0481C	<b>8EL 738 063-001</b> generátor70A	20																																														
09/00→08/03; ☼ F4AE0481C	<b>8EL 738 195-001</b> generátor90A	20																																														
	<b>8FC 351 302-181</b> Kondenzátor, klimatizace BEHR HELLA SERVICE	66																																														



      			
IVECO - EuroCargo I-III			01/91→09/15
65 E 15 K tector	110 kW	09/00→09/15	9EL 152 889-001 Čočka, zadní světlo 72
65 E 15 P tector	110 kW	09/00→09/15	9XW 184 107-261 List stěrače 9
80 EL 15 tector	110 kW	09/00→09/15	
65 E 16 tector, 65 E 16 P tector	118 kW	09/06→09/15	6PP 013 400-021 Snímač, teplota nasávaného vzduchu 86, 88
80 EL 16 tector, 80 EL 16 P tector	118 kW	09/06→09/15	6PP 013 400-021 Senzor tlaku sacího potrubí 86, 88
			☺: F4AE3481D 8EL 012 584-021 generátor *** HELLA VALUEFIT ***70A 10
			☺: F4AE3481D 8EL 012 584-471 generátor *** HELLA VALUEFIT ***90A 12
			☺: F4AE3481D 8EL 738 063-001 generátor70A 20
			☺: F4AE3481D 8EL 738 195-001 generátor90A 20
			9XW 184 107-261 List stěrače 9
75 E 12, 75 E 12 P	85 kW	01/91→09/15	2VD 008 204-191 Zadní světlo 80
			2VP 008 204-181 Zadní světlo 81
			01/91→05/96; ☺: 8040.25X.4000TC 8EA 012 586-061 Startér *** HELLA VALUEFIT ***3,2kW 102
			01/91→05/96; ☺: 8040.25X.4000TC 8EA 726 030-001 Startér3,2kW 107
			01/91→05/96; ☺: 8040.25X.4000TC 8EL 012 584-041 generátor *** HELLA VALUEFIT ***55A 11
			01/91→05/96; ☺: 8040.25X.4000TC 8EL 737 518-001 generátor55A 17
			01/91→05/96; ☺: 8040.25X.4000TC 8EL 737 647-001 generátor35A 19
			8FC 351 302-181 Kondenzátor, klimatizace BEHR HELLA SERVICE 66
			8FK 351 119-371 Kompresor, klimatizace BEHR HELLA SERVICE *** PREMIUM LINE *** 63
			8FK 351 119-871 Kompresor, klimatizace BEHR HELLA SERVICE 63
			8MK 376 792-191 Chladič, chlazení motoru BEHR HELLA SERVICE *** PREMIUM LINE *** 54
			8ML 376 776-731 chladič turba BEHR HELLA SERVICE *** PREMIUM LINE *** 96
			☺: 804025X; 804045D 8MP 376 808-144 Vodní čerpadlo BEHR HELLA SERVICE 22
			8MT 354 776-311 Termostat, chladio 33
			9EL 152 889-001 Čočka, zadní světlo 72
			9GD 354 771-941 Těsnění, termostat 34
			9XW 184 107-261 List stěrače 9
75 E 12 K	85 kW	01/91→09/15	2VD 008 204-191 Zadní světlo 80
			2VP 008 204-181 Zadní světlo 81
			☺: 8040.25X.4000TC 8EA 012 586-061 Startér *** HELLA VALUEFIT ***3,2kW 102
			☺: 8040.25X.4000TC 8EA 726 030-001 Startér3,2kW 107
			☺: 8040.25X.4000TC 8EL 012 584-171 generátor *** HELLA VALUEFIT ***80A 11
			☺: 8040.25X.4000TC 8EL 737 633-001 generátor80A 18

IVECO - EuroCargo I-III			01/91→09/15
75 E 12 K	85 kW	01/91→09/15	<b>8FC 351 302-181</b> 66 Kondenzátor, klimatizace BEHR HELLA SERVICE
			<b>8FK 351 119-371</b> 63 Kompresor, klimatizace BEHR HELLA SERVICE *** PREMIUM LINE ***
			<b>8FK 351 119-871</b> 63 Kompresor, klimatizace BEHR HELLA SERVICE
			<b>8MK 376 792-191</b> Chladič, chlazení motoru BEHR HELLA SERVICE *** PREMIUM LINE ***
			<b>804025X</b> <b>8MP 376 808-144</b> Vodní čerpadlo BEHR HELLA SERVICE
			<b>8MT 354 776-311</b> 33 Termostat, chladiivo
			<b>9EL 152 889-001</b> Čočka, zadní světlo
			<b>9GD 354 771-941</b> Těsnění, termostat
			<b>9XW 184 107-261</b> List stěrače
75 E 13 K tector	95 kW	09/00→09/15	<b>2VD 008 204-191</b> Zadní světlo
			<b>2VP 008 204-181</b> Zadní světlo
			<b>6PP 013 400-021</b> Snímač, teplota nasávaného vzduchu
			<b>6PP 013 400-021</b> Senzor tlaku sacího potrubí
			<b>F4AE0481D</b> <b>8EA 012 081-021</b> 101 Startér4kW
			<b>F4AE0481D</b> <b>8EA 012 586-521</b> Startér *** HELLA VALUEFIT ***4kW
			<b>F4AE0481D</b> <b>8EA 738 030-001</b> 114 Startér4kW
			<b>F4AE0481D</b> <b>8EL 012 584-021</b> generátor *** HELLA VALUEFIT ***70A
			<b>F4AE0481D</b> <b>8EL 012 584-471</b> generátor *** HELLA VALUEFIT ***90A
			<b>F4AE0481D</b> <b>8EL 738 063-001</b> 20 generátor70A
			<b>F4AE0481D</b> <b>8EL 738 195-001</b> 20 generátor90A
			<b>8FK 351 135-491</b> 64 Kompresor, klimatizace BEHR HELLA SERVICE *** PREMIUM LINE ***
			<b>8FK 351 135-991</b> 65 Kompresor, klimatizace BEHR HELLA SERVICE
			<b>8MK 376 721-721</b> Chladič, chlazení motoru BEHR HELLA SERVICE *** PREMIUM LINE ***
			<b>8ML 376 724-231</b> chladič turba BEHR HELLA SERVICE *** PREMIUM LINE ***
			<b>8ML 376 758-141</b> chladič turba BEHR HELLA SERVICE *** PREMIUM LINE ***
			<b>F4AE0481D</b> <b>8MP 376 808-524</b> Vodní čerpadlo BEHR HELLA SERVICE
			<b>8MV 376 731-241</b> Spojka, větrák chladiče BEHR HELLA SERVICE *** PREMIUM LINE ***

       			
IVECO - EuroCargo I-III		01/91 → 09/15	
75 E 13 K tector	95 kW	09/00 → 09/15	<b>8MV 376 733-191</b> 24 Odvetravani, chlazení motoru BEHR HELLA SERVICE *** PREMIUM LINE ***
			<b>8MV 376 757-141</b> Větrák, chlazení motoru BEHR HELLA SERVICE *** PREMIUM LINE *** 36
			<b>9EL 152 889-001</b> Čočka, zadní světlo 72
			<b>9XW 184 107-261</b> List stěrače 9
75 E 13 tector, 75 E 13 P tector	95 kW	09/00 → 09/15	<b>2VD 008 204-191</b> Zadní světlo 80
			<b>2VP 008 204-181</b> Zadní světlo 81
			<b>09/00 → 08/03; F4AE0481D</b> <b>8EA 012 081-021</b> Startér4kW 101
			<b>09/00 → 08/03; F4AE0481D</b> <b>8EA 012 586-521</b> Startér *** HELLA VALUEFIT ***4kW 104
			<b>09/00 → 08/03; F4AE0481D</b> <b>8EA 738 030-001</b> Startér4kW 114
			<b>09/00 → 08/03; F4AE0481D</b> <b>8EL 012 584-021</b> generátor *** HELLA VALUEFIT ***70A 10
			<b>09/00 → 08/03; F4AE0481D</b> <b>8EL 012 584-471</b> generátor *** HELLA VALUEFIT ***90A 12
			<b>09/00 → 08/03; F4AE0481D</b> <b>8EL 738 063-001</b> generátor70A 20
			<b>09/00 → 08/03; F4AE0481D</b> <b>8EL 738 195-001</b> generátor90A 20
			<b>8FC 351 302-181</b> Kondenzátor, klimatizace BEHR HELLA SERVICE 66
			<b>8FC 351 307-601</b> Kondenzátor, klimatizace BEHR HELLA SERVICE *** PREMIUM LINE *** 67
			<b>8FC 351 309-071</b> Kondenzátor, klimatizace BEHR HELLA SERVICE 67
			<b>8FK 351 135-491</b> Kompresor, klimatizace BEHR HELLA SERVICE *** PREMIUM LINE *** 64
			<b>8FK 351 135-991</b> Kompresor, klimatizace BEHR HELLA SERVICE 65
			<b>manuální převodovka / automatická převodovka; pro vozidla s/bez klimatizace</b> <b>8MK 376 721-721</b> Chladič, chlazení motoru BEHR HELLA SERVICE *** PREMIUM LINE *** 46
			<b>8MK 376 758-011</b> Chladič, chlazení motoru BEHR HELLA SERVICE *** PREMIUM LINE *** 52
			<b>8ML 376 724-231</b> chladič turba BEHR HELLA SERVICE *** PREMIUM LINE *** 91
			<b>8ML 376 758-141</b> chladič turba BEHR HELLA SERVICE *** PREMIUM LINE *** 95
			<b>F4AE0481D</b> <b>8MP 376 808-524</b> Vodní čerpadlo BEHR HELLA SERVICE 22
			<b>8MV 376 731-241</b> Spojka, větrák chladiče BEHR HELLA SERVICE *** PREMIUM LINE *** 31
			<b>8MV 376 757-141</b> Větrák, chlazení motoru BEHR HELLA SERVICE *** PREMIUM LINE *** 36

IVECO - EuroCargo I-III			01/91 → 09/15
75 E 13 tector, 75 E 13 P tector	95 kW	09/00 → 09/15	9EL 152 889-001 Čočka, zadní světlo 72
			9XW 184 107-261 List stěrače 9
75 E 14, 75 E 14 P	100 kW	01/91 → 09/15	2VD 008 204-191 Zadní světlo 80
			2VP 008 204-181 Zadní světlo 81
			01/91 → 12/93; 8040.45.4000TCA / 8040.45.4180TCA 8EA 012 586-061 Startér *** HELLA VALUEFIT ***3,2kW 102
			01/91 → 12/93; 8040.45.4000TCA / 8040.45.4180TCA 8EA 012 586-111 Startér *** HELLA VALUEFIT ***4kW 102
			01/91 → 12/93; 8040.45.4000 / 8040.45.4180 8EA 726 030-001 Startér3,2kW 107
			01/91 → 12/93; 8040.45.4000 / 8040.45.4180 8EA 726 031-001 Startér4kW 108
			01/91 → 12/93; 8040.45.4000TCA / 8040.45.4180TCA 8EL 012 584-041 generátor *** HELLA VALUEFIT ***55A 11
			01/91 → 12/93; 8040.45.4000 / 8040.45.4180 8EL 737 518-001 generátor55A 17
			01/91 → 12/93; 8040.45.4000 8EL 737 647-001 generátor35A 19
			8FC 351 302-181 Kondenzátor, klimatizace BEHR HELLA SERVICE 66
			8FK 351 119-371 Kompresor, klimatizace BEHR HELLA SERVICE *** PREMIUM LINE *** 63
			8FK 351 119-871 Kompresor, klimatizace BEHR HELLA SERVICE 63
			8MK 376 726-631 Chladič, chlazení motoru BEHR HELLA SERVICE *** PREMIUM LINE *** 50
			8MK 376 758-011 Chladič, chlazení motoru BEHR HELLA SERVICE *** PREMIUM LINE *** 52
			8MK 376 792-191 Chladič, chlazení motoru BEHR HELLA SERVICE *** PREMIUM LINE *** 54
			8ML 376 776-731 chladič turba BEHR HELLA SERVICE *** PREMIUM LINE *** 96
			8MT 354 776-311 Termostat, chladivo 33
			8MV 376 757-141 Větrák, chlazení motoru BEHR HELLA SERVICE *** PREMIUM LINE *** 36
			9EL 152 889-001 Čočka, zadní světlo 72
			9GD 354 771-941 Těsnění, termostat 34
9XW 184 107-261 List stěrače 9			
75 E 14 K	100 kW	01/91 → 09/15	2VD 008 204-191 Zadní světlo 80
			2VP 008 204-181 Zadní světlo 81
			01/97 → 08/00; 8040.45.4180TCA / 8040.45.4000TCA 8EA 012 586-061 Startér *** HELLA VALUEFIT ***3,2kW 102
			01/97 → 08/00; 8040.45.4000TCA / 8040.45.4180TCA 8EA 726 030-001 Startér3,2kW 107
			01/97 → 08/00; 8040.45.4180TCA / 8040.45.4000TCA 8EL 012 584-041 generátor *** HELLA VALUEFIT ***55A 11
			01/97 → 08/00; 8040.45.4000TCA / 8040.45.4180TCA 8EL 737 518-001 generátor55A 17
			8FC 351 302-181 Kondenzátor, klimatizace BEHR HELLA SERVICE 66

IVECO - EuroCargo I-III		01/91 → 09/15	
75 E 14 K	100 kW	01/91 → 09/15	<b>8MK 376 726-631</b> Chladič, chlazení motoru BEHR HELLA SERVICE *** PREMIUM LINE *** 50 <b>8MK 376 792-191</b> Chladič, chlazení motoru BEHR HELLA SERVICE *** PREMIUM LINE *** 54 <b>8MT 354 776-311</b> Termostat, chladivo 33 <b>8MV 376 757-141</b> Větrák, chlazení motoru BEHR HELLA SERVICE *** PREMIUM LINE *** 36 <b>9EL 152 889-001</b> Čočka, zadní světlo 72 <b>9GD 354 771-941</b> Těsnění, termostat 34 <b>9XW 184 107-261</b> List stěrače 9
75 E 14 K tector	103 kW	09/06 → 09/15	<b>6PP 013 400-021</b> Snímač, teplota nasávaného vzduchu 86, 88 <b>6PP 013 400-021</b> Senzor tlaku sacího potrubí 86, 88 <b>rear; 01/08 →</b> <b>8DK 355 252-261</b> Vystrazny kontakt, opotrebeni oblozeni 7 <b>front; 01/08 →</b> <b>8DK 355 252-261</b> Vystrazny kontakt, opotrebeni oblozeni 7 <b>F4AE3481C</b> <b>8EL 012 584-021</b> generátor *** HELLA VALUEFIT ***70A 10 <b>F4AE3481C</b> <b>8EL 012 584-471</b> generátor *** HELLA VALUEFIT ***90A 12 <b>F4AE3481C</b> <b>8EL 738 063-001</b> generátor70A 20 <b>F4AE3481C</b> <b>8EL 738 195-001</b> generátor90A 20 <b>8FC 351 302-181</b> Kondenzátor, klimatizace BEHR HELLA SERVICE 66 <b>8FK 351 135-491</b> Kompresor, klimatizace BEHR HELLA SERVICE *** PREMIUM LINE *** 64 <b>8FK 351 135-991</b> Kompresor, klimatizace BEHR HELLA SERVICE 65 <b>8FT 351 196-171</b> Susarna, klimatizace BEHR HELLA SERVICE 69 <b>8ML 376 714-261</b> chladič turba BEHR HELLA SERVICE *** PREMIUM LINE *** 89 <b>F4AE3481C</b> <b>8MP 376 808-524</b> Vodní čerpadlo BEHR HELLA SERVICE 22 <b>8MV 376 731-241</b> Spojka, větrák chladiče BEHR HELLA SERVICE *** PREMIUM LINE *** 31 <b>8MV 376 733-191</b> Odvetravani, chlazení motoru BEHR HELLA SERVICE *** PREMIUM LINE *** 24 <b>8MV 376 757-141</b> Větrák, chlazení motoru BEHR HELLA SERVICE *** PREMIUM LINE *** 36 <b>9XW 184 107-261</b> List stěrače 9
75 E 14 tector, 75 E 14 P tector	103 kW	09/06 → 09/15	<b>6PP 013 400-021</b> Snímač, teplota nasávaného vzduchu 86, 88 <b>6PP 013 400-021</b> Senzor tlaku sacího potrubí 86, 88

**IVECO - EuroCargo I-III** **01/91→09/15**

75 E 14 tector, 75 E 14 P tector	103 kW	09/06→09/15	rear; 01/08→	<b>8DK 355 252-261</b> Vystrazny kontakt, opotrebeni oblozeni	7
			front; 01/08→	<b>8DK 355 252-261</b> Vystrazny kontakt, opotrebeni oblozeni	7
			☺ F4AE3481C	<b>8EL 012 584-021</b> generátor *** HELLA VALUEFIT ***70A	10
			☺ F4AE3481C	<b>8EL 012 584-471</b> generátor *** HELLA VALUEFIT ***90A	12
			☺ F4AE3481C	<b>8EL 738 063-001</b> generátor70A	20
			☺ F4AE3481C	<b>8EL 738 195-001</b> generátor90A	20
				<b>8FC 351 302-181</b> Kondenzátor, klimatizace BEHR HELLA SERVICE	66
				<b>8FK 351 135-491</b> Kompresor, klimatizace BEHR HELLA SERVICE *** PREMIUM LINE ***	64
				<b>8FK 351 135-991</b> Kompresor, klimatizace BEHR HELLA SERVICE	65
				<b>8FT 351 196-171</b> Susarna, klimatizace BEHR HELLA SERVICE	69
				<b>8MK 376 751-251</b> Chladič, chlazení motoru BEHR HELLA SERVICE *** PREMIUM LINE ***	51
				<b>8ML 376 714-261</b> chladič turba BEHR HELLA SERVICE *** PREMIUM LINE ***	89
				☺ F4AE3481C <b>8MP 376 808-524</b> Vodní čerpadlo BEHR HELLA SERVICE	22
				<b>8MV 376 731-241</b> Spojka, větrák chladiče BEHR HELLA SERVICE *** PREMIUM LINE ***	31
				<b>8MV 376 733-191</b> Odvetravani, chlazení motoru BEHR HELLA SERVICE *** PREMIUM LINE ***	24
				<b>8MV 376 757-141</b> Větrák, chlazení motoru BEHR HELLA SERVICE *** PREMIUM LINE ***	36
				<b>9XW 184 107-261</b> List stěrače	9
75 E 15, 75 E 15 P, 80 E 15	105 kW	01/91→09/15	<b>2VD 008 204-191</b> Zadní světlo	80	
			<b>2VP 008 204-181</b> Zadní světlo	81	
			☺ 8060.25R.4200LTC 01/91→08/00; ☺ 8060.25R.4200LTC	<b>8EA 726 142-001</b> Startér4kW	109
			☺ 8060.25R.4200LTC 01/91→08/00; ☺ 8060.25R.4200LTC	<b>8EA 737 936-001</b> Startér4kW	113
			01/91→08/00; ☺ 8060.25R.4200LTC	<b>8EL 012 584-041</b> generátor *** HELLA VALUEFIT ***55A	11
			☺ 8060.25R.4200LTC 01/91→08/00; ☺ 8060.25R.4200LTC	<b>8EL 737 518-001</b> generátor55A	17
			☺ 8060.25R.4200LTC 01/91→08/00; ☺ 8060.25R.4200LTC	<b>8EL 737 647-001</b> generátor35A	19
				<b>8FC 351 302-181</b> Kondenzátor, klimatizace BEHR HELLA SERVICE	66
				<b>8FK 351 119-371</b> Kompresor, klimatizace BEHR HELLA SERVICE *** PREMIUM LINE ***	63
				<b>8FK 351 119-871</b> Kompresor, klimatizace BEHR HELLA SERVICE	63

IVECO - EuroCargo I-III			01/91 → 09/15			
75 E 15, 75 E 15 P, 80 E 15	105 kW	01/91 → 09/15	8MK 376 721-721 Chladič, chlazení motoru BEHR HELLA SERVICE *** PREMIUM LINE *** 46			
			8ML 376 776-741 chladič turba BEHR HELLA SERVICE *** PREMIUM LINE *** 97			
			806025R; 806045R 8MP 376 808-144 Vodní čerpadlo BEHR HELLA SERVICE 22			
			8MT 354 776-311 Termostat, chladivo 33			
			8MV 376 757-141 Větrák, chlazení motoru BEHR HELLA SERVICE *** PREMIUM LINE *** 36			
			9EL 152 889-001 Čočka, zadní světlo 72			
			9GD 354 771-941 Těsnění, termostat 34			
			9XW 184 107-261 List stěrače 9			
			75 E 15 K	105 kW	01/91 → 09/15	2VD 008 204-191 Zadní světlo 80
						2VP 008 204-181 Zadní světlo 81
8060.25R.4200LTC 8EA 726 142-001 Startér4kW 109						
8060.25R.4200LTC 8EA 737 936-001 Startér4kW 113						
8060.25R.4200LTC 8EL 012 584-041 generátor *** HELLA VALUEFIT ***55A 11						
8060.25R.4200LTC 8EL 737 518-001 generátor55A 17						
8060.25R.4200LTC 8EL 737 647-001 generátor35A 19						
8FC 351 302-181 Kondenzátor, klimatizace BEHR HELLA SERVICE 66						
8FK 351 119-371 Kompresor, klimatizace BEHR HELLA SERVICE *** PREMIUM LINE *** 63						
8FK 351 119-871 Kompresor, klimatizace BEHR HELLA SERVICE 63						
75 E 15 K tector	110 kW	09/00 → 09/15	8MK 376 721-721 Chladič, chlazení motoru BEHR HELLA SERVICE *** PREMIUM LINE *** 46			
			8ML 376 776-741 chladič turba BEHR HELLA SERVICE *** PREMIUM LINE *** 97			
			806025R 8MP 376 808-144 Vodní čerpadlo BEHR HELLA SERVICE 22			
			8MT 354 776-311 Termostat, chladivo 33			
			8MV 376 757-141 Větrák, chlazení motoru BEHR HELLA SERVICE *** PREMIUM LINE *** 36			
			9EL 152 889-001 Čočka, zadní světlo 72			
			9GD 354 771-941 Těsnění, termostat 34			
			9XW 184 107-261 List stěrače 9			
			2VD 008 204-191 Zadní světlo 80			
			2VP 008 204-181 Zadní světlo 81			
09/00 → 08/03; F4AE0481C 8EA 012 081-021 Startér4kW 101						

IVECO - EuroCargo I-III		01/91→09/15																																																				
75 E 15 K tector	110 kW	09/00→09/15	<table border="1"> <tr> <td>09/00→08/03; F4AE0481C</td> <td>8EA 012 586-521 Startér *** HELLA VALUEFIT ***4kW</td> <td>104</td> </tr> <tr> <td>09/00→08/03; F4AE0481C</td> <td>8EA 738 030-001 Startér4kW</td> <td>114</td> </tr> <tr> <td>09/00→08/03; F4AE0481C</td> <td>8EL 012 584-021 generátor *** HELLA VALUEFIT ***70A</td> <td>10</td> </tr> <tr> <td>09/00→08/03; F4AE0481C</td> <td>8EL 012 584-471 generátor *** HELLA VALUEFIT ***90A</td> <td>12</td> </tr> <tr> <td>09/00→08/03; F4AE0481C</td> <td>8EL 738 063-001 generátor70A</td> <td>20</td> </tr> <tr> <td>09/00→08/03; F4AE0481C</td> <td>8EL 738 195-001 generátor90A</td> <td>20</td> </tr> <tr> <td></td> <td>8FC 351 302-181 Kondenzátor, klimatizace BEHR HELLA SERVICE</td> <td>66</td> </tr> <tr> <td></td> <td>8FC 351 309-071 Kondenzátor, klimatizace BEHR HELLA SERVICE</td> <td>67</td> </tr> <tr> <td></td> <td>8FK 351 135-491 Kompresor, klimatizace BEHR HELLA SERVICE *** PREMIUM LINE ***</td> <td>64</td> </tr> <tr> <td></td> <td>8FK 351 135-991 Kompresor, klimatizace BEHR HELLA SERVICE</td> <td>65</td> </tr> <tr> <td></td> <td>8MK 376 721-721 Chladič, chlazení motoru BEHR HELLA SERVICE *** PREMIUM LINE ***</td> <td>46</td> </tr> <tr> <td></td> <td>8ML 376 724-231 chladič turba BEHR HELLA SERVICE *** PREMIUM LINE ***</td> <td>91</td> </tr> <tr> <td>F4AE0481C</td> <td>8MP 376 808-524 Vodní čerpadlo BEHR HELLA SERVICE</td> <td>22</td> </tr> <tr> <td></td> <td>8MV 376 731-241 Spojka, větrák chladiče BEHR HELLA SERVICE *** PREMIUM LINE ***</td> <td>31</td> </tr> <tr> <td></td> <td>8MV 376 757-141 Větrák, chlazení motoru BEHR HELLA SERVICE *** PREMIUM LINE ***</td> <td>36</td> </tr> <tr> <td></td> <td>9EL 152 889-001 Čočka, zadní světlo</td> <td>72</td> </tr> <tr> <td></td> <td>9XW 184 107-261 List stěrače</td> <td>9</td> </tr> </table>	09/00→08/03; F4AE0481C	8EA 012 586-521 Startér *** HELLA VALUEFIT ***4kW	104	09/00→08/03; F4AE0481C	8EA 738 030-001 Startér4kW	114	09/00→08/03; F4AE0481C	8EL 012 584-021 generátor *** HELLA VALUEFIT ***70A	10	09/00→08/03; F4AE0481C	8EL 012 584-471 generátor *** HELLA VALUEFIT ***90A	12	09/00→08/03; F4AE0481C	8EL 738 063-001 generátor70A	20	09/00→08/03; F4AE0481C	8EL 738 195-001 generátor90A	20		8FC 351 302-181 Kondenzátor, klimatizace BEHR HELLA SERVICE	66		8FC 351 309-071 Kondenzátor, klimatizace BEHR HELLA SERVICE	67		8FK 351 135-491 Kompresor, klimatizace BEHR HELLA SERVICE *** PREMIUM LINE ***	64		8FK 351 135-991 Kompresor, klimatizace BEHR HELLA SERVICE	65		8MK 376 721-721 Chladič, chlazení motoru BEHR HELLA SERVICE *** PREMIUM LINE ***	46		8ML 376 724-231 chladič turba BEHR HELLA SERVICE *** PREMIUM LINE ***	91	F4AE0481C	8MP 376 808-524 Vodní čerpadlo BEHR HELLA SERVICE	22		8MV 376 731-241 Spojka, větrák chladiče BEHR HELLA SERVICE *** PREMIUM LINE ***	31		8MV 376 757-141 Větrák, chlazení motoru BEHR HELLA SERVICE *** PREMIUM LINE ***	36		9EL 152 889-001 Čočka, zadní světlo	72		9XW 184 107-261 List stěrače	9
09/00→08/03; F4AE0481C	8EA 012 586-521 Startér *** HELLA VALUEFIT ***4kW	104																																																				
09/00→08/03; F4AE0481C	8EA 738 030-001 Startér4kW	114																																																				
09/00→08/03; F4AE0481C	8EL 012 584-021 generátor *** HELLA VALUEFIT ***70A	10																																																				
09/00→08/03; F4AE0481C	8EL 012 584-471 generátor *** HELLA VALUEFIT ***90A	12																																																				
09/00→08/03; F4AE0481C	8EL 738 063-001 generátor70A	20																																																				
09/00→08/03; F4AE0481C	8EL 738 195-001 generátor90A	20																																																				
	8FC 351 302-181 Kondenzátor, klimatizace BEHR HELLA SERVICE	66																																																				
	8FC 351 309-071 Kondenzátor, klimatizace BEHR HELLA SERVICE	67																																																				
	8FK 351 135-491 Kompresor, klimatizace BEHR HELLA SERVICE *** PREMIUM LINE ***	64																																																				
	8FK 351 135-991 Kompresor, klimatizace BEHR HELLA SERVICE	65																																																				
	8MK 376 721-721 Chladič, chlazení motoru BEHR HELLA SERVICE *** PREMIUM LINE ***	46																																																				
	8ML 376 724-231 chladič turba BEHR HELLA SERVICE *** PREMIUM LINE ***	91																																																				
F4AE0481C	8MP 376 808-524 Vodní čerpadlo BEHR HELLA SERVICE	22																																																				
	8MV 376 731-241 Spojka, větrák chladiče BEHR HELLA SERVICE *** PREMIUM LINE ***	31																																																				
	8MV 376 757-141 Větrák, chlazení motoru BEHR HELLA SERVICE *** PREMIUM LINE ***	36																																																				
	9EL 152 889-001 Čočka, zadní světlo	72																																																				
	9XW 184 107-261 List stěrače	9																																																				
75 E 15 tector, 75 E 15 P tector	110 kW	09/00→09/15	<table border="1"> <tr> <td></td> <td>2VD 008 204-191 Zadní světlo</td> <td>80</td> </tr> <tr> <td></td> <td>2VP 008 204-181 Zadní světlo</td> <td>81</td> </tr> <tr> <td>09/00→08/03; F4AE0481C</td> <td>8EA 012 081-021 Startér4kW</td> <td>101</td> </tr> <tr> <td>09/00→08/03; F4AE0481C</td> <td>8EA 012 586-521 Startér *** HELLA VALUEFIT ***4kW</td> <td>104</td> </tr> <tr> <td>09/00→08/03; F4AE0481C</td> <td>8EA 738 030-001 Startér4kW</td> <td>114</td> </tr> <tr> <td>09/00→08/03; F4AE0481C</td> <td>8EL 012 584-021 generátor *** HELLA VALUEFIT ***70A</td> <td>10</td> </tr> <tr> <td>09/00→08/03; F4AE0481C</td> <td>8EL 012 584-471 generátor *** HELLA VALUEFIT ***90A</td> <td>12</td> </tr> <tr> <td>09/00→08/03; F4AE0481C</td> <td>8EL 738 063-001 generátor70A</td> <td>20</td> </tr> <tr> <td>09/00→08/03; F4AE0481C</td> <td>8EL 738 195-001 generátor90A</td> <td>20</td> </tr> <tr> <td></td> <td>8FC 351 302-181 Kondenzátor, klimatizace BEHR HELLA SERVICE</td> <td>66</td> </tr> <tr> <td></td> <td>8FC 351 307-601 Kondenzátor, klimatizace BEHR HELLA SERVICE *** PREMIUM LINE ***</td> <td>67</td> </tr> <tr> <td></td> <td>8FC 351 309-071 Kondenzátor, klimatizace BEHR HELLA SERVICE</td> <td>67</td> </tr> </table>		2VD 008 204-191 Zadní světlo	80		2VP 008 204-181 Zadní světlo	81	09/00→08/03; F4AE0481C	8EA 012 081-021 Startér4kW	101	09/00→08/03; F4AE0481C	8EA 012 586-521 Startér *** HELLA VALUEFIT ***4kW	104	09/00→08/03; F4AE0481C	8EA 738 030-001 Startér4kW	114	09/00→08/03; F4AE0481C	8EL 012 584-021 generátor *** HELLA VALUEFIT ***70A	10	09/00→08/03; F4AE0481C	8EL 012 584-471 generátor *** HELLA VALUEFIT ***90A	12	09/00→08/03; F4AE0481C	8EL 738 063-001 generátor70A	20	09/00→08/03; F4AE0481C	8EL 738 195-001 generátor90A	20		8FC 351 302-181 Kondenzátor, klimatizace BEHR HELLA SERVICE	66		8FC 351 307-601 Kondenzátor, klimatizace BEHR HELLA SERVICE *** PREMIUM LINE ***	67		8FC 351 309-071 Kondenzátor, klimatizace BEHR HELLA SERVICE	67															
	2VD 008 204-191 Zadní světlo	80																																																				
	2VP 008 204-181 Zadní světlo	81																																																				
09/00→08/03; F4AE0481C	8EA 012 081-021 Startér4kW	101																																																				
09/00→08/03; F4AE0481C	8EA 012 586-521 Startér *** HELLA VALUEFIT ***4kW	104																																																				
09/00→08/03; F4AE0481C	8EA 738 030-001 Startér4kW	114																																																				
09/00→08/03; F4AE0481C	8EL 012 584-021 generátor *** HELLA VALUEFIT ***70A	10																																																				
09/00→08/03; F4AE0481C	8EL 012 584-471 generátor *** HELLA VALUEFIT ***90A	12																																																				
09/00→08/03; F4AE0481C	8EL 738 063-001 generátor70A	20																																																				
09/00→08/03; F4AE0481C	8EL 738 195-001 generátor90A	20																																																				
	8FC 351 302-181 Kondenzátor, klimatizace BEHR HELLA SERVICE	66																																																				
	8FC 351 307-601 Kondenzátor, klimatizace BEHR HELLA SERVICE *** PREMIUM LINE ***	67																																																				
	8FC 351 309-071 Kondenzátor, klimatizace BEHR HELLA SERVICE	67																																																				



      			
IVECO - EuroCargo I-III			01/91 → 09/15
75 E 15 tector, 75 E 15 P tector	110 kW	09/00 → 09/15	<b>8FK 351 135-491</b> 64 Kompresor, klimatizace BEHR HELLA SERVICE *** PREMIUM LINE ***
			<b>8FK 351 135-991</b> 65 Kompresor, klimatizace BEHR HELLA SERVICE
		manuální převodovka / automatická převodovka; pro vozidla s/bez klimatizace	<b>8MK 376 721-721</b> Chladič, chlazení motoru BEHR HELLA SERVICE *** PREMIUM LINE *** 46
			<b>8MK 376 758-011</b> Chladič, chlazení motoru BEHR HELLA SERVICE *** PREMIUM LINE *** 52
			<b>8ML 376 724-231</b> chladič turba BEHR HELLA SERVICE *** PREMIUM LINE *** 91
			<b>8ML 376 758-141</b> chladič turba BEHR HELLA SERVICE *** PREMIUM LINE *** 95
		 <b>F4AE0481C</b>	<b>8MP 376 808-524</b> Vodní čerpadlo BEHR HELLA SERVICE 22
			<b>8MV 376 731-241</b> Spojka, větrák chladiče BEHR HELLA SERVICE *** PREMIUM LINE *** 31
			<b>8MV 376 757-141</b> Větrák, chlazení motoru BEHR HELLA SERVICE *** PREMIUM LINE *** 36
			<b>9EL 152 889-001</b> Čočka, zadní světlo 72
			<b>9XW 184 107-261</b> List stěrače 9
75 E 16 K tector	118 kW	09/06 → 09/15	<b>6PP 013 400-021</b> Snímač, teplota nasávaného vzduchu 86, 88
			<b>6PP 013 400-021</b> Senzor tlaku sacího potrubí 86, 88
		rear; 01/08 →	<b>8DK 355 252-261</b> Vystrazny kontakt, opotrebení oblození 7
		front; 01/08 →	<b>8DK 355 252-261</b> Vystrazny kontakt, opotrebení oblození 7
		 <b>F4AE3481D</b>	<b>8EL 012 584-021</b> generátor *** HELLA VALUEFIT ***70A 10
		 <b>F4AE3481D</b>	<b>8EL 012 584-471</b> generátor *** HELLA VALUEFIT ***90A 12
		 <b>F4AE3481D</b>	<b>8EL 738 063-001</b> generátor70A 20
		 <b>F4AE3481D</b>	<b>8EL 738 195-001</b> generátor90A 20
			<b>8MK 376 721-721</b> Chladič, chlazení motoru BEHR HELLA SERVICE *** PREMIUM LINE *** 46
			<b>8MK 376 751-251</b> Chladič, chlazení motoru BEHR HELLA SERVICE *** PREMIUM LINE *** 51
			<b>8ML 376 714-261</b> chladič turba BEHR HELLA SERVICE *** PREMIUM LINE *** 89
			<b>8ML 376 724-231</b> chladič turba BEHR HELLA SERVICE *** PREMIUM LINE *** 91
		 <b>F4AE3481D</b>	<b>8MP 376 808-524</b> Vodní čerpadlo BEHR HELLA SERVICE 22
			<b>8MV 376 731-241</b> Spojka, větrák chladiče BEHR HELLA SERVICE *** PREMIUM LINE *** 31

			412	01/91 → 09/15
75 E 16 K tector	118 kW	09/06 → 09/15	<b>8MV 376 733-191</b> 24 Odvetravani, chlazení motoru BEHR HELLA SERVICE *** PREMIUM LINE ***	
			<b>8MV 376 757-141</b> 36 Větrák, chlazení motoru BEHR HELLA SERVICE *** PREMIUM LINE ***	
			<b>9XW 184 107-261</b> 9 List stěrače	
75 E 16 tector, 75 E 16 P tector	118 kW	09/06 → 09/15	<b>6PP 013 400-021</b> 86, 88 Snímač, teplota nasávaného vzduchu	
			<b>6PP 013 400-021</b> 86, 88 Senzor tlaku sacího potrubí	
		rear; 01/08 →	<b>8DK 355 252-261</b> 7 Vystrazny kontakt, opotrebení oblozeni	
		front; 01/08 →	<b>8DK 355 252-261</b> 7 Vystrazny kontakt, opotrebení oblozeni	
		☺ F4AE3481D	<b>8EL 012 584-021</b> 10 generátor *** HELLA VALUEFIT ***70A	
		☺ F4AE3481D	<b>8EL 012 584-471</b> 12 generátor *** HELLA VALUEFIT ***90A	
		☺ F4AE3481D	<b>8EL 738 063-001</b> 20 generátor70A	
		☺ F4AE3481D	<b>8EL 738 195-001</b> 20 generátor90A	
			<b>8FC 351 307-601</b> 67 Kondenzátor, klimatizace BEHR HELLA SERVICE *** PREMIUM LINE ***	
			<b>8MK 376 721-721</b> 46 Chladič, chlazení motoru BEHR HELLA SERVICE *** PREMIUM LINE ***	
			<b>8MK 376 751-251</b> 51 Chladič, chlazení motoru BEHR HELLA SERVICE *** PREMIUM LINE ***	
			<b>8MK 376 758-011</b> 52 Chladič, chlazení motoru BEHR HELLA SERVICE *** PREMIUM LINE ***	
			<b>8ML 376 714-261</b> 89 chladič turba BEHR HELLA SERVICE *** PREMIUM LINE ***	
			<b>8ML 376 724-231</b> 91 chladič turba BEHR HELLA SERVICE *** PREMIUM LINE ***	
		☺ F4AE3481D	<b>8MP 376 808-524</b> 22 Vodní čerpadlo BEHR HELLA SERVICE	
			<b>8MV 376 757-141</b> 36 Větrák, chlazení motoru BEHR HELLA SERVICE *** PREMIUM LINE ***	
			<b>9XW 184 107-261</b> 9 List stěrače	
75 E 17, 75 E 17 P, 75 E 18 tector	125 - 130 kW	09/00 → 09/15	<b>2VD 008 204-191</b> 80 Zadní světlo	
			<b>2VP 008 204-181</b> 81 Zadní světlo	
		09/00 → 08/03; ☺ F4AE0481A	<b>8EA 012 081-021</b> 101 Startér4kW	
		09/00 → 08/03; ☺ F4AE0481A	<b>8EA 012 586-521</b> 104 Startér *** HELLA VALUEFIT ***4kW	
		09/00 → 08/03; ☺ F4AE0481A	<b>8EA 738 030-001</b> 114 Startér4kW	
		09/00 → 08/03; ☺ F4AE0481A	<b>8EL 012 584-021</b> 10 generátor *** HELLA VALUEFIT ***70A	
		09/00 → 08/03; ☺ F4AE0481A	<b>8EL 012 584-471</b> 12 generátor *** HELLA VALUEFIT ***90A	
		09/00 → 08/03; ☺ F4AE0481A	<b>8EL 738 063-001</b> 20 generátor70A	

		13		412	
<b>IVECO - EuroCargo I-III</b>					
<b>01/91 → 09/15</b>					
75 E 17, 75 E 17 P, 75 E 18 tector	125 - 130 kW	09/00 → 09/15	09/00 → 08/03; ⚠ F4AE0481A	8EL 738 195-001 generátor90A	20
				8FC 351 302-181 Kondenzátor, klimatizace BEHR HELLA SERVICE	66
				8FC 351 309-071 Kondenzátor, klimatizace BEHR HELLA SERVICE	67
			manuální převodovka / automatická převodovka; pro vozidla s/bez klimatizace	8MK 376 721-721 Chladič, chlazení motoru BEHR HELLA SERVICE *** PREMIUM LINE ***	46
				8MK 376 758-011 Chladič, chlazení motoru BEHR HELLA SERVICE *** PREMIUM LINE ***	52
				8ML 376 724-231 chladič turba BEHR HELLA SERVICE *** PREMIUM LINE ***	91
				8ML 376 758-141 chladič turba BEHR HELLA SERVICE *** PREMIUM LINE ***	95
			⚠ F4AE0481A	8MP 376 808-524 Vodní čerpadlo BEHR HELLA SERVICE	22
				8MV 376 731-241 Spojka, větrák chladiče BEHR HELLA SERVICE *** PREMIUM LINE ***	31
				9EL 152 889-001 Čočka, zadní světlo	72
				9XW 184 107-261 List stěrače	9
75 E 17 K, 75 E 18 K tector	125 - 130 kW	09/00 → 09/15		2VD 008 204-191 Zadní světlo	80
				2VP 008 204-181 Zadní světlo	81
			09/00 → 08/03; ⚠ F4AE0481A	8EA 012 081-021 Startér4kW	101
			09/00 → 08/03; ⚠ F4AE0481A	8EA 012 586-521 Startér *** HELLA VALUEFIT ***4kW	104
			09/00 → 08/03; ⚠ F4AE0481A	8EA 738 030-001 Startér4kW	114
			09/00 → 08/03; ⚠ F4AE0481A	8EL 012 584-021 generátor *** HELLA VALUEFIT ***70A	10
			09/00 → 08/03; ⚠ F4AE0481A	8EL 012 584-471 generátor *** HELLA VALUEFIT ***90A	12
			09/00 → 08/03; ⚠ F4AE0481A	8EL 738 063-001 generátor70A	20
			09/00 → 08/03; ⚠ F4AE0481A	8EL 738 195-001 generátor90A	20
				8FC 351 302-181 Kondenzátor, klimatizace BEHR HELLA SERVICE	66
				8FC 351 309-071 Kondenzátor, klimatizace BEHR HELLA SERVICE	67
				8MK 376 721-721 Chladič, chlazení motoru BEHR HELLA SERVICE *** PREMIUM LINE ***	46
				8MK 376 758-011 Chladič, chlazení motoru BEHR HELLA SERVICE *** PREMIUM LINE ***	52
				8ML 376 724-231 chladič turba BEHR HELLA SERVICE *** PREMIUM LINE ***	91
			⚠ F4AE0481A	8MP 376 808-524 Vodní čerpadlo BEHR HELLA SERVICE	22

IVECO - EuroCargo I-III			01/91 → 09/15
75 E 17 K, 75 E 18 K tector	125 - 130 kW	09/00 → 09/15	<b>8MV 376 731-241</b> Spojka, větrák chladiče BEHR HELLA SERVICE *** PREMIUM LINE *** 31 <b>9EL 152 889-001</b> Čočka, zadní světlo 72 <b>9XW 184 107-261</b> List stěrače 9
75 E 18 K tector	134 kW	09/00 → 09/15	<b>2VD 008 204-191</b> Zadní světlo 80 <b>2VP 008 204-181</b> Zadní světlo 81 <b>6PP 013 400-021</b> Snímač, teplota nasávaného vzduchu 86, 88 <b>6PP 013 400-021</b> Senzor tlaku sacího potrubí 86, 88 <b>rear; 01/08 →</b> <b>8DK 355 252-261</b> Vystrazny kontakt, opotrebeni oblozeni 7 <b>front; 01/08 →</b> <b>8DK 355 252-261</b> Vystrazny kontakt, opotrebeni oblozeni 7 <b>09/00 → 08/03; F4AE0681E</b> <b>8EA 012 081-021</b> Startér4kW 101 <b>09/00 → 08/03; F4AE0681E</b> <b>8EA 012 586-521</b> Startér *** HELLA VALUEFIT ***4kW 104 <b>09/00 → 08/03; F4AE0681E</b> <b>8EA 738 030-001</b> Startér4kW 114 <b>09/00 → 08/03; F4AE0681E</b> <b>8EL 012 584-021</b> generátor *** HELLA VALUEFIT ***70A 10 <b>09/00 → 08/03; F4AE0681E</b> <b>8EL 012 584-471</b> generátor *** HELLA VALUEFIT ***90A 12 <b>09/00 → 08/03; F4AE0681E</b> <b>8EL 738 063-001</b> generátor70A 20 <b>09/00 → 08/03; F4AE0681E</b> <b>8EL 738 195-001</b> generátor90A 20 <b>8FC 351 302-181</b> Kondenzátor, klimatizace BEHR HELLA SERVICE 66 <b>8FC 351 309-071</b> Kondenzátor, klimatizace BEHR HELLA SERVICE 67 <b>F4AE0681E</b> <b>8MP 376 808-524</b> Vodní čerpadlo BEHR HELLA SERVICE 22 <b>8MV 376 731-241</b> Spojka, větrák chladiče BEHR HELLA SERVICE *** PREMIUM LINE *** 31 <b>9EL 152 889-001</b> Čočka, zadní světlo 72 <b>9XW 184 107-261</b> List stěrače 9
75 E 18 tector, 75 E 18 P tector	134 kW	09/00 → 09/15	<b>2VD 008 204-191</b> Zadní světlo 80 <b>2VP 008 204-181</b> Zadní světlo 81 <b>6PP 013 400-021</b> Snímač, teplota nasávaného vzduchu 86, 88 <b>6PP 013 400-021</b> Senzor tlaku sacího potrubí 86, 88 <b>rear; 01/08 →</b> <b>8DK 355 252-261</b> Vystrazny kontakt, opotrebeni oblozeni 7 <b>front; 01/08 →</b> <b>8DK 355 252-261</b> Vystrazny kontakt, opotrebeni oblozeni 7 <b>09/00 → 08/03; F4AE0681E</b> <b>8EA 012 081-021</b> Startér4kW 101 <b>09/00 → 08/03; F4AE0681E</b> <b>8EA 012 586-521</b> Startér *** HELLA VALUEFIT ***4kW 104 <b>09/00 → 08/03; F4AE0681E</b> <b>8EA 738 030-001</b> Startér4kW 114 <b>09/00 → 08/03; F4AE0681E</b> <b>8EL 012 584-021</b> generátor *** HELLA VALUEFIT ***70A 10 <b>09/00 → 08/03; F4AE0681E</b> <b>8EL 012 584-471</b> generátor *** HELLA VALUEFIT ***90A 12 <b>09/00 → 08/03; F4AE0681E</b> <b>8EL 738 063-001</b> generátor70A 20

IVECO - EuroCargo I-III		01/91 → 09/15
75 E 18 tector, 75 E 18 P tector	134 kW	09/00 → 09/15
		09/00 → 08/03; F4AE0681E
		8EL 738 195-001 generátor90A 20
		8FC 351 302-181 Kondenzátor, klimatizace BEHR HELLA SERVICE 66
		8FC 351 307-601 Kondenzátor, klimatizace BEHR HELLA SERVICE *** PREMIUM LINE *** 67
		8FC 351 309-071 Kondenzátor, klimatizace BEHR HELLA SERVICE 67
		8FT 351 196-171 Susarna, klimatizace BEHR HELLA SERVICE 69
		8MK 376 758-011 Chladič, chlazení motoru BEHR HELLA SERVICE *** PREMIUM LINE *** 52
		F4AE0681E
		8MP 376 808-524 Vodní čerpadlo BEHR HELLA SERVICE 22
		8MV 376 731-241 Spojka, větrák chladiče BEHR HELLA SERVICE *** PREMIUM LINE *** 31
		9EL 152 889-001 Čočka, zadní světlo 72
		9XW 184 107-261 List stěrače 9
80 E 15, 80 E 15 P	105 kW	01/91 → 09/15
		2VD 008 204-191 Zadní světlo 80
		2VP 008 204-181 Zadní světlo 81
		01/91 → 08/00; 8060.25R.4200LTC 8EA 726 142-001 Startér4kW 109
		01/91 → 08/00; 8060.25R.4200LTC 8EA 737 936-001 Startér4kW 113
		01/91 → 08/00; 8060.25R.4200LTC 8EL 012 584-041 generátor *** HELLA VALUEFIT ***55A 11
		01/91 → 08/00; 8060.25R.4200LTC 8EL 737 518-001 generátor55A 17
		01/91 → 08/00; 8060.25R.4200LTC 8EL 737 647-001 generátor35A 19
		8FC 351 302-181 Kondenzátor, klimatizace BEHR HELLA SERVICE 66
		8FK 351 119-371 Kompresor, klimatizace BEHR HELLA SERVICE *** PREMIUM LINE *** 63
		8FK 351 119-871 Kompresor, klimatizace BEHR HELLA SERVICE 63
		8ML 376 776-741 chladič turba BEHR HELLA SERVICE *** PREMIUM LINE *** 97
		806025R; 806045R
		8MP 376 808-144 Vodní čerpadlo BEHR HELLA SERVICE 22
		8MT 354 776-311 Termostat, chladio 33
		9EL 152 889-001 Čočka, zadní světlo 72
		9GD 354 771-941 Těsnění, termostat 34
		9XW 184 107-261 List stěrače 9
80 E 15 K	105 kW	01/91 → 09/15
		2VD 008 204-191 Zadní světlo 80
		2VP 008 204-181 Zadní světlo 81
		01/91 → 08/00; 8060.25R.4200LTC 8EA 726 142-001 Startér4kW 109

IVECO - EuroCargo I-III		01/91→09/15																																																																																																																																							
80 E 15 K	105 kW	01/91→09/15	<table border="1"> <tr> <td>01/91→08/00; 8060.25R.4200LTC</td> <td>8EA 737 936-001</td> <td>113</td> </tr> <tr> <td></td> <td>Startér4kW</td> <td></td> </tr> <tr> <td>01/91→08/00; 8060.25R.4200LTC</td> <td>8EL 012 584-041 generátor</td> <td>11</td> </tr> <tr> <td></td> <td>*** HELLA VALUEFIT ***55A</td> <td></td> </tr> <tr> <td>01/91→08/00; 8060.25R.4200LTC</td> <td>8EL 737 518-001</td> <td>17</td> </tr> <tr> <td></td> <td>generátor55A</td> <td></td> </tr> <tr> <td>01/91→08/00; 8060.25R.4200LTC</td> <td>8EL 737 647-001</td> <td>19</td> </tr> <tr> <td></td> <td>generátor35A</td> <td></td> </tr> <tr> <td></td> <td>8FC 351 302-181</td> <td>66</td> </tr> <tr> <td></td> <td>Kondenzátor, klimatizace</td> <td></td> </tr> <tr> <td></td> <td>BEHR HELLA SERVICE</td> <td></td> </tr> <tr> <td></td> <td>8FK 351 119-371</td> <td>63</td> </tr> <tr> <td></td> <td>Kompresor, klimatizace</td> <td></td> </tr> <tr> <td></td> <td>BEHR HELLA SERVICE ***</td> <td></td> </tr> <tr> <td></td> <td>PREMIUM LINE ***</td> <td></td> </tr> <tr> <td></td> <td>8FK 351 119-871</td> <td>63</td> </tr> <tr> <td></td> <td>Kompresor, klimatizace</td> <td></td> </tr> <tr> <td></td> <td>BEHR HELLA SERVICE</td> <td></td> </tr> <tr> <td></td> <td>8ML 376 776-741 chladič</td> <td>97</td> </tr> <tr> <td></td> <td>turba BEHR HELLA</td> <td></td> </tr> <tr> <td></td> <td>SERVICE *** PREMIUM</td> <td></td> </tr> <tr> <td></td> <td>LINE ***</td> <td></td> </tr> <tr> <td>806025R</td> <td>8MP 376 808-144 Vodní</td> <td>22</td> </tr> <tr> <td></td> <td>čerpadlo BEHR HELLA</td> <td></td> </tr> <tr> <td></td> <td>SERVICE</td> <td></td> </tr> <tr> <td></td> <td>8MT 354 776-311</td> <td>33</td> </tr> <tr> <td></td> <td>Termostat, chladio</td> <td></td> </tr> <tr> <td></td> <td>9EL 152 889-001 Čočka,</td> <td>72</td> </tr> <tr> <td></td> <td>zadní světlo</td> <td></td> </tr> <tr> <td></td> <td>9GD 354 771-941 Těsnění,</td> <td>34</td> </tr> <tr> <td></td> <td>termostat</td> <td></td> </tr> <tr> <td></td> <td>9XW 184 107-261 List</td> <td>9</td> </tr> <tr> <td></td> <td>stěrače</td> <td></td> </tr> </table>	01/91→08/00; 8060.25R.4200LTC	8EA 737 936-001	113		Startér4kW		01/91→08/00; 8060.25R.4200LTC	8EL 012 584-041 generátor	11		*** HELLA VALUEFIT ***55A		01/91→08/00; 8060.25R.4200LTC	8EL 737 518-001	17		generátor55A		01/91→08/00; 8060.25R.4200LTC	8EL 737 647-001	19		generátor35A			8FC 351 302-181	66		Kondenzátor, klimatizace			BEHR HELLA SERVICE			8FK 351 119-371	63		Kompresor, klimatizace			BEHR HELLA SERVICE ***			PREMIUM LINE ***			8FK 351 119-871	63		Kompresor, klimatizace			BEHR HELLA SERVICE			8ML 376 776-741 chladič	97		turba BEHR HELLA			SERVICE *** PREMIUM			LINE ***		806025R	8MP 376 808-144 Vodní	22		čerpadlo BEHR HELLA			SERVICE			8MT 354 776-311	33		Termostat, chladio			9EL 152 889-001 Čočka,	72		zadní světlo			9GD 354 771-941 Těsnění,	34		termostat			9XW 184 107-261 List	9		stěrače																																				
01/91→08/00; 8060.25R.4200LTC	8EA 737 936-001	113																																																																																																																																							
	Startér4kW																																																																																																																																								
01/91→08/00; 8060.25R.4200LTC	8EL 012 584-041 generátor	11																																																																																																																																							
	*** HELLA VALUEFIT ***55A																																																																																																																																								
01/91→08/00; 8060.25R.4200LTC	8EL 737 518-001	17																																																																																																																																							
	generátor55A																																																																																																																																								
01/91→08/00; 8060.25R.4200LTC	8EL 737 647-001	19																																																																																																																																							
	generátor35A																																																																																																																																								
	8FC 351 302-181	66																																																																																																																																							
	Kondenzátor, klimatizace																																																																																																																																								
	BEHR HELLA SERVICE																																																																																																																																								
	8FK 351 119-371	63																																																																																																																																							
	Kompresor, klimatizace																																																																																																																																								
	BEHR HELLA SERVICE ***																																																																																																																																								
	PREMIUM LINE ***																																																																																																																																								
	8FK 351 119-871	63																																																																																																																																							
	Kompresor, klimatizace																																																																																																																																								
	BEHR HELLA SERVICE																																																																																																																																								
	8ML 376 776-741 chladič	97																																																																																																																																							
	turba BEHR HELLA																																																																																																																																								
	SERVICE *** PREMIUM																																																																																																																																								
	LINE ***																																																																																																																																								
806025R	8MP 376 808-144 Vodní	22																																																																																																																																							
	čerpadlo BEHR HELLA																																																																																																																																								
	SERVICE																																																																																																																																								
	8MT 354 776-311	33																																																																																																																																							
	Termostat, chladio																																																																																																																																								
	9EL 152 889-001 Čočka,	72																																																																																																																																							
	zadní světlo																																																																																																																																								
	9GD 354 771-941 Těsnění,	34																																																																																																																																							
	termostat																																																																																																																																								
	9XW 184 107-261 List	9																																																																																																																																							
	stěrače																																																																																																																																								
80 E 17, 80 E 17 D tector, 80 E 17 DP tector, 80 E 18 tector	125 - 130 kW	09/00→09/15	<table border="1"> <tr> <td></td> <td>2VD 008 204-191 Zadní</td> <td>80</td> </tr> <tr> <td></td> <td>světlo</td> <td></td> </tr> <tr> <td>80 E 17 K, 80 E 17 DK tector, 80 E 18 K tector</td> <td>125 - 130 kW</td> <td>09/00→09/15</td> <td> <table border="1"> <tr> <td></td> <td>2VP 008 204-181 Zadní</td> <td>81</td> </tr> <tr> <td></td> <td>světlo</td> <td></td> </tr> <tr> <td>09/00→08/03; F4AE0481A</td> <td>8EA 012 081-021</td> <td>101</td> </tr> <tr> <td></td> <td>Startér4kW</td> <td></td> </tr> <tr> <td>09/00→08/03; F4AE0481A</td> <td>8EA 012 586-521 Startér ***</td> <td>104</td> </tr> <tr> <td></td> <td>HELLA VALUEFIT ***4kW</td> <td></td> </tr> <tr> <td>09/00→08/03; F4AE0481A</td> <td>8EA 738 030-001</td> <td>114</td> </tr> <tr> <td></td> <td>Startér4kW</td> <td></td> </tr> <tr> <td>09/00→08/03; F4AE0481A</td> <td>8EL 012 584-021 generátor</td> <td>10</td> </tr> <tr> <td></td> <td>*** HELLA VALUEFIT ***70A</td> <td></td> </tr> <tr> <td>09/00→08/03; F4AE0481A</td> <td>8EL 012 584-471 generátor</td> <td>12</td> </tr> <tr> <td></td> <td>*** HELLA VALUEFIT ***90A</td> <td></td> </tr> <tr> <td>09/00→08/03; F4AE0481A</td> <td>8EL 738 063-001</td> <td>20</td> </tr> <tr> <td></td> <td>generátor70A</td> <td></td> </tr> <tr> <td>09/00→08/03; F4AE0481A</td> <td>8EL 738 195-001</td> <td>20</td> </tr> <tr> <td></td> <td>generátor90A</td> <td></td> </tr> <tr> <td></td> <td>8FC 351 302-181</td> <td>66</td> </tr> <tr> <td></td> <td>Kondenzátor, klimatizace</td> <td></td> </tr> <tr> <td></td> <td>BEHR HELLA SERVICE</td> <td></td> </tr> <tr> <td></td> <td>9EL 152 889-001 Čočka,</td> <td>72</td> </tr> <tr> <td></td> <td>zadní světlo</td> <td></td> </tr> <tr> <td></td> <td>9XW 184 107-261 List</td> <td>9</td> </tr> <tr> <td></td> <td>stěrače</td> <td></td> </tr> </table> </td> </tr> <tr> <td>80 E 18, 80 E 18 P, 18 E 80 FP</td> <td>130 kW</td> <td>01/91→09/15</td> <td> <table border="1"> <tr> <td></td> <td>2VD 008 204-191 Zadní</td> <td>80</td> </tr> <tr> <td></td> <td>světlo</td> <td></td> </tr> <tr> <td></td> <td>2VP 008 204-181 Zadní</td> <td>81</td> </tr> <tr> <td></td> <td>světlo</td> <td></td> </tr> <tr> <td>01/91→08/00; 8060.25V.4000TC</td> <td>8EA 726 142-001</td> <td>109</td> </tr> <tr> <td></td> <td>Startér4kW</td> <td></td> </tr> <tr> <td>01/91→08/00; 8060.25V.4000TC</td> <td>8EA 737 936-001</td> <td>113</td> </tr> <tr> <td></td> <td>Startér4kW</td> <td></td> </tr> <tr> <td>01/91→08/00; 8060.25V.4000TC</td> <td>8EL 012 584-041 generátor</td> <td>11</td> </tr> <tr> <td></td> <td>*** HELLA VALUEFIT ***55A</td> <td></td> </tr> <tr> <td>01/91→08/00; 8060.25V.4000TC</td> <td>8EL 737 518-001</td> <td>17</td> </tr> <tr> <td></td> <td>generátor55A</td> <td></td> </tr> <tr> <td>01/91→08/00; 8060.25V.4000TC</td> <td>8EL 737 647-001</td> <td>19</td> </tr> <tr> <td></td> <td>generátor35A</td> <td></td> </tr> <tr> <td></td> <td>8FC 351 302-181</td> <td>66</td> </tr> <tr> <td></td> <td>Kondenzátor, klimatizace</td> <td></td> </tr> <tr> <td></td> <td>BEHR HELLA SERVICE</td> <td></td> </tr> </table> </td> </tr> </table>		2VD 008 204-191 Zadní	80		světlo		80 E 17 K, 80 E 17 DK tector, 80 E 18 K tector	125 - 130 kW	09/00→09/15	<table border="1"> <tr> <td></td> <td>2VP 008 204-181 Zadní</td> <td>81</td> </tr> <tr> <td></td> <td>světlo</td> <td></td> </tr> <tr> <td>09/00→08/03; F4AE0481A</td> <td>8EA 012 081-021</td> <td>101</td> </tr> <tr> <td></td> <td>Startér4kW</td> <td></td> </tr> <tr> <td>09/00→08/03; F4AE0481A</td> <td>8EA 012 586-521 Startér ***</td> <td>104</td> </tr> <tr> <td></td> <td>HELLA VALUEFIT ***4kW</td> <td></td> </tr> <tr> <td>09/00→08/03; F4AE0481A</td> <td>8EA 738 030-001</td> <td>114</td> </tr> <tr> <td></td> <td>Startér4kW</td> <td></td> </tr> <tr> <td>09/00→08/03; F4AE0481A</td> <td>8EL 012 584-021 generátor</td> <td>10</td> </tr> <tr> <td></td> <td>*** HELLA VALUEFIT ***70A</td> <td></td> </tr> <tr> <td>09/00→08/03; F4AE0481A</td> <td>8EL 012 584-471 generátor</td> <td>12</td> </tr> <tr> <td></td> <td>*** HELLA VALUEFIT ***90A</td> <td></td> </tr> <tr> <td>09/00→08/03; F4AE0481A</td> <td>8EL 738 063-001</td> <td>20</td> </tr> <tr> <td></td> <td>generátor70A</td> <td></td> </tr> <tr> <td>09/00→08/03; F4AE0481A</td> <td>8EL 738 195-001</td> <td>20</td> </tr> <tr> <td></td> <td>generátor90A</td> <td></td> </tr> <tr> <td></td> <td>8FC 351 302-181</td> <td>66</td> </tr> <tr> <td></td> <td>Kondenzátor, klimatizace</td> <td></td> </tr> <tr> <td></td> <td>BEHR HELLA SERVICE</td> <td></td> </tr> <tr> <td></td> <td>9EL 152 889-001 Čočka,</td> <td>72</td> </tr> <tr> <td></td> <td>zadní světlo</td> <td></td> </tr> <tr> <td></td> <td>9XW 184 107-261 List</td> <td>9</td> </tr> <tr> <td></td> <td>stěrače</td> <td></td> </tr> </table>		2VP 008 204-181 Zadní	81		světlo		09/00→08/03; F4AE0481A	8EA 012 081-021	101		Startér4kW		09/00→08/03; F4AE0481A	8EA 012 586-521 Startér ***	104		HELLA VALUEFIT ***4kW		09/00→08/03; F4AE0481A	8EA 738 030-001	114		Startér4kW		09/00→08/03; F4AE0481A	8EL 012 584-021 generátor	10		*** HELLA VALUEFIT ***70A		09/00→08/03; F4AE0481A	8EL 012 584-471 generátor	12		*** HELLA VALUEFIT ***90A		09/00→08/03; F4AE0481A	8EL 738 063-001	20		generátor70A		09/00→08/03; F4AE0481A	8EL 738 195-001	20		generátor90A			8FC 351 302-181	66		Kondenzátor, klimatizace			BEHR HELLA SERVICE			9EL 152 889-001 Čočka,	72		zadní světlo			9XW 184 107-261 List	9		stěrače		80 E 18, 80 E 18 P, 18 E 80 FP	130 kW	01/91→09/15	<table border="1"> <tr> <td></td> <td>2VD 008 204-191 Zadní</td> <td>80</td> </tr> <tr> <td></td> <td>světlo</td> <td></td> </tr> <tr> <td></td> <td>2VP 008 204-181 Zadní</td> <td>81</td> </tr> <tr> <td></td> <td>světlo</td> <td></td> </tr> <tr> <td>01/91→08/00; 8060.25V.4000TC</td> <td>8EA 726 142-001</td> <td>109</td> </tr> <tr> <td></td> <td>Startér4kW</td> <td></td> </tr> <tr> <td>01/91→08/00; 8060.25V.4000TC</td> <td>8EA 737 936-001</td> <td>113</td> </tr> <tr> <td></td> <td>Startér4kW</td> <td></td> </tr> <tr> <td>01/91→08/00; 8060.25V.4000TC</td> <td>8EL 012 584-041 generátor</td> <td>11</td> </tr> <tr> <td></td> <td>*** HELLA VALUEFIT ***55A</td> <td></td> </tr> <tr> <td>01/91→08/00; 8060.25V.4000TC</td> <td>8EL 737 518-001</td> <td>17</td> </tr> <tr> <td></td> <td>generátor55A</td> <td></td> </tr> <tr> <td>01/91→08/00; 8060.25V.4000TC</td> <td>8EL 737 647-001</td> <td>19</td> </tr> <tr> <td></td> <td>generátor35A</td> <td></td> </tr> <tr> <td></td> <td>8FC 351 302-181</td> <td>66</td> </tr> <tr> <td></td> <td>Kondenzátor, klimatizace</td> <td></td> </tr> <tr> <td></td> <td>BEHR HELLA SERVICE</td> <td></td> </tr> </table>		2VD 008 204-191 Zadní	80		světlo			2VP 008 204-181 Zadní	81		světlo		01/91→08/00; 8060.25V.4000TC	8EA 726 142-001	109		Startér4kW		01/91→08/00; 8060.25V.4000TC	8EA 737 936-001	113		Startér4kW		01/91→08/00; 8060.25V.4000TC	8EL 012 584-041 generátor	11		*** HELLA VALUEFIT ***55A		01/91→08/00; 8060.25V.4000TC	8EL 737 518-001	17		generátor55A		01/91→08/00; 8060.25V.4000TC	8EL 737 647-001	19		generátor35A			8FC 351 302-181	66		Kondenzátor, klimatizace			BEHR HELLA SERVICE	
	2VD 008 204-191 Zadní	80																																																																																																																																							
	světlo																																																																																																																																								
80 E 17 K, 80 E 17 DK tector, 80 E 18 K tector	125 - 130 kW	09/00→09/15	<table border="1"> <tr> <td></td> <td>2VP 008 204-181 Zadní</td> <td>81</td> </tr> <tr> <td></td> <td>světlo</td> <td></td> </tr> <tr> <td>09/00→08/03; F4AE0481A</td> <td>8EA 012 081-021</td> <td>101</td> </tr> <tr> <td></td> <td>Startér4kW</td> <td></td> </tr> <tr> <td>09/00→08/03; F4AE0481A</td> <td>8EA 012 586-521 Startér ***</td> <td>104</td> </tr> <tr> <td></td> <td>HELLA VALUEFIT ***4kW</td> <td></td> </tr> <tr> <td>09/00→08/03; F4AE0481A</td> <td>8EA 738 030-001</td> <td>114</td> </tr> <tr> <td></td> <td>Startér4kW</td> <td></td> </tr> <tr> <td>09/00→08/03; F4AE0481A</td> <td>8EL 012 584-021 generátor</td> <td>10</td> </tr> <tr> <td></td> <td>*** HELLA VALUEFIT ***70A</td> <td></td> </tr> <tr> <td>09/00→08/03; F4AE0481A</td> <td>8EL 012 584-471 generátor</td> <td>12</td> </tr> <tr> <td></td> <td>*** HELLA VALUEFIT ***90A</td> <td></td> </tr> <tr> <td>09/00→08/03; F4AE0481A</td> <td>8EL 738 063-001</td> <td>20</td> </tr> <tr> <td></td> <td>generátor70A</td> <td></td> </tr> <tr> <td>09/00→08/03; F4AE0481A</td> <td>8EL 738 195-001</td> <td>20</td> </tr> <tr> <td></td> <td>generátor90A</td> <td></td> </tr> <tr> <td></td> <td>8FC 351 302-181</td> <td>66</td> </tr> <tr> <td></td> <td>Kondenzátor, klimatizace</td> <td></td> </tr> <tr> <td></td> <td>BEHR HELLA SERVICE</td> <td></td> </tr> <tr> <td></td> <td>9EL 152 889-001 Čočka,</td> <td>72</td> </tr> <tr> <td></td> <td>zadní světlo</td> <td></td> </tr> <tr> <td></td> <td>9XW 184 107-261 List</td> <td>9</td> </tr> <tr> <td></td> <td>stěrače</td> <td></td> </tr> </table>		2VP 008 204-181 Zadní	81		světlo		09/00→08/03; F4AE0481A	8EA 012 081-021	101		Startér4kW		09/00→08/03; F4AE0481A	8EA 012 586-521 Startér ***	104		HELLA VALUEFIT ***4kW		09/00→08/03; F4AE0481A	8EA 738 030-001	114		Startér4kW		09/00→08/03; F4AE0481A	8EL 012 584-021 generátor	10		*** HELLA VALUEFIT ***70A		09/00→08/03; F4AE0481A	8EL 012 584-471 generátor	12		*** HELLA VALUEFIT ***90A		09/00→08/03; F4AE0481A	8EL 738 063-001	20		generátor70A		09/00→08/03; F4AE0481A	8EL 738 195-001	20		generátor90A			8FC 351 302-181	66		Kondenzátor, klimatizace			BEHR HELLA SERVICE			9EL 152 889-001 Čočka,	72		zadní světlo			9XW 184 107-261 List	9		stěrače																																																																		
	2VP 008 204-181 Zadní	81																																																																																																																																							
	světlo																																																																																																																																								
09/00→08/03; F4AE0481A	8EA 012 081-021	101																																																																																																																																							
	Startér4kW																																																																																																																																								
09/00→08/03; F4AE0481A	8EA 012 586-521 Startér ***	104																																																																																																																																							
	HELLA VALUEFIT ***4kW																																																																																																																																								
09/00→08/03; F4AE0481A	8EA 738 030-001	114																																																																																																																																							
	Startér4kW																																																																																																																																								
09/00→08/03; F4AE0481A	8EL 012 584-021 generátor	10																																																																																																																																							
	*** HELLA VALUEFIT ***70A																																																																																																																																								
09/00→08/03; F4AE0481A	8EL 012 584-471 generátor	12																																																																																																																																							
	*** HELLA VALUEFIT ***90A																																																																																																																																								
09/00→08/03; F4AE0481A	8EL 738 063-001	20																																																																																																																																							
	generátor70A																																																																																																																																								
09/00→08/03; F4AE0481A	8EL 738 195-001	20																																																																																																																																							
	generátor90A																																																																																																																																								
	8FC 351 302-181	66																																																																																																																																							
	Kondenzátor, klimatizace																																																																																																																																								
	BEHR HELLA SERVICE																																																																																																																																								
	9EL 152 889-001 Čočka,	72																																																																																																																																							
	zadní světlo																																																																																																																																								
	9XW 184 107-261 List	9																																																																																																																																							
	stěrače																																																																																																																																								
80 E 18, 80 E 18 P, 18 E 80 FP	130 kW	01/91→09/15	<table border="1"> <tr> <td></td> <td>2VD 008 204-191 Zadní</td> <td>80</td> </tr> <tr> <td></td> <td>světlo</td> <td></td> </tr> <tr> <td></td> <td>2VP 008 204-181 Zadní</td> <td>81</td> </tr> <tr> <td></td> <td>světlo</td> <td></td> </tr> <tr> <td>01/91→08/00; 8060.25V.4000TC</td> <td>8EA 726 142-001</td> <td>109</td> </tr> <tr> <td></td> <td>Startér4kW</td> <td></td> </tr> <tr> <td>01/91→08/00; 8060.25V.4000TC</td> <td>8EA 737 936-001</td> <td>113</td> </tr> <tr> <td></td> <td>Startér4kW</td> <td></td> </tr> <tr> <td>01/91→08/00; 8060.25V.4000TC</td> <td>8EL 012 584-041 generátor</td> <td>11</td> </tr> <tr> <td></td> <td>*** HELLA VALUEFIT ***55A</td> <td></td> </tr> <tr> <td>01/91→08/00; 8060.25V.4000TC</td> <td>8EL 737 518-001</td> <td>17</td> </tr> <tr> <td></td> <td>generátor55A</td> <td></td> </tr> <tr> <td>01/91→08/00; 8060.25V.4000TC</td> <td>8EL 737 647-001</td> <td>19</td> </tr> <tr> <td></td> <td>generátor35A</td> <td></td> </tr> <tr> <td></td> <td>8FC 351 302-181</td> <td>66</td> </tr> <tr> <td></td> <td>Kondenzátor, klimatizace</td> <td></td> </tr> <tr> <td></td> <td>BEHR HELLA SERVICE</td> <td></td> </tr> </table>		2VD 008 204-191 Zadní	80		světlo			2VP 008 204-181 Zadní	81		světlo		01/91→08/00; 8060.25V.4000TC	8EA 726 142-001	109		Startér4kW		01/91→08/00; 8060.25V.4000TC	8EA 737 936-001	113		Startér4kW		01/91→08/00; 8060.25V.4000TC	8EL 012 584-041 generátor	11		*** HELLA VALUEFIT ***55A		01/91→08/00; 8060.25V.4000TC	8EL 737 518-001	17		generátor55A		01/91→08/00; 8060.25V.4000TC	8EL 737 647-001	19		generátor35A			8FC 351 302-181	66		Kondenzátor, klimatizace			BEHR HELLA SERVICE																																																																																				
	2VD 008 204-191 Zadní	80																																																																																																																																							
	světlo																																																																																																																																								
	2VP 008 204-181 Zadní	81																																																																																																																																							
	světlo																																																																																																																																								
01/91→08/00; 8060.25V.4000TC	8EA 726 142-001	109																																																																																																																																							
	Startér4kW																																																																																																																																								
01/91→08/00; 8060.25V.4000TC	8EA 737 936-001	113																																																																																																																																							
	Startér4kW																																																																																																																																								
01/91→08/00; 8060.25V.4000TC	8EL 012 584-041 generátor	11																																																																																																																																							
	*** HELLA VALUEFIT ***55A																																																																																																																																								
01/91→08/00; 8060.25V.4000TC	8EL 737 518-001	17																																																																																																																																							
	generátor55A																																																																																																																																								
01/91→08/00; 8060.25V.4000TC	8EL 737 647-001	19																																																																																																																																							
	generátor35A																																																																																																																																								
	8FC 351 302-181	66																																																																																																																																							
	Kondenzátor, klimatizace																																																																																																																																								
	BEHR HELLA SERVICE																																																																																																																																								

IVECO - EuroCargo I-III			412	01/91→09/15
80 E 18, 80 E 18 P, 18 E 80 FP	130 kW	01/91→09/15	8FK 351 119-371 Kompresor, klimatizace BEHR HELLA SERVICE *** PREMIUM LINE *** 63	
			8FK 351 119-871 Kompresor, klimatizace BEHR HELLA SERVICE 63	
			8MK 376 704-611 Chladič, chlazení motoru BEHR HELLA SERVICE *** PREMIUM LINE *** 39	
			8ML 376 776-741 chladič turba BEHR HELLA SERVICE *** PREMIUM LINE *** 97	
			806025V 8MP 376 808-144 Vodní čerpadlo BEHR HELLA SERVICE 22	
			8MT 354 776-311 Termostat, chladio 33	
			9EL 152 889-001 Čočka, zadní světlo 72	
			9GD 354 771-941 Těsnění, termostat 34	
			9XW 184 107-261 List stěrače 9	
80 E 18 K	130 kW	01/91→09/15	2VD 008 204-191 Zadní světlo 80	
			2VP 008 204-181 Zadní světlo 81	
			01/91→08/00; 8060.25V.4000TC 8EA 726 142-001 Startér4kW 109	
			01/91→08/00; 8060.25V.4000TC 8EA 737 936-001 Startér4kW 113	
			01/91→08/00; 8060.25V.4000TC 8EL 012 584-041 generátor *** HELLA VALUEFIT ***55A 11	
			01/91→08/00; 8060.25V.4000TC 8EL 737 518-001 generátor55A 17	
			01/91→08/00; 8060.25V.4000TC 8EL 737 647-001 generátor35A 19	
			8FC 351 302-181 Kondenzátor, klimatizace BEHR HELLA SERVICE 66	
			8FK 351 119-371 Kompresor, klimatizace BEHR HELLA SERVICE *** PREMIUM LINE *** 63	
			8FK 351 119-871 Kompresor, klimatizace BEHR HELLA SERVICE 63	
			8MK 376 704-611 Chladič, chlazení motoru BEHR HELLA SERVICE *** PREMIUM LINE *** 39	
			806025V 8MP 376 808-144 Vodní čerpadlo BEHR HELLA SERVICE 22	
			8MT 354 776-311 Termostat, chladio 33	
			9EL 152 889-001 Čočka, zadní světlo 72	
			9GD 354 771-941 Těsnění, termostat 34	
9XW 184 107-261 List stěrače 9				
80 E 18 K tector 80 EL 18 tector, 80 EL 18 P tector	130 kW 130 kW	09/06→09/15 09/06→09/15	6PP 013 400-021 Snímač, teplota nasávaného vzduchu 86, 88	
			6PP 013 400-021 Senzor tlaku sacího potrubí 86, 88	
			F4AE3481B 8EL 012 584-021 generátor *** HELLA VALUEFIT ***70A 10	
			F4AE3481B 8EL 012 584-471 generátor *** HELLA VALUEFIT ***90A 12	
			F4AE3481B 8EL 738 063-001 generátor70A 20	

IVECO - EuroCargo I-III		01/91→09/15		
80 E 18 K tector	130 kW	09/06→09/15	F4AE3481B 8EL 738 195-001 generátor90A 20 8FC 351 302-181 Kondenzátor, klimatizace BEHR HELLA SERVICE 66 8FT 351 196-171 Susarna, klimatizace BEHR HELLA SERVICE 69 8ML 376 714-261 chladič turba BEHR HELLA SERVICE *** PREMIUM LINE *** 89 9XW 184 107-261 List stěrače 9	
80 EL 18 tector, 80 EL 18 P tector	130 kW	09/06→09/15		
80 E 18 K tector, 80 E 18 DK tector		134 kW		09/00→09/15
80 E 18 tector, 80 E 18 D tector, 80 E 18 DP tector		134 kW		09/00→09/15
80 E 18 tector, 80 E 18 P tector, 80 E 18 FP tector		130 kW		09/06→09/15
			2VD 008 204-191 Zadní světlo 80 2VP 008 204-181 Zadní světlo 81 09/00→08/03; F4AE0681E 8EA 012 081-021 Startér4kW 101 09/00→08/03; F4AE0681E 8EA 012 586-521 Startér *** HELLA VALUEFIT ***4kW 104 09/00→08/03; F4AE0681E 8EA 738 030-001 Startér4kW 114 09/00→08/03; F4AE0681E 8EL 012 584-021 generátor *** HELLA VALUEFIT ***70A 10 09/00→08/03; F4AE0681E 8EL 012 584-471 generátor *** HELLA VALUEFIT ***90A 12 09/00→08/03; F4AE0681E 8EL 738 063-001 generátor70A 20 09/00→08/03; F4AE0681E 8EL 738 195-001 generátor90A 20 8FC 351 302-181 Kondenzátor, klimatizace BEHR HELLA SERVICE 66 9EL 152 889-001 Čočka, zadní světlo 72 9XW 184 107-261 List stěrače 9 2VD 008 204-191 Zadní světlo 80 2VP 008 204-181 Zadní světlo 81 09/00→08/03; F4AE0681E 8EA 012 081-021 Startér4kW 101 09/00→08/03; F4AE0681E 8EA 012 586-521 Startér *** HELLA VALUEFIT ***4kW 104 09/00→08/03; F4AE0681E 8EA 738 030-001 Startér4kW 114 09/00→08/03; F4AE0681E 8EL 012 584-021 generátor *** HELLA VALUEFIT ***70A 10 09/00→08/03; F4AE0681E 8EL 012 584-471 generátor *** HELLA VALUEFIT ***90A 12 09/00→08/03; F4AE0681E 8EL 738 063-001 generátor70A 20 09/00→08/03; F4AE0681E 8EL 738 195-001 generátor90A 20 8FC 351 302-181 Kondenzátor, klimatizace BEHR HELLA SERVICE 66 8ML 376 758-141 chladič turba BEHR HELLA SERVICE *** PREMIUM LINE *** 95 9EL 152 889-001 Čočka, zadní světlo 72 9XW 184 107-261 List stěrače 9 6PP 013 400-021 Snímač, teplota nasávaného vzduchu 86, 88 6PP 013 400-021 Senzor tlaku sacího potrubí 86, 88 rear; 01/08→ 8DK 355 252-261 Vystrazny kontakt, opotrebeni oblozeni 7	



IVECO - EuroCargo I-III			01/91 → 09/15		
80 E 18 tector, 80 E 18 P tector, 80 E 18 FP tector	130 kW	09/06 → 09/15	front; 01/08 →	8DK 355 252-261 Vystrazny kontakt, opotrebeni oblozeni	7
			☺ F4AE3481B	8EL 012 584-021 generátor *** HELLA VALUEFIT ***70A	10
			☺ F4AE3481B	8EL 012 584-471 generátor *** HELLA VALUEFIT ***90A	12
			☺ F4AE3481B	8EL 738 063-001 generátor70A	20
			☺ F4AE3481B	8EL 738 195-001 generátor90A	20
				8FC 351 302-181 Kondenzátor, klimatizace BEHR HELLA SERVICE	66
				8FK 351 119-371 Kompresor, klimatizace BEHR HELLA SERVICE *** PREMIUM LINE ***	63
				8FK 351 119-871 Kompresor, klimatizace BEHR HELLA SERVICE	63
				8FT 351 196-171 Susarna, klimatizace BEHR HELLA SERVICE	69
				8MK 376 704-611 Chladič, chlazení motoru BEHR HELLA SERVICE *** PREMIUM LINE ***	39
				8MK 376 751-251 Chladič, chlazení motoru BEHR HELLA SERVICE *** PREMIUM LINE ***	51
				8MK 376 758-011 Chladič, chlazení motoru BEHR HELLA SERVICE *** PREMIUM LINE ***	52
				8ML 376 714-261 chladič turba BEHR HELLA SERVICE *** PREMIUM LINE ***	89
				8ML 376 758-141 chladič turba BEHR HELLA SERVICE *** PREMIUM LINE ***	95
				8ML 376 776-741 chladič turba BEHR HELLA SERVICE *** PREMIUM LINE ***	97
				8MV 376 731-241 Spojka, větrák chladiče BEHR HELLA SERVICE *** PREMIUM LINE ***	31
				8MV 376 733-191 Odvetravani, chlazení motoru BEHR HELLA SERVICE *** PREMIUM LINE ***	24
				8MV 376 757-141 Větrák, chlazení motoru BEHR HELLA SERVICE *** PREMIUM LINE ***	36
				9XW 184 107-261 List stěrače	9
80 E 21, 80 E 21 D tector, 80 E 21 DP tector, 80 E 22 tector	154 - 160 kW	09/00 → 09/15		2VD 008 204-191 Zadní světló	80
80 E 21 K, 80 E 21 DK tector, 80 E 22 K tector	154 - 160 kW	09/00 → 09/15		2VP 008 204-181 Zadní světló	81
90 E 21, 90 E 21 D tector, 90 E 21 DP tector, 90 E 22 tector	154 - 160 kW	09/00 → 09/15		6PP 013 400-021 Snímač, teplota nasávaného vzduchu	86, 88
				6PP 013 400-021 Senzor tlaku sacího potrubí	86, 88
			09/00 → 08/03; ☺ F4AE0681D	8EA 012 081-021 Startér4kW	101
			09/00 → 08/03; ☺ F4AE0681D	8EA 012 586-521 Startér *** HELLA VALUEFIT ***4kW	104
			09/00 → 08/03; ☺ F4AE0681D	8EA 738 030-001 Startér4kW	114

IVECO - EuroCargo I-III			01/91→09/15		
80 E 21, 80 E 21 D tector, 80 E 21 DP tector, 80 E 22 tector	154 - 160 kW	09/00→09/15	09/00→08/03; F4AE0681D	8EL 012 584-021 generátor *** HELLA VALUEFIT ***70A	10
80 E 21 K, 80 E 21 DK tector, 80 E 22 K tector	154 - 160 kW	09/00→09/15	09/00→08/03; F4AE0681D	8EL 012 584-471 generátor *** HELLA VALUEFIT ***90A	12
90 E 21, 90 E 21 D tector, 90 E 21 DP tector, 90 E 22 tector	154 - 160 kW	09/00→09/15	09/00→08/03; F4AE0681D	8EL 738 063-001 generátor70A	20
			09/00→08/03; F4AE0681D	8EL 738 195-001 generátor90A	20
				8FC 351 302-181 Kondenzátor, klimatizace BEHR HELLA SERVICE	66
				9EL 152 889-001 Čočka, zadní světlo	72
				9XW 184 107-261 List stěrače	9
80 E 21, 80 E 21 P, 21 E 80 FP	152 kW	01/91→09/15		2VD 008 204-191 Zadní světlo	80
				2VP 008 204-181 Zadní světlo	81
			01/91→08/00; 8060.45.4100TCA / 8060.45.4180TCA	8EA 726 142-001 Startér4kW	109
			01/91→08/00; 8060.45.4100TCA / 8060.45.4180TCA	8EA 737 936-001 Startér4kW	113
			01/91→08/00; 8060.45.4180TCA / 8060.45.4100TCA	8EL 012 584-041 generátor *** HELLA VALUEFIT ***55A	11
			01/91→08/00; 8060.45.4100TCA / 8060.45.4180TCA	8EL 737 518-001 generátor55A	17
			01/91→08/00; 8060.45.4100TCA / 8060.45.4180TCA	8EL 737 647-001 generátor35A	19
				8FC 351 302-181 Kondenzátor, klimatizace BEHR HELLA SERVICE	66
				8FK 351 119-371 Kompresor, klimatizace BEHR HELLA SERVICE *** PREMIUM LINE ***	63
				8FK 351 119-871 Kompresor, klimatizace BEHR HELLA SERVICE	63
				8MK 376 704-611 Chladič, chlazení motoru BEHR HELLA SERVICE *** PREMIUM LINE ***	39
				8ML 376 776-741 chladič turba BEHR HELLA SERVICE *** PREMIUM LINE ***	97
			806045; 806045E2	8MP 376 808-144 Vodní čerpadlo BEHR HELLA SERVICE	22
				8MT 354 776-311 Termostat, chladio	33
				9EL 152 889-001 Čočka, zadní světlo	72
				9GD 354 771-941 Těsnění, termostat	34
				9XW 184 107-261 List stěrače	9
80 E 21, 80 E 21 P, 80 E 21 FP	152 kW	01/91→09/15		2VD 008 204-191 Zadní světlo	80
				2VP 008 204-181 Zadní světlo	81
			01/91→08/00; 8060.45.4100TCA / 01/91→08/08; 8060.45.4180TCA	8EA 726 142-001 Startér4kW	109
			01/91→08/00; 8060.45.4100TCA / 8060.45.4180TCA	8EA 737 936-001 Startér4kW	113
			01/91→08/00; 8060.45.4100TCA / 8060.45.4180TCA	8EL 012 584-041 generátor *** HELLA VALUEFIT ***55A	11
			01/91→08/00; 8060.45.4100TCA / 8060.45.4180TCA	8EL 737 518-001 generátor55A	17
			01/91→08/00; 8060.45.4100TCA / 8060.45.4180TCA	8EL 737 647-001 generátor35A	19
				8FC 351 302-181 Kondenzátor, klimatizace BEHR HELLA SERVICE	66

IVECO - EuroCargo I-III			01/91→09/15
80 E 21, 80 E 21 P, 80 E 21 FP	152 kW	01/91→09/15	8FK 351 119-371 Kompresor, klimatizace BEHR HELLA SERVICE *** PREMIUM LINE *** 63
			8FK 351 119-871 Kompresor, klimatizace BEHR HELLA SERVICE 63
			8MK 376 704-611 Chladič, chlazení motoru BEHR HELLA SERVICE *** PREMIUM LINE *** 39
			8ML 376 776-741 chladič turba BEHR HELLA SERVICE *** PREMIUM LINE *** 97
			806045; 806045E2 8MP 376 808-144 Vodní čerpadlo BEHR HELLA SERVICE 22
			8MT 354 776-311 Termostat, chladio 33
			9EL 152 889-001 Čočka, zadní světlo 72
			9GD 354 771-941 Těsnění, termostat 34
			9XW 184 107-261 List stěrače 9
80 E 22 tector, 80 E 22 P tector, 80 E 22FP tector	160 kW	09/06→09/15	2VD 008 204-191 Zadní světlo 80
			2VP 008 204-181 Zadní světlo 81
			9XW 184 107-261 List stěrače 9
80 EL 17 tector, 80 EL 17 P tector	125 kW	09/00→09/15	6PP 013 400-021 Snímač, teplota nasávaného vzduchu 86, 88
			6PP 013 400-021 Senzor tlaku sacího potrubí 86, 88
			F4AE0481A 8EA 012 081-021 Startér4kW 101
			F4AE0481A 8EA 012 586-521 Startér *** HELLA VALUEFIT ***4kW 104
			F4AE0481A 8EA 738 030-001 Startér4kW 114
			F4AE0481A 8EL 012 584-021 generátor *** HELLA VALUEFIT ***70A 10
			F4AE0481A 8EL 012 584-471 generátor *** HELLA VALUEFIT ***90A 12
			F4AE0481A 8EL 738 063-001 generátor70A 20
			F4AE0481A 8EL 738 195-001 generátor90A 20
			9XW 184 107-261 List stěrače 9
90 E 17, 90 E 17D tector, 90 E 17 DP tector, 90 E 18 tector	125 - 130 kW	09/00→09/15	2VD 008 204-191 Zadní světlo 80
			2VP 008 204-181 Zadní světlo 81
90 E 17 K tector, 90 E 17 DK tector	125 kW	09/00→09/15	6PP 013 400-021 Snímač, teplota nasávaného vzduchu 86, 88
			6PP 013 400-021 Senzor tlaku sacího potrubí 86, 88
			09/00→08/03; F4AE0481A 8EA 012 081-021 Startér4kW 101
			09/00→08/03; F4AE0481A 8EA 012 586-521 Startér *** HELLA VALUEFIT ***4kW 104
			09/00→08/03; F4AE0481A 8EA 738 030-001 Startér4kW 114
			09/00→08/03; F4AE0481A 8EL 012 584-021 generátor *** HELLA VALUEFIT ***70A 10
			09/00→08/03; F4AE0481A 8EL 012 584-471 generátor *** HELLA VALUEFIT ***90A 12
			09/00→08/03; F4AE0481A 8EL 738 063-001 generátor70A 20
			09/00→08/03; F4AE0481A 8EL 738 195-001 generátor90A 20
			09/00→08/03; F4AE0481A 8EL 738 195-001 generátor90A 20

			IVECO - EuroCargo I-III		01/91 → 09/15		
90 E 17, 90 E 17D tector, 90 E 17 DP tector, 90 E 18 tector 90 E 17 K tector, 90 E 17 DK tector	125 - 130 kW 125 kW	09/00 → 09/15 09/00 → 09/15	8FC 351 302-181	66	Kondenzátor, klimatizace BEHR HELLA SERVICE		
			9EL 152 889-001 Čočka, zadní světlo	72			
			9XW 184 107-261 List stěrače	9			
90 E 18 K tector, 90 E 18 DK tector 90 E 18 tector, 90 E 18 D tector, 90 E 18 DP tector	134 kW 130 - 134 kW	09/00 → 09/15 09/00 → 09/15	2VD 008 204-191 Zadní světlo	80	Snímač, teplota nasávaného vzduchu Senzor tlaku sacího potrubí 8EA 012 081-021 Startér4kW 8EA 012 586-521 Startér *** HELLA VALUEFIT ***4kW 8EA 738 030-001 Startér4kW 8EL 012 584-021 generátor *** HELLA VALUEFIT ***70A 8EL 012 584-471 generátor *** HELLA VALUEFIT ***90A 8EL 738 063-001 generátor70A 8EL 738 195-001 generátor90A 8FC 351 302-181 Kondenzátor, klimatizace BEHR HELLA SERVICE 9EL 152 889-001 Čočka, zadní světlo 9XW 184 107-261 List stěrače		
			2VP 008 204-181 Zadní světlo	81			
			6PP 013 400-021	86, 88			
			6PP 013 400-021	86, 88			
			09/00 → 08/03; F4AE0681E	101			
			09/00 → 08/03; F4AE0681E	104			
			09/00 → 08/03; F4AE0681E	114			
			09/00 → 08/03; F4AE0681E	10			
			09/00 → 08/03; F4AE0681E	12			
			09/00 → 08/03; F4AE0681E	20			
			09/00 → 08/03; F4AE0681E	20			
			8FC 351 302-181	66			
			9EL 152 889-001 Čočka, zadní světlo	72			
			9XW 184 107-261 List stěrače	9			
90 E 21 K tector, 90 E 21 DK tector	154 kW	09/00 → 09/15	2VD 008 204-191 Zadní světlo	80			
			2VP 008 204-181 Zadní světlo	81			
			09/00 → 08/03; F4AE0681D	101			
			09/00 → 08/03; F4AE0681D	104			
			09/00 → 08/03; F4AE0681D	114			
			09/00 → 08/03; F4AE0681D	10			
			09/00 → 08/03; F4AE0681D	12			
			09/00 → 08/03; F4AE0681D	20			
			09/00 → 08/03; F4AE0681D	20			
			8FC 351 302-181	66			
			9EL 152 889-001 Čočka, zadní světlo	72			
			9XW 184 107-261 List stěrače	9			
			90 E 22 K tector	160 kW	09/06 → 09/15	6PP 013 400-021 Snímač, teplota nasávaného vzduchu	86, 88
						6PP 013 400-021 Senzor tlaku sacího potrubí	86, 88
F4AE3681B	10						
F4AE3681B	12						
F4AE3681B	20						
F4AE3681B	20						

IVECO - EuroCargo I-III			01/91→09/15
90 E 22 K tector	160 kW	09/06→09/15	<b>9XW 184 107-261</b> List stěrače 9 <b>2VD 008 204-191</b> Zadní světlo 80 <b>2VP 008 204-181</b> Zadní světlo 81 11/93→12/94; 8060.25R.4750 / 8060.25R.4755 / 8060.25R.4760 / 8060.25R.4764 <b>8EA 726 142-001</b> Startér4kW 109 11/93→08/00; 8060.45R.5050 11/93→08/02; 8060.45R.5051 8060.25R.4755 / 8060.25R.4760 / 8060.25R.4764 <b>8EA 737 936-001</b> Startér4kW 113 11/93→08/00; 8060.45R.5050 11/93→08/02; 8060.45R.5051 11/93→08/02; 8060.45R.5051 <b>8EL 012 584-041</b> generátor *** HELLA VALUEFIT ***55A 11 11/93→08/00; 8060.45R.5050 11/93→12/94; 8060.25R.4764 / 8060.25R.4760 / 8060.25R.4750 / 8060.25R.4755 <b>8EL 012 584-171</b> generátor *** HELLA VALUEFIT ***80A 11 11/93→08/02; 8060.45R.5051 11/93→08/00; 8060.45R.5050 11/93→12/94; 8060.25R.4750 / 8060.25R.4755 / 8060.25R.4760 / 8060.25R.4764 <b>8EL 737 518-001</b> generátor55A 17 11/93→08/00; 8060.45R.5050 11/93→08/02; 8060.45R.5051 11/93→12/94; 8060.25R.4750 / 8060.25R.4755 / 8060.25R.4760 / 8060.25R.4764 <b>8EL 737 633-001</b> generátor80A 18 11/93→08/00; 8060.45R.5050 11/93→08/02; 8060.45R.5051 11/93→12/94; 8060.25R.4750 / 8060.25R.4755 / 8060.25R.4760 / 8060.25R.4764 <b>8EL 737 647-001</b> generátor35A 19 11/93→08/00; 8060.45R.5050 11/93→08/02; 8060.45R.5051 <b>8FC 351 302-181</b> Kondenzátor, klimatizace BEHR HELLA SERVICE 66 <b>8MK 376 717-561</b> Chladič, chlazení motoru BEHR HELLA SERVICE *** PREMIUM LINE *** 41 806025R; 806045R <b>8MP 376 808-144</b> Vodní čerpadlo BEHR HELLA SERVICE 22 <b>8MT 354 776-311</b> Termostat, chladio 33 <b>9EL 152 889-001</b> Čočka, zadní světlo 72 <b>9GD 354 771-941</b> Těsnění, termostat 34 <b>9XW 184 107-261</b> List stěrače 9
95 E 15 W	105 kW	01/91→09/15	<b>2VD 008 204-191</b> Zadní světlo 80 <b>2VP 008 204-181</b> Zadní světlo 81 11/93→12/00; 8060.45.4700 / 8060.45.4704 / 8060.45.4706 / 8060.45.4708 <b>8EA 726 142-001</b> Startér4kW 109 11/93→12/94; 8060.45.4702 11/93→08/00; 8060.45.5250 / 8060.45.5251 / 8060.45.5255 11/93→12/00; 8060.45.4700 / 8060.45.4704 / 8060.45.4706 / 8060.45.4708 <b>8EA 737 936-001</b> Startér4kW 113 8060.45.4702 11/93→08/00; 8060.45.5250 / 8060.45.5251 / 8060.45.5255 11/93→08/00; 8060.45.5251 / 8060.45.5250 / 8060.45.5255 <b>8EL 012 584-041</b> generátor *** HELLA VALUEFIT ***55A 11 11/93→12/00; 8060.45.4708 / 8060.45.4706 / 8060.45.4704 / 8060.45.4700 11/93→08/00; 8060.45.5250 / 8060.45.5251 / 8060.45.5255 <b>8EL 012 584-171</b> generátor *** HELLA VALUEFIT ***80A 11 11/93→12/00; 8060.45.4700 / 8060.45.4704 / 8060.45.4706 / 8060.45.4708 <b>8EL 737 518-001</b> generátor55A 17 11/93→08/00; 8060.45.5250 / 8060.45.5251 / 8060.45.5255 11/93→08/00; 8060.45.5250 / 8060.45.5251 / 8060.45.5255 <b>8EL 737 633-001</b> generátor80A 18 11/93→12/00; 8060.45.4700 / 8060.45.4704 / 8060.45.4706 / 8060.45.4708 <b>8EL 737 647-001</b> generátor35A 19 11/93→08/00; 8060.45.5250 / 8060.45.5251 / 8060.45.5255
95 E 21 W	152 kW	01/91→09/15	<b>2VD 008 204-191</b> Zadní světlo 80 <b>2VP 008 204-181</b> Zadní světlo 81 11/93→12/00; 8060.45.4700 / 8060.45.4704 / 8060.45.4706 / 8060.45.4708 <b>8EA 726 142-001</b> Startér4kW 109 11/93→12/94; 8060.45.4702 11/93→08/00; 8060.45.5250 / 8060.45.5251 / 8060.45.5255 11/93→12/00; 8060.45.4700 / 8060.45.4704 / 8060.45.4706 / 8060.45.4708 <b>8EA 737 936-001</b> Startér4kW 113 8060.45.4702 11/93→08/00; 8060.45.5250 / 8060.45.5251 / 8060.45.5255 11/93→08/00; 8060.45.5251 / 8060.45.5250 / 8060.45.5255 <b>8EL 012 584-041</b> generátor *** HELLA VALUEFIT ***55A 11 11/93→12/00; 8060.45.4708 / 8060.45.4706 / 8060.45.4704 / 8060.45.4700 11/93→08/00; 8060.45.5250 / 8060.45.5251 / 8060.45.5255 <b>8EL 012 584-171</b> generátor *** HELLA VALUEFIT ***80A 11 11/93→12/00; 8060.45.4700 / 8060.45.4704 / 8060.45.4706 / 8060.45.4708 <b>8EL 737 518-001</b> generátor55A 17 11/93→08/00; 8060.45.5250 / 8060.45.5251 / 8060.45.5255 11/93→08/00; 8060.45.5250 / 8060.45.5251 / 8060.45.5255 <b>8EL 737 633-001</b> generátor80A 18 11/93→12/00; 8060.45.4700 / 8060.45.4704 / 8060.45.4706 / 8060.45.4708 <b>8EL 737 647-001</b> generátor35A 19 11/93→08/00; 8060.45.5250 / 8060.45.5251 / 8060.45.5255

IVECO - EuroCargo I-III				01/91 → 09/15	
95 E 21 W	152 kW	01/91 → 09/15		<b>8FC 351 302-181</b> Kondenzátor, klimatizace BEHR HELLA SERVICE	66
			☺: <b>806045; 806045E2</b>	<b>8MP 376 808-144</b> Vodní čerpadlo BEHR HELLA SERVICE	22
				<b>8MT 354 776-311</b> Termostat, chladivo	33
				<b>9EL 152 889-001</b> Čočka, zadní světlo	72
				<b>9GD 354 771-941</b> Těsnění, termostat	34
				<b>9XW 184 107-261</b> List stěrače	9
IVECO - EuroFire				01/91 →	
100 E 21 tector	154 kW	09/00 →	☺: <b>F4AE0681D</b>	<b>8MP 376 808-524</b> Vodní čerpadlo BEHR HELLA SERVICE	22
				<b>8MV 376 907-211</b> Odvetravání, chlazení motoru BEHR HELLA SERVICE *** PREMIUM LINE ***	26
100 E 25 W tector 140 E 25 tector	185 kW 185 kW	05/06 → 09/06 →	☺: <b>F4AE3681D</b>	<b>8MP 376 808-524</b> Vodní čerpadlo BEHR HELLA SERVICE	22
				<b>8MV 376 907-211</b> Odvetravání, chlazení motoru BEHR HELLA SERVICE *** PREMIUM LINE ***	26
120 E 22 tector	160 kW	09/06 →	☺: <b>F4AE3681B</b>	<b>8MP 376 808-524</b> Vodní čerpadlo BEHR HELLA SERVICE	22
130 E 24 140 E 24 tector 140 E 28 tector	179 kW 176 kW 202 - 205 kW	01/91 → 09/00 → 09/06 →		<b>8MV 376 907-211</b> Odvetravání, chlazení motoru BEHR HELLA SERVICE *** PREMIUM LINE ***	26
130 E 24 tector	176 kW	09/00 →	☺: <b>F4AE0681B</b>	<b>8MP 376 808-524</b> Vodní čerpadlo BEHR HELLA SERVICE	22
135 E 22 W	160 kW	01/91 →	☺: <b>806045L 4x4</b>	<b>8MP 376 808-144</b> Vodní čerpadlo BEHR HELLA SERVICE	22
140 E 30 W tector 160 E 30 tector	220 kW 220 kW	09/06 → 09/06 →	☺: <b>F4AE3681A</b>	<b>8MP 376 808-524</b> Vodní čerpadlo BEHR HELLA SERVICE	22
150 E 24 tector	176 kW	09/00 →	☺: <b>F4AE0681B</b>	<b>8MP 376 808-524</b> Vodní čerpadlo BEHR HELLA SERVICE	22
				<b>8MV 376 907-211</b> Odvetravání, chlazení motoru BEHR HELLA SERVICE *** PREMIUM LINE ***	26
150 E 27	196 kW	09/06 →		<b>8MV 376 907-201</b> Spojka, větrák chladiče BEHR HELLA SERVICE *** PREMIUM LINE ***	33
150 E 28 tector	202 - 205 kW	09/06 →	☺: <b>F4AE0681A; F4AE0681B</b>	<b>8MP 376 808-524</b> Vodní čerpadlo BEHR HELLA SERVICE	22
				<b>8MV 376 907-211</b> Odvetravání, chlazení motoru BEHR HELLA SERVICE *** PREMIUM LINE ***	26
75 E 14	100 kW	01/91 →	☺: <b>804045; 804045E2 4x2</b>	<b>8MP 376 808-144</b> Vodní čerpadlo BEHR HELLA SERVICE	22
75 E 15 tector	110 kW	09/00 →	☺: <b>F4AE0481C</b>	<b>8MP 376 808-524</b> Vodní čerpadlo BEHR HELLA SERVICE	22

IVECO - EuroFire		01/91→			
80 E 18 tector	130 kW	09/06→	front; Ø 330 mm	<b>8DK 355 252-261</b> Vystrazny kontakt, opotrebeni oblozeni	7
			rear; Ø 330 mm	<b>8DK 355 252-261</b> Vystrazny kontakt, opotrebeni oblozeni	7
			☼ F4AE3481B	<b>8MP 376 808-524</b> Vodní čerpadlo BEHR HELLA SERVICE	22
95 E 18 W	130 kW	01/93→	☼ 806045B; 806045BE1 / 806045BE2 4x4	<b>8MP 376 808-144</b> Vodní čerpadlo BEHR HELLA SERVICE	22

IVECO - EuroStar		01/93→02/02			
LD 190 E 38 P	276 kW	01/93→02/02		<b>2VD 008 204-191</b> Zadní světlo	80
				<b>2VP 008 204-181</b> Zadní světlo	81
			01/93→07/00; ☼ 8460.41LTCA	<b>8EA 726 150-001</b> Startér5,4kW	110
			01/93→07/00; ☼ 8460.41LTCA	<b>8EL 012 584-041</b> generátor *** HELLA VALUEFIT ***55A	11
			01/93→07/00; ☼ 8460.41LTCA	<b>8EL 737 518-001</b> generátor55A	17
				<b>8FC 351 300-051</b> Kondenzátor, klimatizace BEHR HELLA SERVICE *** PREMIUM LINE ***	66
				<b>8FK 351 119-371</b> Kompresor, klimatizace BEHR HELLA SERVICE *** PREMIUM LINE ***	63
				<b>8FK 351 119-871</b> Kompresor, klimatizace BEHR HELLA SERVICE	63
				<b>8FT 351 196-171</b> Susarna, klimatizace BEHR HELLA SERVICE	69
				<b>8MA 376 705-271</b> Vyrovnávací nádoba, chladičí kapalina BEHR HELLA SERVICE *** PREMIUM LINE ***	27
				<b>8MA 376 705-291</b> Vyrovnávací nádoba, chladičí kapalina BEHR HELLA SERVICE *** PREMIUM LINE ***	28
			manuální převodovka; pro vozidla bez klimatizace	<b>8MK 376 721-581</b> Chladič, chlazení motoru BEHR HELLA SERVICE *** PREMIUM LINE ***	43
			manuální převodovka; pro vozidla bez klimatizace	<b>8MK 376 721-591</b> Chladič, chlazení motoru BEHR HELLA SERVICE *** PREMIUM LINE ***	44
			03/94→	<b>8ML 376 724-031</b> chladič turba BEHR HELLA SERVICE *** PREMIUM LINE ***	90
				<b>8MP 376 808-714</b> Vodní čerpadlo BEHR HELLA SERVICE	23
				<b>8MV 376 727-141</b> Větrák, chlazení motoru BEHR HELLA SERVICE *** PREMIUM LINE ***	35
				<b>8MV 376 727-161</b> Spojka, větrák chladiče BEHR HELLA SERVICE *** PREMIUM LINE ***	30
				<b>8MV 376 728-151</b> Spojka, větrák chladiče BEHR HELLA SERVICE *** PREMIUM LINE ***	31

IVECO - EuroStar			01/93→02/02
LD 190 E 38 P	276 kW	01/93→02/02	<b>8MV 376 741-171</b> 25 Odvetravani, chlazení motoru BEHR HELLA SERVICE *** PREMIUM LINE ***
			<b>8MV 376 906-501</b> Spojka, větrák chladiče BEHR HELLA SERVICE *** PREMIUM LINE *** 32
			<b>8XY 004 734-001</b> Uzaver, palivova nadrz 85
			<b>8XY 007 023-001</b> Uzaver, palivova nadrz 85
			<b>9EL 152 889-001</b> Čočka, zadní světlo 72
			<b>9XW 184 107-261</b> List stěrače 9
LD 190 E 39 P, LD 190 E 39 FP	287 kW	11/99→02/02	<b>2VD 008 204-191</b> Zadní světlo 80
			<b>2VP 008 204-181</b> Zadní světlo 81
			<b>8EA 012 586-251</b> Startér *** HELLA VALUEFIT ***5kW 103
			<b>8EA 738 152-001</b> Startér5kW 115
			<b>8EL 012 584-001</b> generátor *** HELLA VALUEFIT ***90A 10
			<b>8EL 737 916-001</b> generátor90A 19
			<b>+ OE 9848 2342</b> <b>8FT 351 196-171</b> Susarna, klimatizace BEHR HELLA SERVICE 69
			<b>manuální převodovka; pro vozidla bez klimatizace</b> <b>8MK 376 721-591</b> Chladič, chlazení motoru BEHR HELLA SERVICE *** PREMIUM LINE *** 44
			<b>manuální převodovka</b> <b>8MK 376 721-751</b> Chladič, chlazení motoru BEHR HELLA SERVICE *** PREMIUM LINE *** 48
			<b>8MK 376 722-161</b> chladič jednotka BEHR HELLA SERVICE *** PREMIUM LINE *** 37
			<b>8ML 376 724-101</b> chladič turba BEHR HELLA SERVICE *** PREMIUM LINE *** 91
			<b>8ML 376 906-341</b> chladič turba BEHR HELLA SERVICE *** PREMIUM LINE *** 98
			<b>8MP 376 808-134</b> Vodní čerpadlo BEHR HELLA SERVICE 22
			<b>8MV 376 702-061</b> Větrák, chlazení motoru BEHR HELLA SERVICE *** PREMIUM LINE *** 34
			<b>8MV 376 906-501</b> Spojka, větrák chladiče BEHR HELLA SERVICE *** PREMIUM LINE *** 32
			<b>8XY 004 734-001</b> Uzaver, palivova nadrz 85
			<b>8XY 007 023-001</b> Uzaver, palivova nadrz 85
			<b>9EL 152 889-001</b> Čočka, zadní světlo 72
			<b>9XW 184 107-261</b> List stěrače 9
LD 190 E 40	294 kW	09/00→02/02	<b>2VD 008 204-191</b> Zadní světlo 80
			<b>2VP 008 204-181</b> Zadní světlo 81



		<b>IVECO - EuroStar</b> <span style="float: right;"><b>01/93→02/02</b></span>		
LD 190 E 40	294 kW	09/00→02/02	F3AE0681B F3AE0681B F3AE0681B F3AE0681B	<b>8EA 012 586-251</b> Startér *** HELLA VALUEFIT ***5kW 103 <b>8EA 738 152-001</b> Startér5kW 115 <b>8EL 012 584-001</b> generátor *** HELLA VALUEFIT ***90A 10 <b>8EL 737 916-001</b> generátor90A 19 <b>8XY 004 734-001</b> Uzaver, palivova nadrz 85 <b>8XY 007 023-001</b> Uzaver, palivova nadrz 85 <b>9EL 152 889-001</b> Čočka, zadní světlo 72 <b>9XW 184 107-261</b> List stěrače 9
LD 190 E 42, LD 190 E 42 P	309 kW	01/93→02/02	2VD 008 204-191 Zadní světlo 80 2VP 008 204-181 Zadní světlo 81 01/95→07/00; 8210.42L.400 01/95→07/00; 8210.42L.400 01/95→07/00; 8210.42L.400	<b>8EA 737 676-001</b> Startér6,6kW 112 <b>8EL 012 584-041</b> generátor *** HELLA VALUEFIT ***55A 11 <b>8EL 737 518-001</b> generátor55A 17 <b>8FC 351 300-051</b> Kondenzátor, klimatizace BEHR HELLA SERVICE *** PREMIUM LINE *** 66 <b>8FK 351 119-371</b> Kompresor, klimatizace BEHR HELLA SERVICE *** PREMIUM LINE *** 63 <b>8FK 351 119-871</b> Kompresor, klimatizace BEHR HELLA SERVICE 63 <b>+ OE 9848 2342</b> <b>8FT 351 196-171</b> Susarna, klimatizace BEHR HELLA SERVICE 69 <b>8MA 376 705-271</b> Vyrovnávací nádoba, chladičí kapalina BEHR HELLA SERVICE *** PREMIUM LINE *** 27 <b>8MA 376 705-291</b> Vyrovnávací nádoba, chladičí kapalina BEHR HELLA SERVICE *** PREMIUM LINE *** 28 <b>8MK 376 721-581</b> Chladič, chlazení motoru BEHR HELLA SERVICE *** PREMIUM LINE *** 43 <b>8ML 376 724-031</b> chladič turba BEHR HELLA SERVICE *** PREMIUM LINE *** 90 <b>8MV 376 727-141</b> Větrák, chlazení motoru BEHR HELLA SERVICE *** PREMIUM LINE *** 35 <b>8MV 376 727-161</b> Spojka, větrák chladiče BEHR HELLA SERVICE *** PREMIUM LINE *** 30 <b>8MV 376 728-151</b> Spojka, větrák chladiče BEHR HELLA SERVICE *** PREMIUM LINE *** 31 <b>8MV 376 741-171</b> Odvetravani, chlazení motoru BEHR HELLA SERVICE *** PREMIUM LINE *** 25

IVECO - EuroStar			01/93→02/02
LD 190 E 42, LD 190 E 42 P	309 kW	01/93→02/02	8XY 004 734-001 Uzaver, palivova nadrz 85
			8XY 007 023-001 Uzaver, palivova nadrz 85
			9EL 152 889-001 Čočka, zadní světlo 72
			9XW 184 107-261 List stěrače 9
LD 190 E 43, LD 190 E 43 P, LD 190 E 43 FP	316 kW	11/99→02/02	2VD 008 204-191 Zadní světlo 80
			2VP 008 204-181 Zadní světlo 81
			☺ F3AE0681D 8EA 012 586-251 Startér *** HELLA VALUEFIT ***5kW 103
			☺ F3AE0681D 8EA 738 152-001 Startér5kW 115
			08/00→02/02; ☺ F3AE0681D 8EL 012 584-001 generátor *** HELLA VALUEFIT ***90A 10
			08/00→02/02; ☺ F3AE0681D 8EL 737 916-001 generátor90A 19
			+ OE 9848 2342 8FT 351 196-171 Susarna, klimatizace BEHR HELLA SERVICE 69
			manuální převodovka 8MK 376 721-751 Chladič, chlazení motoru BEHR HELLA SERVICE *** PREMIUM LINE *** 48
			8MK 376 722-161 chladič jednotka BEHR HELLA SERVICE *** PREMIUM LINE *** 37
			8ML 376 724-101 chladič turba BEHR HELLA SERVICE *** PREMIUM LINE *** 91
			☺ F3AE0681D 8MP 376 808-134 Vodní čerpadlo BEHR HELLA SERVICE 22
			8MV 376 702-061 Větrák, chlazení motoru BEHR HELLA SERVICE *** PREMIUM LINE *** 34
			8XY 004 734-001 Uzaver, palivova nadrz 85
			8XY 007 023-001 Uzaver, palivova nadrz 85
			9EL 152 889-001 Čočka, zadní světlo 72
			9XW 184 107-261 List stěrače 9
LD 190 E 47	345 kW	01/93→02/02	2VD 008 204-191 Zadní světlo 80
			2VP 008 204-181 Zadní světlo 81
			☺ 8210.42M.TCA 8EA 012 586-131 Startér *** HELLA VALUEFIT ***6,5kW 102
			☺ 8210.42M.TCA 8EA 726 167-001 Startér6,5kW 111
			☺ 8210.42M.TCA 8EA 726 189-001 Startér6,5kW 112
			01/95→; ☺ 8210.42M.TCA 8EA 737 676-001 Startér6,6kW 112
			☺ 8210.42M.TCA 8EL 012 584-041 generátor *** HELLA VALUEFIT ***55A 11
			01/95→11/00; ☺ 8210.42M.TCA 8EL 012 584-171 generátor *** HELLA VALUEFIT ***80A 11
			☺ 8210.42M.TCA 8EL 737 518-001 generátor55A 17
			01/95→11/00; ☺ 8210.42M.TCA 8EL 737 633-001 generátor80A 18
			8FC 351 300-051 Kondenzátor, klimatizace BEHR HELLA SERVICE *** PREMIUM LINE *** 66

IVECO - EuroStar		01/93→02/02	
LD 190 E 47	345 kW	01/93→02/02	
			<b>8FK 351 119-371</b> 63 Kompresor, klimatizace BEHR HELLA SERVICE *** PREMIUM LINE ***
			<b>8FK 351 119-871</b> 63 Kompresor, klimatizace BEHR HELLA SERVICE
			<b>8FT 351 196-171</b> Susarna, 69 klimatizace BEHR HELLA SERVICE
			<b>8MA 376 705-271</b> 27 Vyrovnávací nádoba, chladičí kapalina BEHR HELLA SERVICE *** PREMIUM LINE ***
			<b>8MA 376 705-291</b> 28 Vyrovnávací nádoba, chladičí kapalina BEHR HELLA SERVICE *** PREMIUM LINE ***
			manuální převodovka; pro vozidla bez kli- 43 matizace <b>8MK 376 721-581</b> Chladič, chlazení motoru BEHR HELLA SERVICE *** PREMIUM LINE ***
			manuální převodovka; pro vozidla bez kli- 45 matizace <b>8MK 376 721-601</b> Chladič, chlazení motoru BEHR HELLA SERVICE *** PREMIUM LINE ***
			<b>8ML 376 724-031</b> chladič 90 turba BEHR HELLA SERVICE *** PREMIUM LINE ***
			<b>8MP 376 808-744</b> Vodní 23 čerpadlo BEHR HELLA SERVICE
			<b>8MV 376 727-141</b> Větrák, 35 chlazení motoru BEHR HELLA SERVICE *** PREMIUM LINE ***
			<b>8MV 376 727-161</b> Spojka, 30 větrák chladiče BEHR HELLA SERVICE *** PREMIUM LINE ***
			<b>8MV 376 728-151</b> Spojka, 31 větrák chladiče BEHR HELLA SERVICE *** PREMIUM LINE ***
			<b>8MV 376 741-171</b> 25 Odvetrávání, chlazení motoru BEHR HELLA SERVICE *** PREMIUM LINE ***
			<b>8XY 004 734-001</b> Uzaver, 85 palivova nadrz
			<b>8XY 007 023-001</b> Uzaver, 85 palivova nadrz
			<b>9EL 152 889-001</b> Čočka, 72 zadní světlo
			<b>9XW 184 107-261</b> List 9 stěrače
LD 190 E 52	378 kW	01/93→02/02	
			<b>2VD 008 204-191</b> Zadní 80 světlo
			<b>2VP 008 204-181</b> Zadní 81 světlo
			04/92→11/00; 8280.42S.TCA <b>8EA 012 586-131</b> Startér *** 102 HELLA VALUEFIT ***6,5kW
			04/92→11/00; 8280.42S.TCA <b>8EA 726 189-001</b> 112 Startér6,5kW
			01/93→11/00; 8280.42S.TCA <b>8EL 012 584-041</b> generátor 11 *** HELLA VALUEFIT ***55A
			01/93→11/00; 8280.42S.TCA <b>8EL 737 518-001</b> 17 generátor55A
			<b>8FC 351 300-051</b> 66 Kondenzátor, klimatizace BEHR HELLA SERVICE *** PREMIUM LINE ***

IVECO - EuroStar		01/93→02/02				
LD 190 E 52	378 kW	01/93→02/02	<b>8FK 351 119-371</b> 63 Kompresor, klimatizace BEHR HELLA SERVICE *** PREMIUM LINE ***			
			<b>8FK 351 119-871</b> 63 Kompresor, klimatizace BEHR HELLA SERVICE			
			+ OE 9848 2342 <b>8FT 351 196-171</b> 69 Susarna, klimatizace BEHR HELLA SERVICE			
			<b>8MA 376 705-271</b> 27 Vyrovnávací nádoba, chladičí kapalina BEHR HELLA SERVICE *** PREMIUM LINE ***			
			manuální převodovka; pro vozidla bez klimatizace <b>8MK 376 721-581</b> 43 Chladič, chlazení motoru BEHR HELLA SERVICE *** PREMIUM LINE ***			
			<b>8ML 376 724-031</b> 90 chladič turba BEHR HELLA SERVICE *** PREMIUM LINE ***			
			<b>8MV 376 727-141</b> 35 Větrák, chlazení motoru BEHR HELLA SERVICE *** PREMIUM LINE ***			
			<b>8MV 376 727-161</b> 30 Spojka, větrák chladiče BEHR HELLA SERVICE *** PREMIUM LINE ***			
			<b>8MV 376 741-171</b> 25 Odvetrávání, chlazení motoru BEHR HELLA SERVICE *** PREMIUM LINE ***			
			<b>8XY 004 734-001</b> 85 Uzaver, palivova nadrz			
			<b>8XY 007 023-001</b> 85 Uzaver, palivova nadrz			
			<b>9EL 152 889-001</b> 72 Čočka, zadní světló			
			<b>9XW 184 107-261</b> 9 List stěrače			
			LD 240 E 38	276 kW	01/93→02/02	<b>2VD 008 204-191</b> 80 Zadní světló
						<b>2VP 008 204-181</b> 81 Zadní světló
<b>8460.41L.5020</b> <b>8EA 726 150-001</b> 110 Startér5,4kW						
<b>8460.41L.5020</b> <b>8EL 012 584-041</b> 11 generátor *** HELLA VALUEFIT ***55A						
<b>8460.41L.5020</b> <b>8EL 737 518-001</b> 17 generátor55A						
<b>8FC 351 300-051</b> 66 Kondenzátor, klimatizace BEHR HELLA SERVICE *** PREMIUM LINE ***						
<b>8FK 351 119-371</b> 63 Kompresor, klimatizace BEHR HELLA SERVICE *** PREMIUM LINE ***						
<b>8FK 351 119-871</b> 63 Kompresor, klimatizace BEHR HELLA SERVICE						
<b>8FT 351 196-171</b> 69 Susarna, klimatizace BEHR HELLA SERVICE						
<b>8MA 376 705-271</b> 27 Vyrovnávací nádoba, chladičí kapalina BEHR HELLA SERVICE *** PREMIUM LINE ***						

IVECO - EuroStar		01/93→02/02	
LD 240 E 38	276 kW	01/93→02/02	<b>8MA 376 705-291</b> 28 Vyrovnávací nádoba, chladicí kapalina BEHR HELLA SERVICE *** PREMIUM LINE ***
			<b>8MK 376 721-581</b> 43 manuální převodovka; pro vozidla bez klimatizace Chladič, chlazení motoru BEHR HELLA SERVICE *** PREMIUM LINE ***
			<b>8MK 376 721-591</b> 44 manuální převodovka; pro vozidla bez klimatizace Chladič, chlazení motoru BEHR HELLA SERVICE *** PREMIUM LINE ***
			<b>8ML 376 724-031</b> 90 chladič turba BEHR HELLA SERVICE *** PREMIUM LINE ***
			<b>8MP 376 808-714</b> 23 Vodní čerpadlo BEHR HELLA SERVICE
			<b>8MV 376 727-141</b> 35 Větrák, chlazení motoru BEHR HELLA SERVICE *** PREMIUM LINE ***
			<b>8MV 376 727-161</b> 30 Spojka, větrák chladiče BEHR HELLA SERVICE *** PREMIUM LINE ***
			<b>8MV 376 728-151</b> 31 Spojka, větrák chladiče BEHR HELLA SERVICE *** PREMIUM LINE ***
			<b>8MV 376 741-171</b> 25 Odvetravání, chlazení motoru BEHR HELLA SERVICE *** PREMIUM LINE ***
			<b>8XY 004 734-001</b> 85 Uzaver, palivova nadrz
			<b>8XY 007 023-001</b> 85 Uzaver, palivova nadrz
			<b>9EL 152 889-001</b> 72 Čočka, zadní světlo
			<b>9XW 184 107-261</b> 9 List stěrače
LD 240 E 42 FS, LD 240 E 42 PS	309 kW	01/93→02/02	<b>2VD 008 204-191</b> 80 Zadní světlo
			<b>2VP 008 204-181</b> 81 Zadní světlo
			<b>8EA 737 676-001</b> 112 Startér6,6kW
			<b>8EL 012 584-041</b> 11 generátor *** HELLA VALUEFIT ***55A
			<b>8EL 737 518-001</b> 17 generátor55A
			<b>8FC 351 300-051</b> 66 Kondenzátor, klimatizace BEHR HELLA SERVICE *** PREMIUM LINE ***
			<b>8FK 351 119-371</b> 63 Kompresor, klimatizace BEHR HELLA SERVICE *** PREMIUM LINE ***
			<b>8FK 351 119-871</b> 63 Kompresor, klimatizace BEHR HELLA SERVICE
			<b>8FT 351 196-171</b> 69 Susarna, klimatizace BEHR HELLA SERVICE
			<b>8MA 376 705-271</b> 27 Vyrovnávací nádoba, chladicí kapalina BEHR HELLA SERVICE *** PREMIUM LINE ***

IVECO - EuroStar			01/93→02/02
LD 240 E 42 FS, LD 240 E 42 PS	309 kW	01/93→02/02	<b>8MA 376 705-291</b> 28 Vyrovnávací nádoba, chladičí kapalina BEHR HELLA SERVICE *** PREMIUM LINE ***
		manuální převodovka; pro vozidla bez klimatizace	<b>8MK 376 721-581</b> 43 Chladič, chlazení motoru BEHR HELLA SERVICE *** PREMIUM LINE ***
		→04/95	<b>8ML 376 724-031</b> 90 chladič turba BEHR HELLA SERVICE *** PREMIUM LINE ***
			<b>8MV 376 727-141</b> 35 Větrák, chlazení motoru BEHR HELLA SERVICE *** PREMIUM LINE ***
			<b>8MV 376 727-161</b> 30 Spojka, větrák chladiče BEHR HELLA SERVICE *** PREMIUM LINE ***
			<b>8MV 376 728-151</b> 31 Spojka, větrák chladiče BEHR HELLA SERVICE *** PREMIUM LINE ***
			<b>8MV 376 741-171</b> 25 Odvetravání, chlazení motoru BEHR HELLA SERVICE *** PREMIUM LINE ***
			<b>8XY 004 734-001</b> 85 Uzaver, palivova nadrz
			<b>8XY 007 023-001</b> 85 Uzaver, palivova nadrz
			<b>9EL 152 889-001</b> 72 Čočka, zadní světlo
			<b>9XW 184 107-261</b> 9 List stěrače
LD 240 E 47 PS	345 kW	01/93→02/02	<b>2VD 008 204-191</b> 80 Zadní světlo
			<b>2VP 008 204-181</b> 81 Zadní světlo
		11/95→12/02; 8210.42M.TCA	<b>8EA 012 586-131</b> 102 Startér *** HELLA VALUEFIT ***6,5kW
		11/95→12/02; 8210.42M.TCA	<b>8EA 726 189-001</b> 112 Startér6,5kW
		8210.42M.TCA	<b>8EL 012 584-041</b> 11 generátor *** HELLA VALUEFIT ***55A
		8210.42M.TCA	<b>8EL 012 584-171</b> 11 generátor *** HELLA VALUEFIT ***80A
		8210.42M.TCA	<b>8EL 737 518-001</b> 17 generátor55A
		8210.42M.TCA	<b>8EL 737 633-001</b> 18 generátor80A
			<b>8FC 351 300-051</b> 66 Kondenzátor, klimatizace BEHR HELLA SERVICE *** PREMIUM LINE ***
			<b>8FK 351 119-371</b> 63 Kompresor, klimatizace BEHR HELLA SERVICE *** PREMIUM LINE ***
			<b>8FK 351 119-871</b> 63 Kompresor, klimatizace BEHR HELLA SERVICE
			<b>8FT 351 196-171</b> 69 Susarna, klimatizace BEHR HELLA SERVICE
			<b>8MA 376 705-271</b> 27 Vyrovnávací nádoba, chladičí kapalina BEHR HELLA SERVICE *** PREMIUM LINE ***

IVECO - EuroStar		01/93→02/02
LD 240 E 47 PS	345 kW	01/93→02/02
		<b>8MA 376 705-291</b> 28 Vyrovnávací nádoba, chladič kapalina BEHR HELLA SERVICE *** PREMIUM LINE ***
		manuální převodovka; pro vozidla bez klimatizace <b>8MK 376 721-581</b> 43 Chladič, chlazení motoru BEHR HELLA SERVICE *** PREMIUM LINE ***
		manuální převodovka; pro vozidla bez klimatizace <b>8MK 376 721-601</b> 45 Chladič, chlazení motoru BEHR HELLA SERVICE *** PREMIUM LINE ***
		<b>8ML 376 724-031</b> 90 chladič turba BEHR HELLA SERVICE *** PREMIUM LINE ***
		<b>8MP 376 808-744</b> 23 Vodní čerpadlo BEHR HELLA SERVICE
		<b>8MV 376 727-141</b> 35 Větrák, chlazení motoru BEHR HELLA SERVICE *** PREMIUM LINE ***
		<b>8MV 376 727-161</b> 30 Spojka, větrák chladiče BEHR HELLA SERVICE *** PREMIUM LINE ***
		<b>8MV 376 728-151</b> 31 Spojka, větrák chladiče BEHR HELLA SERVICE *** PREMIUM LINE ***
		<b>8MV 376 741-171</b> 25 Odvetravání, chlazení motoru BEHR HELLA SERVICE *** PREMIUM LINE ***
		<b>8XY 004 734-001</b> 85 Uzaver, palivova nadrz
		<b>8XY 007 023-001</b> 85 Uzaver, palivova nadrz
		<b>9EL 152 889-001</b> 72 Čočka, zadní světlo
		<b>9XW 184 107-261</b> 9 List stěrače
LD 240 E 52 PS	378 kW	01/93→02/02
		<b>2VD 008 204-191</b> 80 Zadní světlo
		<b>2VP 008 204-181</b> 81 Zadní světlo
		01/93→12/00;  8280.42S.TCA <b>8EA 726 167-001</b> 111 Startér6,5kW
		8280.42S.TCA <b>8EL 012 584-041</b> generátor 11 *** HELLA VALUEFIT ***55A
		01/93→12/00;  8280.42S.TCA <b>8EL 012 584-171</b> generátor 11 *** HELLA VALUEFIT ***80A
		8280.42S.TCA <b>8EL 737 518-001</b> 17 generátor55A
		01/93→12/00;  8280.42S.TCA <b>8EL 737 633-001</b> 18 generátor80A
		<b>8FC 351 300-051</b> 66 Kondenzátor, klimatizace BEHR HELLA SERVICE *** PREMIUM LINE ***
		<b>8FK 351 119-371</b> 63 Kompresor, klimatizace BEHR HELLA SERVICE *** PREMIUM LINE ***
		<b>8FK 351 119-871</b> 63 Kompresor, klimatizace BEHR HELLA SERVICE
		+ OE 9848 2342 <b>8FT 351 196-171</b> 69 Susarna, klimatizace BEHR HELLA SERVICE

**IVECO - EuroStar** **01/93→02/02**

LD 240 E 52 PS	378 kW	01/93→02/02		<b>8MA 376 705-271</b>	27
				Vyrovnávací nádoba, chladič kapalina BEHR HELLA SERVICE *** PREMIUM LINE ***	
				<b>8MA 376 705-291</b>	28
				Vyrovnávací nádoba, chladič kapalina BEHR HELLA SERVICE *** PREMIUM LINE ***	
			manuální převodovka; pro vozidla bez klimatizace	<b>8MK 376 721-581</b> Chladič, chlazení motoru BEHR HELLA SERVICE *** PREMIUM LINE ***	43
				<b>8ML 376 724-031</b> chladič turba BEHR HELLA SERVICE *** PREMIUM LINE ***	90
				<b>8MV 376 727-141</b> Větrák, chlazení motoru BEHR HELLA SERVICE *** PREMIUM LINE ***	35
				<b>8MV 376 727-161</b> Spojka, větrák chladiče BEHR HELLA SERVICE *** PREMIUM LINE ***	30
				<b>8MV 376 728-151</b> Spojka, větrák chladiče BEHR HELLA SERVICE *** PREMIUM LINE ***	31
				<b>8MV 376 741-171</b> Odvetravání, chlazení motoru BEHR HELLA SERVICE *** PREMIUM LINE ***	25
				<b>8XY 004 734-001</b> Uzaver, palivova nadrz	85
				<b>8XY 007 023-001</b> Uzaver, palivova nadrz	85
				<b>9EL 152 889-001</b> Čočka, zadní světlo	72
				<b>9XW 184 107-261</b> List stěrače	9
LD 260 E 38 P	276 kW	01/93→02/02		<b>2VD 008 204-191</b> Zadní světlo	80
				<b>2VP 008 204-181</b> Zadní světlo	81
			01/94→; 8460.41LTCA	<b>8EA 726 150-001</b> Startér5,4kW	110
			8460.41LTCA	<b>8EL 012 584-041</b> generátor *** HELLA VALUEFIT ***55A	11
			01/94→; 8460.41LTCA	<b>8EL 012 584-171</b> generátor *** HELLA VALUEFIT ***80A	11
			8460.41LTCA	<b>8EL 737 518-001</b> generátor55A	17
			01/94→; 8460.41LTCA	<b>8EL 737 633-001</b> generátor80A	18
				<b>8FK 351 119-371</b> Kompresor, klimatizace BEHR HELLA SERVICE *** PREMIUM LINE ***	63
				<b>8FK 351 119-871</b> Kompresor, klimatizace BEHR HELLA SERVICE	63
			+ OE 9848 2342	<b>8FT 351 196-171</b> Susarna, klimatizace BEHR HELLA SERVICE	69
				<b>8MA 376 705-271</b> Vyrovnávací nádoba, chladič kapalina BEHR HELLA SERVICE *** PREMIUM LINE ***	27
				<b>8MP 376 808-714</b> Vodní čerpadlo BEHR HELLA SERVICE	23
				<b>8XY 004 734-001</b> Uzaver, palivova nadrz	85



IVECO - EuroStar			01/93→02/02
LD 260 E 38 P	276 kW	01/93→02/02	<b>8XY 007 023-001</b> Uzaver, palivova nadrz 85 <b>9EL 152 889-001</b> Čočka, zadní světlo 72 <b>9XW 184 107-261</b> List stěrače 9
LD 260 E 39 P, LD 260 E 39 FP	287 kW	11/99→02/02	<b>2VD 008 204-191</b> Zadní světlo 80 <b>2VP 008 204-181</b> Zadní světlo 81 ⚙️ <b>F3AE0681E</b> <b>8EA 012 586-251</b> Startér *** HELLA VALUEFIT ***5kW 103 ⚙️ <b>F3AE0681E</b> <b>8EA 738 152-001</b> Startér5kW 115 ⚙️ <b>F3AE0681E</b> <b>8EL 012 584-001</b> generátor *** HELLA VALUEFIT ***90A 10 ⚙️ <b>F3AE0681E</b> <b>8EL 737 916-001</b> generátor90A 19 + <b>OE 9848 2342</b> <b>8FT 351 196-171</b> Susarna, klimatizace BEHR HELLA SERVICE 69 manuální převodovka <b>8MK 376 721-751</b> Chladič, chlazení motoru BEHR HELLA SERVICE *** PREMIUM LINE *** 48 <b>8MK 376 722-161</b> chladič jednotka BEHR HELLA SERVICE *** PREMIUM LINE *** 37 <b>8ML 376 724-101</b> chladič turba BEHR HELLA SERVICE *** PREMIUM LINE *** 91 ⚙️ <b>F3AE0681E</b> <b>8MP 376 808-134</b> Vodní čerpadlo BEHR HELLA SERVICE 22 <b>8MV 376 702-061</b> Větrák, chlazení motoru BEHR HELLA SERVICE *** PREMIUM LINE *** 34 <b>8XY 004 734-001</b> Uzaver, palivova nadrz 85 <b>8XY 007 023-001</b> Uzaver, palivova nadrz 85 <b>9EL 152 889-001</b> Čočka, zadní světlo 72 <b>9XW 184 107-261</b> List stěrače 9
LD 260 E 40	294 kW	09/00→02/02	<b>2VD 008 204-191</b> Zadní světlo 80 <b>2VP 008 204-181</b> Zadní světlo 81 ⚙️ <b>08/01→09/04; F3AE0681B</b> <b>8EA 012 586-251</b> Startér *** HELLA VALUEFIT ***5kW 103 ⚙️ <b>08/01→09/04; F3AE0681B</b> <b>8EA 738 152-001</b> Startér5kW 115 ⚙️ <b>F3AE0681B</b> <b>8EL 012 584-001</b> generátor *** HELLA VALUEFIT ***90A 10 ⚙️ <b>F3AE0681B</b> <b>8EL 737 916-001</b> generátor90A 19 <b>8XY 004 734-001</b> Uzaver, palivova nadrz 85 <b>8XY 007 023-001</b> Uzaver, palivova nadrz 85 <b>9EL 152 889-001</b> Čočka, zadní světlo 72 <b>9XW 184 107-261</b> List stěrače 9
LD 440 E 40 T	294 kW	09/00→02/02	
LD 440 E 40 TX/P	294 kW	01/01→02/02	
LD 260 E 42 P	309 kW	01/93→02/02	<b>2VD 008 204-191</b> Zadní světlo 80 <b>2VP 008 204-181</b> Zadní světlo 81 ⚙️ <b>01/94→12/00; 8210.42L</b> <b>8EA 737 676-001</b> Startér6,6kW 112

		IVECO - EuroStar		01/93→02/02	
LD 260 E 42 P	309 kW	01/93→02/02	01/94→12/00; ☼ 8210.42L	8EL 012 584-041 generátor *** HELLA VALUEFIT ***55A	11
			01/94→12/00; ☼ 8210.42L	8EL 737 518-001 generátor55A	17
				8FC 351 300-051 Kondenzátor, klimatizace BEHR HELLA SERVICE *** PREMIUM LINE ***	66
				8FK 351 119-371 Kompresor, klimatizace BEHR HELLA SERVICE *** PREMIUM LINE ***	63
				8FK 351 119-871 Kompresor, klimatizace BEHR HELLA SERVICE	63
			+ OE 9848 2342	8FT 351 196-171 Susarna, klimatizace BEHR HELLA SERVICE	69
				8MA 376 705-271 Vyrovnávací nádoba, chladičí kapalina BEHR HELLA SERVICE *** PREMIUM LINE ***	27
				8MA 376 705-291 Vyrovnávací nádoba, chladičí kapalina BEHR HELLA SERVICE *** PREMIUM LINE ***	28
			manuální převodovka; pro vozidla bez klimatizace	8MK 376 721-581 Chladič, chlazení motoru BEHR HELLA SERVICE *** PREMIUM LINE ***	43
				8ML 376 724-031 chladič turba BEHR HELLA SERVICE *** PREMIUM LINE ***	90
				8MP 376 808-744 Vodní čerpadlo BEHR HELLA SERVICE	23
			☼ 8210.42L.	8MV 376 727-141 Větrák, chlazení motoru BEHR HELLA SERVICE *** PREMIUM LINE ***	35
			☼ 8210.42L.	8MV 376 727-161 Spojka, větrák chladiče BEHR HELLA SERVICE *** PREMIUM LINE ***	30
			☼ 8210.42L.	8MV 376 741-171 Odvetrávání, chlazení motoru BEHR HELLA SERVICE *** PREMIUM LINE ***	25
				8XY 004 734-001 Uzaver, palivova nadrz	85
				8XY 007 023-001 Uzaver, palivova nadrz	85
				9EL 152 889-001 Čočka, zadní světlo	72
				9XW 184 107-261 List stěrače	9
LD 260 E 43 Y/PS, LD 260 E 43 FP	316 kW	01/93→02/02		2VD 008 204-191 Zadní světlo	80
				2VP 008 204-181 Zadní světlo	81
			11/99→02/02; ☼ F3AE0681D	8EA 012 586-251 Startér *** HELLA VALUEFIT ***5kW	103
			11/99→02/02; ☼ F3AE0681D	8EA 738 152-001 Startér5kW	115
			08/00→02/02; ☼ F3AE0681D	8EL 012 584-001 generátor *** HELLA VALUEFIT ***90A	10
			08/00→02/02; ☼ F3AE0681D	8EL 737 916-001 generátor90A	19
			+ OE 9848 2342	8FT 351 196-171 Susarna, klimatizace BEHR HELLA SERVICE	69

IVECO - EuroStar			01/93→02/02		
LD 260 E 43 Y/PS, LD 260 E 43 FP	316 kW	01/93→02/02	manuální převodovka	8MK 376 721-751 Chladič, chlazení motoru BEHR HELLA SERVICE *** PREMIUM LINE ***	48
				8MK 376 722-161 chladič jednotka BEHR HELLA SERVICE *** PREMIUM LINE ***	37
				8ML 376 724-101 chladič turba BEHR HELLA SERVICE *** PREMIUM LINE ***	91
			☺ F3AE0681D	8MP 376 808-134 Vodní čerpadlo BEHR HELLA SERVICE	22
				8MV 376 702-061 Větrák, chlazení motoru BEHR HELLA SERVICE *** PREMIUM LINE ***	34
				8XY 004 734-001 Uzaver, palivova nadrz	85
				8XY 007 023-001 Uzaver, palivova nadrz	85
				9EL 152 889-001 Čočka, zadní světlo	72
				9XW 184 107-261 List stěrače	9
LD 260 E 47	345 kW	01/93→02/02		2VD 008 204-191 Zadní světlo	80
				2VP 008 204-181 Zadní světlo	81
			☺ 8210.42M.TCA	8EA 012 586-131 Startér *** HELLA VALUEFIT ***6,5kW	102
			☺ 8210.42M.TCA	8EA 726 167-001 Startér6,5kW	111
			☺ 8210.42M.TCA	8EA 726 189-001 Startér6,5kW	112
			01/95→; ☺ 8210.42M.TCA	8EA 737 676-001 Startér6,6kW	112
			☺ 8210.42M.TCA	8EL 012 584-041 generátor *** HELLA VALUEFIT ***55A	11
			01/95→; ☺ 8210.42M.TCA	8EL 012 584-171 generátor *** HELLA VALUEFIT ***80A	11
			☺ 8210.42M.TCA	8EL 737 518-001 generátor55A	17
			01/95→; ☺ 8210.42M.TCA	8EL 737 633-001 generátor80A	18
				8FC 351 300-051 Kondenzátor, klimatizace BEHR HELLA SERVICE *** PREMIUM LINE ***	66
				8FT 351 196-171 Susarna, klimatizace BEHR HELLA SERVICE	69
				8MA 376 705-271 Vyrovnávací nádoba, chladič kapalina BEHR HELLA SERVICE *** PREMIUM LINE ***	27
				8MA 376 705-291 Vyrovnávací nádoba, chladič kapalina BEHR HELLA SERVICE *** PREMIUM LINE ***	28
			manuální převodovka; pro vozidla bez klimatizace	8MK 376 721-581 Chladič, chlazení motoru BEHR HELLA SERVICE *** PREMIUM LINE ***	43
				8ML 376 724-031 chladič turba BEHR HELLA SERVICE *** PREMIUM LINE ***	90
				8MP 376 808-744 Vodní čerpadlo BEHR HELLA SERVICE	23

IVECO - EuroStar		01/93→02/02					
LD 260 E 47	345 kW	01/93→02/02	8MV 376 727-141 Větrák, chlazení motoru BEHR HELLA SERVICE *** PREMIUM LINE ***	35			
			8MV 376 727-161 Spojka, větrák chladiče BEHR HELLA SERVICE *** PREMIUM LINE ***	30			
			8MV 376 728-151 Spojka, větrák chladiče BEHR HELLA SERVICE *** PREMIUM LINE ***	31			
			8MV 376 741-171 Odvetravani, chlazení motoru BEHR HELLA SERVICE *** PREMIUM LINE ***	25			
			8XY 004 734-001 Uzaver, palivova nadrz	85			
			8XY 007 023-001 Uzaver, palivova nadrz	85			
			9EL 152 889-001 Čočka, zadní světlo	72			
			9XW 184 107-261 List stěrače	9			
			LD 260 E 48 Y/PS	353 kW	01/93→02/02	2VD 008 204-191 Zadní světlo	80
						2VP 008 204-181 Zadní světlo	81
6PP 013 400-021 Snímač, teplota nasávaného vzduchu	86, 88						
6PP 013 400-021 Senzor tlaku sacího potrubí	86, 88						
☺ F3BE0681E 8EA 012 586-251 Startér *** HELLA VALUEFIT ***5kW	103						
8EA 012 586-551 Startér *** HELLA VALUEFIT ***5,5kW	105						
☺ F3BE0681E 8EA 738 152-001 Startér5kW	115						
☺ F3BE0681E 8EL 012 584-001 generátor *** HELLA VALUEFIT ***90A	10						
☺ F3BE0681E 8EL 737 916-001 generátor90A	19						
☺ F3BE0681E 8MP 376 808-134 Vodní čerpadlo BEHR HELLA SERVICE	22						
8MV 376 702-061 Větrák, chlazení motoru BEHR HELLA SERVICE *** PREMIUM LINE ***	34						
8XY 004 734-001 Uzaver, palivova nadrz	85						
8XY 007 023-001 Uzaver, palivova nadrz	85						
9EL 152 889-001 Čočka, zadní světlo	72						
9XW 184 107-261 List stěrače	9						
LD 260 E 52	378 kW	01/93→02/02				2VD 008 204-191 Zadní světlo	80
						2VP 008 204-181 Zadní světlo	81
						01/95→07/00; ☺ 8280.42S.TCA 8EA 012 586-131 Startér *** HELLA VALUEFIT ***6,5kW	102
			01/95→07/00; ☺ 8280.42S.TCA 8EA 726 189-001 Startér6,5kW	112			
			01/95→07/00; ☺ 8280.42S.TCA 8EL 012 584-041 generátor *** HELLA VALUEFIT ***55A	11			
			01/95→07/00; ☺ 8280.42S.TCA 8EL 737 518-001 generátor55A	17			
			8FC 351 300-051 Kondenzátor, klimatizace BEHR HELLA SERVICE *** PREMIUM LINE ***	66			









			01/93→02/02	
LD 260 E 52	378 kW	01/93→02/02		<b>8FT 351 196-171</b> Susarna, klimatizace BEHR HELLA SERVICE 69 <b>8MA 376 705-271</b> Vyrovnávací nádoba, chladičí kapalina BEHR HELLA SERVICE *** PREMIUM LINE *** 27 <b>8MA 376 705-291</b> Vyrovnávací nádoba, chladičí kapalina BEHR HELLA SERVICE *** PREMIUM LINE *** 28 manuální převodovka; pro vozidla bez klimatizace <b>8MK 376 721-581</b> Chladič, chlazení motoru BEHR HELLA SERVICE *** PREMIUM LINE *** 43 <b>8ML 376 724-031</b> chladič turba BEHR HELLA SERVICE *** PREMIUM LINE *** 90 <b>8MV 376 727-141</b> Větrák, chlazení motoru BEHR HELLA SERVICE *** PREMIUM LINE *** 35 <b>8MV 376 727-161</b> Spojka, větrák chladiče BEHR HELLA SERVICE *** PREMIUM LINE *** 30 <b>8MV 376 741-171</b> Odvetravání, chlazení motoru BEHR HELLA SERVICE *** PREMIUM LINE *** 25 <b>8XY 004 734-001</b> Uzaver, palivova nadrz 85 <b>8XY 007 023-001</b> Uzaver, palivova nadrz 85 <b>9EL 152 889-001</b> Čočka, zadní světlo 72 <b>9XW 184 107-261</b> List stěrače 9
LD 400 E 38 TX/P, LD 440 E 38 TX/P	276 kW	01/93→02/02		<b>2VD 008 204-191</b> Zadní světlo 80 <b>2VP 008 204-181</b> Zadní světlo 81 01/94→11/00; 8460.41L.5020 / 8460.41LTCA / 8460.41N <b>8EA 726 150-001</b> Startér5,4kW 110 01/94→11/00; 8460.41L.5020 / 8460.41LTCA / 8460.41N <b>8EL 012 584-041</b> generátor *** HELLA VALUEFIT ***55A 11 01/94→11/00; 8460.41L.5020 / 8460.41LTCA / 8460.41N <b>8EL 737 518-001</b> generátor55A 17 <b>8FC 351 300-051</b> Kondenzátor, klimatizace BEHR HELLA SERVICE *** PREMIUM LINE *** 66 + OE 9848 2342 <b>8FT 351 196-171</b> Susarna, klimatizace BEHR HELLA SERVICE 69 <b>8MA 376 705-271</b> Vyrovnávací nádoba, chladičí kapalina BEHR HELLA SERVICE *** PREMIUM LINE *** 27 <b>8MA 376 705-291</b> Vyrovnávací nádoba, chladičí kapalina BEHR HELLA SERVICE *** PREMIUM LINE *** 28 manuální převodovka; pro vozidla bez klimatizace <b>8MK 376 721-581</b> Chladič, chlazení motoru BEHR HELLA SERVICE *** PREMIUM LINE *** 43 <b>8ML 376 724-031</b> chladič turba BEHR HELLA SERVICE *** PREMIUM LINE *** 90

IVECO - EuroStar			01/93→02/02		
LD 400 E 38 TX/P, LD 440 E 38 TX/P	276 kW	01/93→02/02	8MP 376 808-714 Vodní čerpadlo BEHR HELLA SERVICE	23	
			8MV 376 727-141 Větrák, chlazení motoru BEHR HELLA SERVICE *** PREMIUM LINE ***	35	
			8MV 376 727-161 Spojka, větrák chladiče BEHR HELLA SERVICE *** PREMIUM LINE ***	30	
			8MV 376 728-151 Spojka, větrák chladiče BEHR HELLA SERVICE *** PREMIUM LINE ***	31	
			8MV 376 741-171 Odvetravani, chlazení motoru BEHR HELLA SERVICE *** PREMIUM LINE ***	25	
			8XY 004 734-001 Uzaver, palivova nadrz	85	
			8XY 007 023-001 Uzaver, palivova nadrz	85	
			9EL 152 889-001 Čočka, zadní světlo	72	
			9XW 184 107-261 List stěrače	9	
LD 400 E 42 TX/P, LD 440 E 42 TX/P	309 kW	01/93→02/02	2VD 008 204-191 Zadní světlo	80	
			2VP 008 204-181 Zadní světlo	81	
			01/94→12/00; 8210.42L	8EA 737 676-001 Startér6,6kW	112
			01/94→12/00; 8210.42L	8EL 012 584-041 generátor *** HELLA VALUEFIT ***55A	11
			01/94→12/00; 8210.42L	8EL 737 518-001 generátor55A	17
				8FC 351 300-051 Kondenzátor, klimatizace BEHR HELLA SERVICE *** PREMIUM LINE ***	66
			* OE 9848 2342	8FT 351 196-171 Susarna, klimatizace BEHR HELLA SERVICE	69
				8MA 376 705-271 Vyrovnávací nádoba, chladičí kapalina BEHR HELLA SERVICE *** PREMIUM LINE ***	27
				8MA 376 705-291 Vyrovnávací nádoba, chladičí kapalina BEHR HELLA SERVICE *** PREMIUM LINE ***	28
			manuální převodovka; pro vozidla bez klimatizace	8MK 376 721-581 Chladič, chlazení motoru BEHR HELLA SERVICE *** PREMIUM LINE ***	43
			manuální převodovka; pro vozidla bez klimatizace	8MK 376 721-601 Chladič, chlazení motoru BEHR HELLA SERVICE *** PREMIUM LINE ***	45
				8ML 376 724-031 chladič turba BEHR HELLA SERVICE *** PREMIUM LINE ***	90
				8MP 376 808-744 Vodní čerpadlo BEHR HELLA SERVICE	23
			8210.42L.	8MV 376 727-141 Větrák, chlazení motoru BEHR HELLA SERVICE *** PREMIUM LINE ***	35







		01/93→02/02		
LD 400 E 42 TX/P, LD 440 E 42 TX/P	309 kW	01/93→02/02	☺: 8210.42L.	8MV 376 727-161 Spojka, větrák chladiče BEHR HELLA SERVICE *** PREMIUM LINE *** 30
				8MV 376 728-151 Spojka, větrák chladiče BEHR HELLA SERVICE *** PREMIUM LINE *** 31
			☺: 8210.42L.	8MV 376 741-171 Odvetravani, chlazení motoru BEHR HELLA SERVICE *** PREMIUM LINE *** 25
				8XY 004 734-001 Uzaver, palivova nadrz 85
				8XY 007 023-001 Uzaver, palivova nadrz 85
				9EL 152 889-001 Čočka, zadní světlo 72
				9XW 184 107-261 List stěrače 9
				2VD 008 204-191 Zadní světlo 80
				2VP 008 204-181 Zadní světlo 81
				01/93→11/00; ☺: 8460.41LTCA ☺: 8460.41N
LD 440 E 38 T	276 kW	01/93→02/02	☺: 8460.41LTCA / 8460.41N	8EL 012 584-171 generátor *** HELLA VALUEFIT ***80A 11
			☺: 8460.41LTCA / 8460.41N	8EL 737 633-001 generátor80A 18
				8FC 351 300-051 Kondenzátor, klimatizace BEHR HELLA SERVICE *** PREMIUM LINE *** 66
			+ OE 9848 2342	8FT 351 196-171 Susarna, klimatizace BEHR HELLA SERVICE 69
				8MA 376 705-291 Vyrovnávací nádoba, chladič kapalina BEHR HELLA SERVICE *** PREMIUM LINE *** 28
			manuální převodovka; pro vozidla bez klimatizace	8MK 376 721-581 Chladič, chlazení motoru BEHR HELLA SERVICE *** PREMIUM LINE *** 43
				8ML 376 724-031 chladič turba BEHR HELLA SERVICE *** PREMIUM LINE *** 90
				8MP 376 808-714 Vodní čerpadlo BEHR HELLA SERVICE 23
				8MV 376 727-141 Větrák, chlazení motoru BEHR HELLA SERVICE *** PREMIUM LINE *** 35
				8MV 376 727-161 Spojka, větrák chladiče BEHR HELLA SERVICE *** PREMIUM LINE *** 30
				8MV 376 728-151 Spojka, větrák chladiče BEHR HELLA SERVICE *** PREMIUM LINE *** 31
				8MV 376 741-171 Odvetravani, chlazení motoru BEHR HELLA SERVICE *** PREMIUM LINE *** 25
				8XY 004 734-001 Uzaver, palivova nadrz 85
				8XY 007 023-001 Uzaver, palivova nadrz 85
				9EL 152 889-001 Čočka, zadní světlo 72

			<b>IVECO - EuroStar</b> <span style="float: right;"><b>01/93→02/02</b></span>	
LD 440 E 38 T	276 kW	01/93→02/02		<b>9XW 184 107-261</b> List stěrače 9
LD 440 E 38 TZ	276 kW	01/93→02/02		<b>2VD 008 204-191</b> Zadní světlo 80
				<b>2VP 008 204-181</b> Zadní světlo 81
			01/94→02/02; 8460.41LTCA / 8460.41N	<b>8EA 726 150-001</b> Startér5,4kW 110
			01/94→02/02; 8460.41N / 8460.41LTCA	<b>8EL 012 584-041</b> generátor *** HELLA VALUEFIT ***55A 11
			01/94→02/02; 8460.41LTCA / 8460.41N	<b>8EL 737 518-001</b> generátor55A 17
				<b>8FC 351 300-051</b> Kondenzátor, klimatizace BEHR HELLA SERVICE *** PREMIUM LINE *** 66
			+ OE 9848 2342	<b>8FT 351 196-171</b> Susarna, klimatizace BEHR HELLA SERVICE 69
				<b>8MA 376 705-291</b> Vyrovnávací nádoba, chladicí kapalina BEHR HELLA SERVICE *** PREMIUM LINE *** 28
			manuální převodovka; pro vozidla bez klimatizace	<b>8MK 376 721-581</b> Chladič, chlazení motoru BEHR HELLA SERVICE *** PREMIUM LINE *** 43
				<b>8ML 376 724-031</b> chladič turba BEHR HELLA SERVICE *** PREMIUM LINE *** 90
				<b>8MP 376 808-714</b> Vodní čerpadlo BEHR HELLA SERVICE 23
				<b>8MV 376 727-141</b> Větrák, chlazení motoru BEHR HELLA SERVICE *** PREMIUM LINE *** 35
				<b>8MV 376 727-161</b> Spojka, větrák chladiče BEHR HELLA SERVICE *** PREMIUM LINE *** 30
				<b>8MV 376 728-151</b> Spojka, větrák chladiče BEHR HELLA SERVICE *** PREMIUM LINE *** 31
				<b>8MV 376 741-171</b> Odvetravani, chlazení motoru BEHR HELLA SERVICE *** PREMIUM LINE *** 25
				<b>8XY 004 734-001</b> Uzaver, palivova nadrz 85
	<b>8XY 007 023-001</b> Uzaver, palivova nadrz 85			
	<b>9EL 152 889-001</b> Čočka, zadní světlo 72			
	<b>9XW 184 107-261</b> List stěrače 9			
LD 440 E 39 T, LD 440 E 39 T/P	287 kW	11/99→02/02		<b>2VD 008 204-191</b> Zadní světlo 80
				<b>2VP 008 204-181</b> Zadní světlo 81
				<b>8FK 351 108-961</b> Kompresor, klimatizace BEHR HELLA SERVICE 62
			+ OE 9848 2342	<b>8FT 351 196-171</b> Susarna, klimatizace BEHR HELLA SERVICE 69
			manuální převodovka	<b>8MK 376 721-751</b> Chladič, chlazení motoru BEHR HELLA SERVICE *** PREMIUM LINE *** 48











       			
IVECO - EuroStar		01/93→02/02	
LD 440 E 39 T, LD 440 E 39 T/P	287 kW	11/99→02/02	<b>8MK 376 722-161</b> chladič jednotka BEHR HELLA SERVICE *** PREMIUM LINE *** 37 <b>8ML 376 724-101</b> chladič turba BEHR HELLA SERVICE *** PREMIUM LINE *** 91 <b>F3AE0681E</b> <b>8MP 376 808-134</b> Vodní čerpadlo BEHR HELLA SERVICE 22 <b>8MV 376 702-061</b> Větrák, chlazení motoru BEHR HELLA SERVICE *** PREMIUM LINE *** 34 <b>8XY 004 734-001</b> Uzaver, palivova nadrz 85 <b>8XY 007 023-001</b> Uzaver, palivova nadrz 85 <b>9EL 152 889-001</b> Čočka, zadní světlo 72 <b>9XW 184 107-261</b> List stěrače 9
LD 440 E 39 TX, LD 440 E 39 TX/P	287 kW	11/99→	<b>2VD 008 204-191</b> Zadní světlo 80 <b>2VP 008 204-181</b> Zadní světlo 81 <b>6PP 013 400-021</b> Snímač, teplota nasávaného vzduchu 86, 88 <b>6PP 013 400-021</b> Senzor tlaku sacího potrubí 86, 88 <b>F3AE0681E</b> <b>8EA 012 586-251</b> Startér *** HELLA VALUEFIT ***5kW 103 <b>8EA 012 586-551</b> Startér *** HELLA VALUEFIT ***5,5kW 105 <b>F3AE0681E</b> <b>8EA 738 152-001</b> Startér5kW 115 <b>F3AE0681E</b> <b>8EL 012 584-001</b> generátor *** HELLA VALUEFIT ***90A 10 <b>F3AE0681E</b> <b>8EL 737 916-001</b> generátor90A 19 <b>F3AE0681E</b> <b>8MP 376 808-134</b> Vodní čerpadlo BEHR HELLA SERVICE 22 <b>8MV 376 702-061</b> Větrák, chlazení motoru BEHR HELLA SERVICE *** PREMIUM LINE *** 34 <b>8XY 004 734-001</b> Uzaver, palivova nadrz 85 <b>8XY 007 023-001</b> Uzaver, palivova nadrz 85 <b>9EL 152 889-001</b> Čočka, zadní světlo 72 <b>9XW 184 107-261</b> List stěrače 9
LD 440 E 42 T/P	309 kW	01/93→02/02	<b>2VD 008 204-191</b> Zadní světlo 80 <b>2VP 008 204-181</b> Zadní světlo 81 <b>6ZL 013 259-001</b> Olejový tlakový spínač 70 <b>01/93→12/00; F3AE0681E</b> <b>8EA 737 676-001</b> Startér6,6kW 112 <b>01/93→12/00; F3AE0681E</b> <b>8EL 012 584-041</b> generátor *** HELLA VALUEFIT ***55A 11 <b>01/93→12/00; F3AE0681E</b> <b>8EL 737 518-001</b> generátor55A 17 <b>8FC 351 300-051</b> Kondenzátor, klimatizace BEHR HELLA SERVICE *** PREMIUM LINE *** 66 <b>* OE 9848 2342</b> <b>8FT 351 196-171</b> Susarna, klimatizace BEHR HELLA SERVICE 69

IVECO - EuroStar			01/93→02/02					
LD 440 E 42 T/P	309 kW	01/93→02/02	manuální převodovka; pro vozidla bez klimatizace	<b>8MK 376 721-581</b> Chladič, chlazení motoru BEHR HELLA SERVICE *** PREMIUM LINE ***	43			
			manuální převodovka; pro vozidla bez klimatizace	<b>8MK 376 721-601</b> Chladič, chlazení motoru BEHR HELLA SERVICE *** PREMIUM LINE ***	45			
			→04/95	<b>8ML 376 724-031</b> chladič turba BEHR HELLA SERVICE *** PREMIUM LINE ***	90			
				<b>8MP 376 808-744</b> Vodní čerpadlo BEHR HELLA SERVICE	23			
			2	<b>8MT 354 776-061</b> Termostat, chladivo	33			
			☺ 8210.42L.	<b>8MV 376 727-141</b> Větrák, chlazení motoru BEHR HELLA SERVICE *** PREMIUM LINE ***	35			
			☺ 8210.42L.	<b>8MV 376 727-161</b> Spojka, větrák chladiče BEHR HELLA SERVICE *** PREMIUM LINE ***	30			
				<b>8MV 376 728-151</b> Spojka, větrák chladiče BEHR HELLA SERVICE *** PREMIUM LINE ***	31			
			☺ 8210.42L.	<b>8MV 376 741-171</b> Odvetravání, chlazení motoru BEHR HELLA SERVICE *** PREMIUM LINE ***	25			
				<b>8XY 004 734-001</b> Uzaver, palivova nadrz	85			
				<b>8XY 007 023-001</b> Uzaver, palivova nadrz	85			
				<b>9EL 152 889-001</b> Čočka, zadní světlo	72			
			2	<b>9GD 354 771-941</b> Těsnění, termostat	34			
				<b>9XW 184 107-261</b> List stěrače	9			
			LD 440 E 42 TZ	309 kW	01/93→02/02		<b>2VD 008 204-191</b> Zadní světlo	80
							<b>2VP 008 204-181</b> Zadní světlo	81
							<b>6ZL 013 259-001</b> Olejový tlakový spínač	70
01/93→12/00; ☺ 8210.42L	<b>8EA 737 676-001</b> Startér6,6kW	112						
01/93→12/00; ☺ 8210.42L	<b>8EL 012 584-041</b> generátor *** HELLA VALUEFIT ***55A	11						
01/93→12/00; ☺ 8210.42L	<b>8EL 737 518-001</b> generátor55A	17						
	<b>8FC 351 300-051</b> Kondenzátor, klimatizace BEHR HELLA SERVICE *** PREMIUM LINE ***	66						
	<b>8FT 351 196-171</b> Susarna, klimatizace BEHR HELLA SERVICE	69						
manuální převodovka; pro vozidla bez klimatizace	<b>8MK 376 721-581</b> Chladič, chlazení motoru BEHR HELLA SERVICE *** PREMIUM LINE ***	43						
manuální převodovka; pro vozidla bez klimatizace	<b>8MK 376 721-601</b> Chladič, chlazení motoru BEHR HELLA SERVICE *** PREMIUM LINE ***	45						
	<b>8ML 376 724-031</b> chladič turba BEHR HELLA SERVICE *** PREMIUM LINE ***	90						

       								
IVECO - EuroStar			412	01/93→02/02				
LD 440 E 42 TZ	309 kW	01/93→02/02		<b>8MP 376 808-744</b> Vodní čerpadlo BEHR HELLA SERVICE	23			
			2	<b>8MT 354 776-061</b> Termostat, chladivo	33			
			☺: 8210.42L.	<b>8MV 376 727-141</b> Větrák, chlazení motoru BEHR HELLA SERVICE *** PREMIUM LINE ***	35			
			☺: 8210.42L.	<b>8MV 376 727-161</b> Spojka, větrák chladiče BEHR HELLA SERVICE *** PREMIUM LINE ***	30			
				<b>8MV 376 728-151</b> Spojka, větrák chladiče BEHR HELLA SERVICE *** PREMIUM LINE ***	31			
			☺: 8210.42L.	<b>8MV 376 741-171</b> Odvetravani, chlazení motoru BEHR HELLA SERVICE *** PREMIUM LINE ***	25			
				<b>8XY 004 734-001</b> Uzaver, palivova nadrz	85			
				<b>8XY 007 023-001</b> Uzaver, palivova nadrz	85			
				<b>9EL 152 889-001</b> Čočka, zadní světlo	72			
			2	<b>9GD 354 771-941</b> Těsnění, termostat	34			
				<b>9XW 184 107-261</b> List stěračů	9			
			LD 440 E 43 T/P	316 kW	01/93→02/02		<b>2VD 008 204-191</b> Zadní světlo	80
							<b>2VP 008 204-181</b> Zadní světlo	81
11/99→02/02; ☺: F3AE0681D	<b>8EA 012 586-251</b> Startér *** HELLA VALUEFIT ***5kW	103						
11/99→02/02; ☺: F3AE0681D	<b>8EA 738 152-001</b> Startér5kW	115						
11/99→02/02; ☺: F3AE0681D	<b>8EL 012 584-001</b> generátor *** HELLA VALUEFIT ***90A	10						
11/99→02/02; ☺: F3AE0681D	<b>8EL 737 916-001</b> generátor90A	19						
	<b>8FK 351 108-961</b> Kompresor, klimatizace BEHR HELLA SERVICE	62						
+ OE 9848 2342	<b>8FT 351 196-171</b> Susarna, klimatizace BEHR HELLA SERVICE	69						
manuální převodovka	<b>8MK 376 721-751</b> Chladič, chlazení motoru BEHR HELLA SERVICE *** PREMIUM LINE ***	48						
	<b>8MK 376 722-161</b> chladičí jednotka BEHR HELLA SERVICE *** PREMIUM LINE ***	37						
	<b>8ML 376 724-101</b> chladič turba BEHR HELLA SERVICE *** PREMIUM LINE ***	91						
☺: F3AE0681D	<b>8MP 376 808-134</b> Vodní čerpadlo BEHR HELLA SERVICE	22						
	<b>8MV 376 702-061</b> Větrák, chlazení motoru BEHR HELLA SERVICE *** PREMIUM LINE ***	34						
	<b>8XY 004 734-001</b> Uzaver, palivova nadrz	85						
	<b>8XY 007 023-001</b> Uzaver, palivova nadrz	85						
	<b>9EL 152 889-001</b> Čočka, zadní světlo	72						

IVECO - EuroStar			01/93→02/02
LD 440 E 43 T/P	316 kW	01/93→02/02	<b>9XW 184 107-261</b> List stěrače 9 <b>2VD 008 204-191</b> Zadní světlo 80 <b>2VP 008 204-181</b> Zadní světlo 81 ☉: <b>F3AE0681D</b> <b>8EA 012 586-251</b> Startér *** HELLA VALUEFIT ***5kW 103 <b>8EA 012 586-551</b> Startér *** HELLA VALUEFIT ***5,5kW 105 ☉: <b>F3AE0681D</b> <b>8EA 738 152-001</b> Startér5kW 115 ☉: <b>F3AE0681D</b> <b>8EL 012 584-001</b> generátor *** HELLA VALUEFIT ***90A 10 ☉: <b>F3AE0681D</b> <b>8EL 737 916-001</b> generátor90A 19 <b>8FK 351 108-961</b> Kompresor, klimatizace BEHR HELLA SERVICE 62 + <b>OE 9848 2342</b> <b>8FT 351 196-171</b> Susarna, klimatizace BEHR HELLA SERVICE 69 <b>manuální převodovka</b> <b>8MK 376 721-751</b> Chladič, chlazení motoru BEHR HELLA SERVICE *** PREMIUM LINE *** 48 <b>8MK 376 722-161</b> chladič jednotka BEHR HELLA SERVICE *** PREMIUM LINE *** 37 <b>8ML 376 724-101</b> chladič turba BEHR HELLA SERVICE *** PREMIUM LINE *** 91 ☉: <b>F3AE0681D</b> <b>8MP 376 808-134</b> Vodní čerpadlo BEHR HELLA SERVICE 22 <b>8MV 376 702-061</b> Větrák, chlazení motoru BEHR HELLA SERVICE *** PREMIUM LINE *** 34 <b>8XY 004 734-001</b> Uzaver, palivova nadrz 85 <b>8XY 007 023-001</b> Uzaver, palivova nadrz 85 <b>9EL 152 889-001</b> Čočka, zadní světlo 72 <b>9XW 184 107-261</b> List stěrače 9
LD 440 E 43 TX/P	316 kW	11/99→02/02	<b>2VD 008 204-191</b> Zadní světlo 80 <b>2VP 008 204-181</b> Zadní světlo 81 ☉: <b>8210.42M.TCA</b> <b>8EA 012 586-131</b> Startér *** HELLA VALUEFIT ***6,5kW 102 ☉: <b>8210.42M.TCA</b> <b>8EA 726 167-001</b> Startér6,5kW 111 ☉: <b>8210.42M.TCA</b> <b>8EA 726 189-001</b> Startér6,5kW 112 01/95→; ☉: <b>8210.42M.TCA</b> <b>8EA 737 676-001</b> Startér6,6kW 112 ☉: <b>8210.42M.TCA</b> <b>8EL 012 584-041</b> generátor *** HELLA VALUEFIT ***55A 11 01/95→; ☉: <b>8210.42M.TCA</b> <b>8EL 012 584-171</b> generátor *** HELLA VALUEFIT ***80A 11 ☉: <b>8210.42M.TCA</b> <b>8EL 737 518-001</b> generátor55A 17 01/95→; ☉: <b>8210.42M.TCA</b> <b>8EL 737 633-001</b> generátor80A 18 <b>8FC 351 300-051</b> Kondenzátor, klimatizace BEHR HELLA SERVICE *** PREMIUM LINE *** 66
LD 440 E 47 T/P	345 kW	01/93→02/02	<b>2VD 008 204-191</b> Zadní světlo 80 <b>2VP 008 204-181</b> Zadní světlo 81 ☉: <b>8210.42M.TCA</b> <b>8EA 012 586-131</b> Startér *** HELLA VALUEFIT ***6,5kW 102 ☉: <b>8210.42M.TCA</b> <b>8EA 726 167-001</b> Startér6,5kW 111 ☉: <b>8210.42M.TCA</b> <b>8EA 726 189-001</b> Startér6,5kW 112 01/95→; ☉: <b>8210.42M.TCA</b> <b>8EA 737 676-001</b> Startér6,6kW 112 ☉: <b>8210.42M.TCA</b> <b>8EL 012 584-041</b> generátor *** HELLA VALUEFIT ***55A 11 01/95→; ☉: <b>8210.42M.TCA</b> <b>8EL 012 584-171</b> generátor *** HELLA VALUEFIT ***80A 11 ☉: <b>8210.42M.TCA</b> <b>8EL 737 518-001</b> generátor55A 17 01/95→; ☉: <b>8210.42M.TCA</b> <b>8EL 737 633-001</b> generátor80A 18 <b>8FC 351 300-051</b> Kondenzátor, klimatizace BEHR HELLA SERVICE *** PREMIUM LINE *** 66

       																																													
IVECO - EuroStar		01/93→02/02																																											
LD 440 E 47 T/P	345 kW	01/93→02/02	<table border="1"> <tr> <td>+ OE 9848 2342</td> <td>8FT 351 196-171 Susarna, klimatizace BEHR HELLA SERVICE</td> <td>69</td> </tr> <tr> <td></td> <td>8MA 376 705-291 Vyrovnávací nádoba, chladičí kapalina BEHR HELLA SERVICE *** PREMIUM LINE ***</td> <td>28</td> </tr> <tr> <td>manuální převodovka; pro vozidla bez klimatizace</td> <td>8MK 376 721-581 Chladič, chlazení motoru BEHR HELLA SERVICE *** PREMIUM LINE ***</td> <td>43</td> </tr> <tr> <td>manuální převodovka; pro vozidla bez klimatizace</td> <td>8MK 376 721-601 Chladič, chlazení motoru BEHR HELLA SERVICE *** PREMIUM LINE ***</td> <td>45</td> </tr> <tr> <td></td> <td>8ML 376 724-031 chladič turba BEHR HELLA SERVICE *** PREMIUM LINE ***</td> <td>90</td> </tr> <tr> <td></td> <td>8MP 376 808-744 Vodní čerpadlo BEHR HELLA SERVICE</td> <td>23</td> </tr> <tr> <td></td> <td>8MV 376 727-141 Větrák, chlazení motoru BEHR HELLA SERVICE *** PREMIUM LINE ***</td> <td>35</td> </tr> <tr> <td></td> <td>8MV 376 727-161 Spojka, větrák chladiče BEHR HELLA SERVICE *** PREMIUM LINE ***</td> <td>30</td> </tr> <tr> <td></td> <td>8MV 376 728-151 Spojka, větrák chladiče BEHR HELLA SERVICE *** PREMIUM LINE ***</td> <td>31</td> </tr> <tr> <td></td> <td>8MV 376 741-171 Odvetravání, chlazení motoru BEHR HELLA SERVICE *** PREMIUM LINE ***</td> <td>25</td> </tr> <tr> <td></td> <td>8XY 004 734-001 Uzaver, palivova nadrz</td> <td>85</td> </tr> <tr> <td></td> <td>8XY 007 023-001 Uzaver, palivova nadrz</td> <td>85</td> </tr> <tr> <td></td> <td>9EL 152 889-001 Čočka, zadní světlo</td> <td>72</td> </tr> <tr> <td></td> <td>9XW 184 107-261 List stěrače</td> <td>9</td> </tr> </table>	+ OE 9848 2342	8FT 351 196-171 Susarna, klimatizace BEHR HELLA SERVICE	69		8MA 376 705-291 Vyrovnávací nádoba, chladičí kapalina BEHR HELLA SERVICE *** PREMIUM LINE ***	28	manuální převodovka; pro vozidla bez klimatizace	8MK 376 721-581 Chladič, chlazení motoru BEHR HELLA SERVICE *** PREMIUM LINE ***	43	manuální převodovka; pro vozidla bez klimatizace	8MK 376 721-601 Chladič, chlazení motoru BEHR HELLA SERVICE *** PREMIUM LINE ***	45		8ML 376 724-031 chladič turba BEHR HELLA SERVICE *** PREMIUM LINE ***	90		8MP 376 808-744 Vodní čerpadlo BEHR HELLA SERVICE	23		8MV 376 727-141 Větrák, chlazení motoru BEHR HELLA SERVICE *** PREMIUM LINE ***	35		8MV 376 727-161 Spojka, větrák chladiče BEHR HELLA SERVICE *** PREMIUM LINE ***	30		8MV 376 728-151 Spojka, větrák chladiče BEHR HELLA SERVICE *** PREMIUM LINE ***	31		8MV 376 741-171 Odvetravání, chlazení motoru BEHR HELLA SERVICE *** PREMIUM LINE ***	25		8XY 004 734-001 Uzaver, palivova nadrz	85		8XY 007 023-001 Uzaver, palivova nadrz	85		9EL 152 889-001 Čočka, zadní světlo	72		9XW 184 107-261 List stěrače	9
+ OE 9848 2342	8FT 351 196-171 Susarna, klimatizace BEHR HELLA SERVICE	69																																											
	8MA 376 705-291 Vyrovnávací nádoba, chladičí kapalina BEHR HELLA SERVICE *** PREMIUM LINE ***	28																																											
manuální převodovka; pro vozidla bez klimatizace	8MK 376 721-581 Chladič, chlazení motoru BEHR HELLA SERVICE *** PREMIUM LINE ***	43																																											
manuální převodovka; pro vozidla bez klimatizace	8MK 376 721-601 Chladič, chlazení motoru BEHR HELLA SERVICE *** PREMIUM LINE ***	45																																											
	8ML 376 724-031 chladič turba BEHR HELLA SERVICE *** PREMIUM LINE ***	90																																											
	8MP 376 808-744 Vodní čerpadlo BEHR HELLA SERVICE	23																																											
	8MV 376 727-141 Větrák, chlazení motoru BEHR HELLA SERVICE *** PREMIUM LINE ***	35																																											
	8MV 376 727-161 Spojka, větrák chladiče BEHR HELLA SERVICE *** PREMIUM LINE ***	30																																											
	8MV 376 728-151 Spojka, větrák chladiče BEHR HELLA SERVICE *** PREMIUM LINE ***	31																																											
	8MV 376 741-171 Odvetravání, chlazení motoru BEHR HELLA SERVICE *** PREMIUM LINE ***	25																																											
	8XY 004 734-001 Uzaver, palivova nadrz	85																																											
	8XY 007 023-001 Uzaver, palivova nadrz	85																																											
	9EL 152 889-001 Čočka, zadní světlo	72																																											
	9XW 184 107-261 List stěrače	9																																											
LD 440 E 47 TZ	345 kW	01/93→02/02	<table border="1"> <tr> <td></td> <td>2VD 008 204-191 Zadní světlo</td> <td>80</td> </tr> <tr> <td></td> <td>2VP 008 204-181 Zadní světlo</td> <td>81</td> </tr> <tr> <td>☺ 8210.42M.TCA</td> <td>8EA 012 586-131 Startér *** HELLA VALUEFIT ***6,5kW</td> <td>102</td> </tr> <tr> <td>☺ 8210.42M.TCA</td> <td>8EA 726 167-001 Startér6,5kW</td> <td>111</td> </tr> <tr> <td>☺ 8210.42M.TCA</td> <td>8EA 726 189-001 Startér6,5kW</td> <td>112</td> </tr> <tr> <td>01/96→; ☺ 8210.42M.TCA</td> <td>8EA 737 676-001 Startér6,6kW</td> <td>112</td> </tr> <tr> <td>01/96→; ☺ 8210.42M.TCA</td> <td>8EL 012 584-041 generátor *** HELLA VALUEFIT ***55A</td> <td>11</td> </tr> <tr> <td>☺ 8210.42M.TCA</td> <td>8EL 012 584-171 generátor *** HELLA VALUEFIT ***80A</td> <td>11</td> </tr> <tr> <td>01/96→; ☺ 8210.42M.TCA</td> <td>8EL 737 518-001 generátor55A</td> <td>17</td> </tr> <tr> <td>☺ 8210.42M.TCA</td> <td>8EL 737 633-001 generátor80A</td> <td>18</td> </tr> <tr> <td></td> <td>8FC 351 300-051 Kondenzátor, klimatizace BEHR HELLA SERVICE *** PREMIUM LINE ***</td> <td>66</td> </tr> <tr> <td></td> <td>8FT 351 196-171 Susarna, klimatizace BEHR HELLA SERVICE</td> <td>69</td> </tr> </table>		2VD 008 204-191 Zadní světlo	80		2VP 008 204-181 Zadní světlo	81	☺ 8210.42M.TCA	8EA 012 586-131 Startér *** HELLA VALUEFIT ***6,5kW	102	☺ 8210.42M.TCA	8EA 726 167-001 Startér6,5kW	111	☺ 8210.42M.TCA	8EA 726 189-001 Startér6,5kW	112	01/96→; ☺ 8210.42M.TCA	8EA 737 676-001 Startér6,6kW	112	01/96→; ☺ 8210.42M.TCA	8EL 012 584-041 generátor *** HELLA VALUEFIT ***55A	11	☺ 8210.42M.TCA	8EL 012 584-171 generátor *** HELLA VALUEFIT ***80A	11	01/96→; ☺ 8210.42M.TCA	8EL 737 518-001 generátor55A	17	☺ 8210.42M.TCA	8EL 737 633-001 generátor80A	18		8FC 351 300-051 Kondenzátor, klimatizace BEHR HELLA SERVICE *** PREMIUM LINE ***	66		8FT 351 196-171 Susarna, klimatizace BEHR HELLA SERVICE	69						
	2VD 008 204-191 Zadní světlo	80																																											
	2VP 008 204-181 Zadní světlo	81																																											
☺ 8210.42M.TCA	8EA 012 586-131 Startér *** HELLA VALUEFIT ***6,5kW	102																																											
☺ 8210.42M.TCA	8EA 726 167-001 Startér6,5kW	111																																											
☺ 8210.42M.TCA	8EA 726 189-001 Startér6,5kW	112																																											
01/96→; ☺ 8210.42M.TCA	8EA 737 676-001 Startér6,6kW	112																																											
01/96→; ☺ 8210.42M.TCA	8EL 012 584-041 generátor *** HELLA VALUEFIT ***55A	11																																											
☺ 8210.42M.TCA	8EL 012 584-171 generátor *** HELLA VALUEFIT ***80A	11																																											
01/96→; ☺ 8210.42M.TCA	8EL 737 518-001 generátor55A	17																																											
☺ 8210.42M.TCA	8EL 737 633-001 generátor80A	18																																											
	8FC 351 300-051 Kondenzátor, klimatizace BEHR HELLA SERVICE *** PREMIUM LINE ***	66																																											
	8FT 351 196-171 Susarna, klimatizace BEHR HELLA SERVICE	69																																											

IVECO - EuroStar			01/93→02/02
LD 440 E 47 TZ	345 kW	01/93→02/02	<b>8MA 376 705-291</b> 28 Vyrovňovací nádoba, chladič kapalina BEHR HELLA SERVICE *** PREMIUM LINE ***
			<b>8MK 376 721-581</b> Chladič, chlazení motoru BEHR HELLA SERVICE *** PREMIUM LINE *** 43 manuální převodovka; pro vozidla bez klimatizace
			<b>8MK 376 721-601</b> Chladič, chlazení motoru BEHR HELLA SERVICE *** PREMIUM LINE *** 45 manuální převodovka; pro vozidla bez klimatizace
			<b>8ML 376 724-031</b> chladič turba BEHR HELLA SERVICE *** PREMIUM LINE *** 90
			<b>8MP 376 808-744</b> Vodní čerpadlo BEHR HELLA SERVICE 23
			<b>8MV 376 727-141</b> Větrák, chlazení motoru BEHR HELLA SERVICE *** PREMIUM LINE *** 35
			<b>8MV 376 727-161</b> Spojka, větrák chladiče BEHR HELLA SERVICE *** PREMIUM LINE *** 30
			<b>8MV 376 728-151</b> Spojka, větrák chladiče BEHR HELLA SERVICE *** PREMIUM LINE *** 31
			<b>8MV 376 741-171</b> Odvetravání, chlazení motoru BEHR HELLA SERVICE *** PREMIUM LINE *** 25
			<b>8XY 004 734-001</b> Uzaver, palivova nadrz 85
			<b>8XY 007 023-001</b> Uzaver, palivova nadrz 85
			<b>9EL 152 889-001</b> Čočka, zadní světlo 72
			<b>9XW 184 107-261</b> List stěrače 9
LD 440 E 48 T/P	353 kW	01/01→02/02	<b>2VD 008 204-191</b> Zadní světlo 80
			<b>2VP 008 204-181</b> Zadní světlo 81
			<b>F3BE0681E</b> <b>8EA 012 586-251</b> Startér *** HELLA VALUEFIT ***5kW 103
			<b>F3BE0681E</b> <b>8EA 738 152-001</b> Startér5kW 115
			<b>F3BE0681E</b> <b>8EL 012 584-001</b> generátor *** HELLA VALUEFIT ***90A 10
			<b>F3BE0681E</b> <b>8EL 737 916-001</b> generátor90A 19
			<b>8FK 351 108-961</b> Kompresor, klimatizace BEHR HELLA SERVICE 62
			<b>8MK 376 721-591</b> Chladič, chlazení motoru BEHR HELLA SERVICE *** PREMIUM LINE *** 44 manuální převodovka; pro vozidla bez klimatizace
			<b>F3BE0681E</b> <b>8MP 376 808-134</b> Vodní čerpadlo BEHR HELLA SERVICE 22
			<b>8MV 376 702-061</b> Větrák, chlazení motoru BEHR HELLA SERVICE *** PREMIUM LINE *** 34
			<b>8XY 004 734-001</b> Uzaver, palivova nadrz 85
			<b>8XY 007 023-001</b> Uzaver, palivova nadrz 85

       					
IVECO - EuroStar			412	01/93→02/02	
LD 440 E 48 T/P	353 kW	01/01→02/02	9EL 152 889-001 Čočka, zadní světlo	72	
			9XW 184 107-261 List stěrače	9	
LD 440 E 52 T	378 kW	01/93→02/02	2VD 008 204-191 Zadní světlo	80	
			2VP 008 204-181 Zadní světlo	81	
			01/95→12/00; 8280.42S.TCA	8EA 012 586-131 Startér *** HELLA VALUEFIT ***6,5kW	102
			01/95→12/00; 8280.42S.TCA	8EA 726 189-001 Startér6,5kW	112
			01/95→12/00; 8280.42S.TCA	8EL 012 584-041 generátor *** HELLA VALUEFIT ***55A	11
			01/95→12/00; 8280.42S.TCA	8EL 737 518-001 generátor55A	17
				8FC 351 300-051 Kondenzátor, klimatizace BEHR HELLA SERVICE *** PREMIUM LINE ***	66
			+ OE 9848 2342	8FT 351 196-171 Susarna, klimatizace BEHR HELLA SERVICE	69
				8MA 376 705-291 Vyrovnávací nádoba, chladicí kapalina BEHR HELLA SERVICE *** PREMIUM LINE ***	28
			manuální převodovka; pro vozidla bez klimatizace	8MK 376 721-581 Chladič, chlazení motoru BEHR HELLA SERVICE *** PREMIUM LINE ***	43
				8ML 376 724-031 chladič turba BEHR HELLA SERVICE *** PREMIUM LINE ***	90
				8MV 376 727-141 Větrák, chlazení motoru BEHR HELLA SERVICE *** PREMIUM LINE ***	35
				8MV 376 727-161 Spojka, větrák chladiče BEHR HELLA SERVICE *** PREMIUM LINE ***	30
				8MV 376 728-151 Spojka, větrák chladiče BEHR HELLA SERVICE *** PREMIUM LINE ***	31
				8MV 376 741-171 Odvetravani, chlazení motoru BEHR HELLA SERVICE *** PREMIUM LINE ***	25
				8XY 004 734-001 Uzaver, palivova nadrz	85
				8XY 007 023-001 Uzaver, palivova nadrz	85
	9EL 152 889-001 Čočka, zadní světlo	72			
	9XW 184 107-261 List stěrače	9			
LD 440 E 52 TZ	378 kW	01/93→02/02	2VD 008 204-191 Zadní světlo	80	
			2VP 008 204-181 Zadní světlo	81	
			01/93→12/00; 8280.42S.TCA	8EA 012 586-131 Startér *** HELLA VALUEFIT ***6,5kW	102
			01/93→12/00; 8280.42S.TCA	8EA 726 189-001 Startér6,5kW	112
			01/93→12/00; 8280.42S.TCA	8EL 012 584-041 generátor *** HELLA VALUEFIT ***55A	11
			01/93→12/00; 8280.42S.TCA	8EL 737 518-001 generátor55A	17

				13		412	

**IVECO - EuroStar** **01/93→02/02**

LD 440 E 52 TZ	378 kW	01/93→02/02		<b>8FC 351 300-051</b> Kondenzátor, klimatizace BEHR HELLA SERVICE *** PREMIUM LINE ***	66
				<b>8FT 351 196-171</b> Susarna, klimatizace BEHR HELLA SERVICE	69
				<b>8MA 376 705-291</b> Vyrovnávací nádoba, chladicí kapalina BEHR HELLA SERVICE *** PREMIUM LINE ***	28
			manuální převodovka; pro vozidla bez klimatizace	<b>8MK 376 721-581</b> Chladič, chlazení motoru BEHR HELLA SERVICE *** PREMIUM LINE ***	43
				<b>8ML 376 724-031</b> chladič turba BEHR HELLA SERVICE *** PREMIUM LINE ***	90
				<b>8MV 376 727-141</b> Větrák, chlazení motoru BEHR HELLA SERVICE *** PREMIUM LINE ***	35
				<b>8MV 376 727-161</b> Spojka, větrák chladiče BEHR HELLA SERVICE *** PREMIUM LINE ***	30
				<b>8MV 376 741-171</b> Odvetravani, chlazení motoru BEHR HELLA SERVICE *** PREMIUM LINE ***	25
				<b>8XY 004 734-001</b> Uzaver, palivova nadrz	85
				<b>8XY 007 023-001</b> Uzaver, palivova nadrz	85
				<b>9EL 152 889-001</b> Čočka, zadní světlo	72
				<b>9XW 184 107-261</b> List stěrače	9

**IVECO - EuroTech MH** **01/98→01/03**

190 E 24, 190 E 24 /P	180 kW	09/98→		<b>2VD 008 204-191</b> Zadní světlo	80
				<b>2VP 008 204-181</b> Zadní světlo	81
			08/00→;	<b>8EA 012 586-001</b> Startér *** HELLA VALUEFIT ***4,5kW	101
			08/00→;	<b>8EA 738 258-111</b> Startér4,5kW	116
			08/00→;	<b>8EL 012 584-391</b> generátor *** HELLA VALUEFIT ***90A	12
			08/00→;	<b>8EL 012 584-521</b> generátor *** HELLA VALUEFIT ***90A	13
			08/00→;	<b>8EL 738 212-541</b> generátor90A	21
				<b>8FK 351 119-371</b> Kompresor, klimatizace BEHR HELLA SERVICE *** PREMIUM LINE ***	63
				<b>8FK 351 119-871</b> Kompresor, klimatizace BEHR HELLA SERVICE	63
				<b>8MA 376 753-781</b> Vyrovnávací nádoba, chladicí kapalina BEHR HELLA SERVICE *** PREMIUM LINE ***	29
			manuální převodovka; pro vozidla bez klimatizace	<b>8MK 376 721-591</b> Chladič, chlazení motoru BEHR HELLA SERVICE *** PREMIUM LINE ***	44
				<b>8MP 376 808-534</b> Vodní čerpadlo BEHR HELLA SERVICE	23



IVECO - EuroTech MH			01/98→01/03				
190 E 24, 190 E 24 /P	180 kW	09/98→	8MV 376 731-291 Spojka, větrák chladiče BEHR HELLA SERVICE *** PREMIUM LINE ***	31			
			8MV 376 731-381 Větrák, chlazení motoru BEHR HELLA SERVICE *** PREMIUM LINE ***	35			
			8MV 376 731-431 Spojka, větrák chladiče BEHR HELLA SERVICE *** PREMIUM LINE ***	32			
			8MV 376 733-101 Odvetravání, chlazení motoru BEHR HELLA SERVICE *** PREMIUM LINE ***	24			
			8XY 004 734-001 Uzaver, palivova nadrz	85			
			8XY 007 023-001 Uzaver, palivova nadrz	85			
			9EL 152 889-001 Čočka, zadní světlo	72			
			→12/00	9XW 184 107-261 List stěrače	9		
			190 E 24 K	180 kW	09/98→	2VD 008 204-191 Zadní světlo	80
						2VP 008 204-181 Zadní světlo	81
08/00→; F2BE0681D	8EA 012 586-001 Startér *** HELLA VALUEFIT ***4,5kW	101					
08/00→; F2BE0681D	8EA 738 258-111 Startér4,5kW	116					
08/00→; F2BE0681D	8EL 012 584-391 generátor *** HELLA VALUEFIT ***90A	12					
08/00→; F2BE0681D	8EL 012 584-521 generátor *** HELLA VALUEFIT ***90A	13					
08/00→; F2BE0681D	8EL 738 212-541 generátor90A	21					
8FK 351 119-371 Kompresor, klimatizace BEHR HELLA SERVICE *** PREMIUM LINE ***	63						
8FK 351 119-871 Kompresor, klimatizace BEHR HELLA SERVICE	63						
8MA 376 753-781 Vyrovnávací nádoba, chladič kapalina BEHR HELLA SERVICE *** PREMIUM LINE ***	29						
F2BE0681D	8MP 376 808-534 Vodní čerpadlo BEHR HELLA SERVICE	23					
8XY 004 734-001 Uzaver, palivova nadrz	85						
8XY 007 023-001 Uzaver, palivova nadrz	85						
9EL 152 889-001 Čočka, zadní světlo	72						
→12/00	9XW 184 107-261 List stěrače	9					
190 E 27, 190 E 27 /P	200 kW	09/98→				2VD 008 204-191 Zadní světlo	80
						2VP 008 204-181 Zadní světlo	81
			08/00→08/03; F2BE0681C / F2BE0681F	8EA 012 586-001 Startér *** HELLA VALUEFIT ***4,5kW	101		
			08/00→08/03; F2BE0681C / F2BE0681F	8EA 738 258-111 Startér4,5kW	116		
			08/00→08/03; F2BE0681C / F2BE0681F	8EL 012 584-391 generátor *** HELLA VALUEFIT ***90A	12		
			08/00→08/03; F2BE0681C / F2BE0681F	8EL 012 584-521 generátor *** HELLA VALUEFIT ***90A	13		
			08/00→08/03; F2BE0681C / F2BE0681F	8EL 738 212-541 generátor90A	21		

IVECO - EuroTech MH			01/98→01/03
190 E 27, 190 E 27 /P	200 kW	09/98→	<b>8FK 351 119-371</b> 63 Kompresor, klimatizace BEHR HELLA SERVICE *** PREMIUM LINE ***
			<b>8FK 351 119-871</b> 63 Kompresor, klimatizace BEHR HELLA SERVICE
			<b>8MK 376 721-591</b> 44 manuální převodovka; pro vozidla bez klimatizace Chladič, chlazení motoru BEHR HELLA SERVICE *** PREMIUM LINE ***
			<b>8XY 004 734-001</b> 85 Uzaver, palivova nadrz
			<b>8XY 007 023-001</b> 85 Uzaver, palivova nadrz
			<b>9EL 152 889-001</b> 72 Čočka, zadní světlo
			<b>9XW 184 107-261</b> 9 →12/00 List stěrače
190 E 27 K	200 kW	09/98→	<b>2VD 008 204-191</b> 80 Zadní světlo
			<b>2VP 008 204-181</b> 81 Zadní světlo
			<b>8EA 012 586-001</b> 101 08/00→08/03; F2BE0681F / F2BE0681C Startér *** HELLA VALUEFIT ***4,5kW
			<b>8EA 738 258-111</b> 116 08/00→08/03; F2BE0681C / F2BE0681F Startér4,5kW
			<b>8EL 012 584-391</b> 12 08/00→08/03; F2BE0681C / F2BE0681F generátor *** HELLA VALUEFIT ***90A
			<b>8EL 012 584-521</b> 13 08/00→08/03; F2BE0681C / F2BE0681F generátor *** HELLA VALUEFIT ***90A
			<b>8EL 738 212-541</b> 21 08/00→08/03; F2BE0681C / F2BE0681F generátor90A
			<b>8FK 351 119-371</b> 63 Kompresor, klimatizace BEHR HELLA SERVICE *** PREMIUM LINE ***
			<b>8FK 351 119-871</b> 63 Kompresor, klimatizace BEHR HELLA SERVICE
			<b>8XY 004 734-001</b> 85 Uzaver, palivova nadrz
			<b>8XY 007 023-001</b> 85 Uzaver, palivova nadrz
			<b>9EL 152 889-001</b> 72 Čočka, zadní světlo
			<b>9XW 184 107-261</b> 9 →12/00 List stěrače
190 E 30, 190 E 30 /P	218 kW	01/00→	<b>2VD 008 204-191</b> 80 Zadní světlo
			<b>2VP 008 204-181</b> 81 Zadní světlo
			<b>8FC 351 300-051</b> 66 Kondenzátor, klimatizace BEHR HELLA SERVICE *** PREMIUM LINE ***
			<b>8XY 004 734-001</b> 85 Uzaver, palivova nadrz
			<b>8XY 007 023-001</b> 85 Uzaver, palivova nadrz
			<b>9EL 152 889-001</b> 72 Čočka, zadní světlo
			<b>9XW 184 107-261</b> 9 →12/00 List stěrače
190 E 31, 190 E 31 /P 190 E 31 K	228 kW 228 kW	09/98→ 09/98→	<b>2VD 008 204-191</b> 80 Zadní světlo
			<b>2VP 008 204-181</b> 81 Zadní světlo
			<b>8EA 012 586-001</b> 101 08/00→08/03; F2BE0681B Startér *** HELLA VALUEFIT ***4,5kW
			<b>8EA 738 258-111</b> 116 08/00→08/03; F2BE0681B Startér4,5kW
			<b>8EL 012 584-391</b> 12 08/00→08/03; F2BE0681B generátor *** HELLA VALUEFIT ***90A

		13	412	01/98→01/03
<b>IVECO - EuroTech MH</b>				
190 E 31, 190 E 31 /P	228 kW	09/98→	08/00→08/03; F2BE0681B	8EL 012 584-521 generátor *** HELLA VALUEFIT ***90A 13
190 E 31 K	228 kW	09/98→	08/00→08/03; F2BE0681B	8EL 738 212-541 21 generátor90A
				8MA 376 753-781 29 Vyrovnávací nádoba, chladičí kapalina BEHR HELLA SERVICE *** PREMIUM LINE ***
			F2BE0681B	8MP 376 808-534 Vodní 23 čerpadlo BEHR HELLA SERVICE
				8MV 376 731-291 Spojka, 31 větrák chladiče BEHR HELLA SERVICE *** PREMIUM LINE ***
				8MV 376 731-381 Větrák, 35 chlazení motoru BEHR HELLA SERVICE *** PREMIUM LINE ***
				8MV 376 731-431 Spojka, 32 větrák chladiče BEHR HELLA SERVICE *** PREMIUM LINE ***
				8MV 376 733-101 24 Odvetravani, chlazení motoru BEHR HELLA SERVICE *** PREMIUM LINE ***
				8XY 004 734-001 Uzaver, 85 palivova nadrz
				8XY 007 023-001 Uzaver, 85 palivova nadrz
				9EL 152 889-001 Čočka, 72 zadní světlo
			→12/00	9XW 184 107-261 List 9 stěrače
190 E 35, 190 E 35 /P, 190 E 35 /FP	259 kW	09/98→		2VD 008 204-191 Zadní 80 světlo
				2VP 008 204-181 Zadní 81 světlo
			08/00→; F2BE0681A	8EA 012 586-001 Startér *** 101 HELLA VALUEFIT ***4,5kW
			08/00→; F2BE0681A	8EA 738 258-111 116 Startér4,5kW
			08/00→; F2BE0681A	8EL 012 584-391 generátor 12 *** HELLA VALUEFIT ***90A
			08/00→; F2BE0681A	8EL 012 584-521 generátor 13 *** HELLA VALUEFIT ***90A
			08/00→; F2BE0681A	8EL 738 212-541 21 generátor90A
				8MA 376 753-781 29 Vyrovnávací nádoba, chladičí kapalina BEHR HELLA SERVICE *** PREMIUM LINE ***
			F2BE0681A	8MP 376 808-534 Vodní 23 čerpadlo BEHR HELLA SERVICE
				8MV 376 731-291 Spojka, 31 větrák chladiče BEHR HELLA SERVICE *** PREMIUM LINE ***
				8MV 376 731-381 Větrák, 35 chlazení motoru BEHR HELLA SERVICE *** PREMIUM LINE ***
				8MV 376 731-431 Spojka, 32 větrák chladiče BEHR HELLA SERVICE *** PREMIUM LINE ***
				8MV 376 733-101 24 Odvetravani, chlazení motoru BEHR HELLA SERVICE *** PREMIUM LINE ***

IVECO - EuroTech MH		01/98→01/03																																		
190 E 35, 190 E 35 /P, 190 E 35 /FP 259 kW	09/98→	<table border="1"> <tr> <td>8XY 004 734-001 Uzaver, palivova nadrz</td> <td>85</td> </tr> <tr> <td>8XY 007 023-001 Uzaver, palivova nadrz</td> <td>85</td> </tr> <tr> <td>9EL 152 889-001 Čočka, zadní světlo</td> <td>72</td> </tr> <tr> <td>→12/00 9XW 184 107-261 List stěrače</td> <td>9</td> </tr> </table>	8XY 004 734-001 Uzaver, palivova nadrz	85	8XY 007 023-001 Uzaver, palivova nadrz	85	9EL 152 889-001 Čočka, zadní světlo	72	→12/00 9XW 184 107-261 List stěrače	9																										
8XY 004 734-001 Uzaver, palivova nadrz	85																																			
8XY 007 023-001 Uzaver, palivova nadrz	85																																			
9EL 152 889-001 Čočka, zadní světlo	72																																			
→12/00 9XW 184 107-261 List stěrače	9																																			
260 E 24 Y/P, 260 E 24 Y/PS, 260 E 24 Y/PT 180 kW	11/99→	<table border="1"> <tr> <td>2VD 008 204-191 Zadní světlo</td> <td>80</td> </tr> <tr> <td>2VP 008 204-181 Zadní světlo</td> <td>81</td> </tr> <tr> <td>08/00→; F2BE0681D 8EA 012 586-001 Startér *** HELLA VALUEFIT ***4,5kW</td> <td>101</td> </tr> <tr> <td>08/00→; F2BE0681D 8EA 738 258-111 Startér4,5kW</td> <td>116</td> </tr> <tr> <td>08/00→; F2BE0681D 8EL 012 584-391 generátor *** HELLA VALUEFIT ***90A</td> <td>12</td> </tr> <tr> <td>08/00→; F2BE0681D 8EL 012 584-521 generátor *** HELLA VALUEFIT ***90A</td> <td>13</td> </tr> <tr> <td>08/00→; F2BE0681D 8EL 738 212-541 generátor90A</td> <td>21</td> </tr> <tr> <td>8MA 376 753-781 Vyrovnávací nádoba, chladicí kapalina BEHR HELLA SERVICE *** PREMIUM LINE ***</td> <td>29</td> </tr> <tr> <td>F2BE0681D 8MP 376 808-534 Vodní čerpadlo BEHR HELLA SERVICE</td> <td>23</td> </tr> <tr> <td>8MV 376 731-291 Spojka, větrák chladiče BEHR HELLA SERVICE *** PREMIUM LINE ***</td> <td>31</td> </tr> <tr> <td>8MV 376 731-381 Větrák, chlazení motoru BEHR HELLA SERVICE *** PREMIUM LINE ***</td> <td>35</td> </tr> <tr> <td>8MV 376 731-431 Spojka, větrák chladiče BEHR HELLA SERVICE *** PREMIUM LINE ***</td> <td>32</td> </tr> <tr> <td>8MV 376 733-101 Odvetravani, chlazení motoru BEHR HELLA SERVICE *** PREMIUM LINE ***</td> <td>24</td> </tr> <tr> <td>8XY 004 734-001 Uzaver, palivova nadrz</td> <td>85</td> </tr> <tr> <td>8XY 007 023-001 Uzaver, palivova nadrz</td> <td>85</td> </tr> <tr> <td>9EL 152 889-001 Čočka, zadní světlo</td> <td>72</td> </tr> <tr> <td>→12/00 9XW 184 107-261 List stěrače</td> <td>9</td> </tr> </table>	2VD 008 204-191 Zadní světlo	80	2VP 008 204-181 Zadní světlo	81	08/00→; F2BE0681D 8EA 012 586-001 Startér *** HELLA VALUEFIT ***4,5kW	101	08/00→; F2BE0681D 8EA 738 258-111 Startér4,5kW	116	08/00→; F2BE0681D 8EL 012 584-391 generátor *** HELLA VALUEFIT ***90A	12	08/00→; F2BE0681D 8EL 012 584-521 generátor *** HELLA VALUEFIT ***90A	13	08/00→; F2BE0681D 8EL 738 212-541 generátor90A	21	8MA 376 753-781 Vyrovnávací nádoba, chladicí kapalina BEHR HELLA SERVICE *** PREMIUM LINE ***	29	F2BE0681D 8MP 376 808-534 Vodní čerpadlo BEHR HELLA SERVICE	23	8MV 376 731-291 Spojka, větrák chladiče BEHR HELLA SERVICE *** PREMIUM LINE ***	31	8MV 376 731-381 Větrák, chlazení motoru BEHR HELLA SERVICE *** PREMIUM LINE ***	35	8MV 376 731-431 Spojka, větrák chladiče BEHR HELLA SERVICE *** PREMIUM LINE ***	32	8MV 376 733-101 Odvetravani, chlazení motoru BEHR HELLA SERVICE *** PREMIUM LINE ***	24	8XY 004 734-001 Uzaver, palivova nadrz	85	8XY 007 023-001 Uzaver, palivova nadrz	85	9EL 152 889-001 Čočka, zadní světlo	72	→12/00 9XW 184 107-261 List stěrače	9
2VD 008 204-191 Zadní světlo	80																																			
2VP 008 204-181 Zadní světlo	81																																			
08/00→; F2BE0681D 8EA 012 586-001 Startér *** HELLA VALUEFIT ***4,5kW	101																																			
08/00→; F2BE0681D 8EA 738 258-111 Startér4,5kW	116																																			
08/00→; F2BE0681D 8EL 012 584-391 generátor *** HELLA VALUEFIT ***90A	12																																			
08/00→; F2BE0681D 8EL 012 584-521 generátor *** HELLA VALUEFIT ***90A	13																																			
08/00→; F2BE0681D 8EL 738 212-541 generátor90A	21																																			
8MA 376 753-781 Vyrovnávací nádoba, chladicí kapalina BEHR HELLA SERVICE *** PREMIUM LINE ***	29																																			
F2BE0681D 8MP 376 808-534 Vodní čerpadlo BEHR HELLA SERVICE	23																																			
8MV 376 731-291 Spojka, větrák chladiče BEHR HELLA SERVICE *** PREMIUM LINE ***	31																																			
8MV 376 731-381 Větrák, chlazení motoru BEHR HELLA SERVICE *** PREMIUM LINE ***	35																																			
8MV 376 731-431 Spojka, větrák chladiče BEHR HELLA SERVICE *** PREMIUM LINE ***	32																																			
8MV 376 733-101 Odvetravani, chlazení motoru BEHR HELLA SERVICE *** PREMIUM LINE ***	24																																			
8XY 004 734-001 Uzaver, palivova nadrz	85																																			
8XY 007 023-001 Uzaver, palivova nadrz	85																																			
9EL 152 889-001 Čočka, zadní světlo	72																																			
→12/00 9XW 184 107-261 List stěrače	9																																			
260 E 27 Y/P, 260 E 27 Y/PS, 260 E 27 RY/PS, 260 E 27 RY/PT 200 kW	11/99→	<table border="1"> <tr> <td>2VD 008 204-191 Zadní světlo</td> <td>80</td> </tr> <tr> <td>2VP 008 204-181 Zadní světlo</td> <td>81</td> </tr> <tr> <td>08/00→; F2BE0681C / F2BE0681F 8EA 012 586-001 Startér *** HELLA VALUEFIT ***4,5kW</td> <td>101</td> </tr> <tr> <td>08/00→; F2BE0681C / F2BE0681F 8EA 738 258-111 Startér4,5kW</td> <td>116</td> </tr> <tr> <td>08/00→; F2BE0681C / F2BE0681F 8EL 012 584-391 generátor *** HELLA VALUEFIT ***90A</td> <td>12</td> </tr> <tr> <td>08/00→; F2BE0681C / F2BE0681F 8EL 012 584-521 generátor *** HELLA VALUEFIT ***90A</td> <td>13</td> </tr> <tr> <td>08/00→; F2BE0681C / F2BE0681F 8EL 738 212-541 generátor90A</td> <td>21</td> </tr> <tr> <td>8XY 004 734-001 Uzaver, palivova nadrz</td> <td>85</td> </tr> <tr> <td>8XY 007 023-001 Uzaver, palivova nadrz</td> <td>85</td> </tr> <tr> <td>9EL 152 889-001 Čočka, zadní světlo</td> <td>72</td> </tr> </table>	2VD 008 204-191 Zadní světlo	80	2VP 008 204-181 Zadní světlo	81	08/00→; F2BE0681C / F2BE0681F 8EA 012 586-001 Startér *** HELLA VALUEFIT ***4,5kW	101	08/00→; F2BE0681C / F2BE0681F 8EA 738 258-111 Startér4,5kW	116	08/00→; F2BE0681C / F2BE0681F 8EL 012 584-391 generátor *** HELLA VALUEFIT ***90A	12	08/00→; F2BE0681C / F2BE0681F 8EL 012 584-521 generátor *** HELLA VALUEFIT ***90A	13	08/00→; F2BE0681C / F2BE0681F 8EL 738 212-541 generátor90A	21	8XY 004 734-001 Uzaver, palivova nadrz	85	8XY 007 023-001 Uzaver, palivova nadrz	85	9EL 152 889-001 Čočka, zadní světlo	72														
2VD 008 204-191 Zadní světlo	80																																			
2VP 008 204-181 Zadní světlo	81																																			
08/00→; F2BE0681C / F2BE0681F 8EA 012 586-001 Startér *** HELLA VALUEFIT ***4,5kW	101																																			
08/00→; F2BE0681C / F2BE0681F 8EA 738 258-111 Startér4,5kW	116																																			
08/00→; F2BE0681C / F2BE0681F 8EL 012 584-391 generátor *** HELLA VALUEFIT ***90A	12																																			
08/00→; F2BE0681C / F2BE0681F 8EL 012 584-521 generátor *** HELLA VALUEFIT ***90A	13																																			
08/00→; F2BE0681C / F2BE0681F 8EL 738 212-541 generátor90A	21																																			
8XY 004 734-001 Uzaver, palivova nadrz	85																																			
8XY 007 023-001 Uzaver, palivova nadrz	85																																			
9EL 152 889-001 Čočka, zadní světlo	72																																			

		13	i	412	
<b>IVECO - EuroTech MH</b>					
<b>01/98→01/03</b>					
260 E 27 Y/P, 260 E 27 Y/PS, 260 E 27 RY/PS, 260 E 27 RY/PT	200 kW	11/99→	→12/00	9XW 184 107-261 List stěrače	9
260 E 30 Y/PS	218 kW	01/00→		2VD 008 204-191 Zadní světlo	80
				2VP 008 204-181 Zadní světlo	81
				8XY 004 734-001 Uzaver, palivova nadrz	85
				8XY 007 023-001 Uzaver, palivova nadrz	85
				9EL 152 889-001 Čočka, zadní světlo	72
			→12/00	9XW 184 107-261 List stěrače	9
260 E 31 Y/P, 260 E 31 Y/PS, 260 E 31 Y/PT	228 kW	11/99→		2VD 008 204-191 Zadní světlo	80
				2VP 008 204-181 Zadní světlo	81
			08/00→; F2BE0681B	8EA 012 586-001 Startér *** HELLA VALUEFIT ***4,5kW	101
			08/00→; F2BE0681B	8EA 738 258-111 Startér4,5kW	116
			08/00→; F2BE0681B	8EL 012 584-391 generátor *** HELLA VALUEFIT ***90A	12
			08/00→; F2BE0681B	8EL 012 584-521 generátor *** HELLA VALUEFIT ***90A	13
			08/00→; F2BE0681B	8EL 738 212-541 generátor90A	21
			F2BE0681B	8MP 376 808-534 Vodní čerpadlo BEHR HELLA SERVICE	23
				8MV 376 731-291 Spojka, větrák chladiče BEHR HELLA SERVICE *** PREMIUM LINE ***	31
				8MV 376 731-381 Větrák, chlazení motoru BEHR HELLA SERVICE *** PREMIUM LINE ***	35
				8MV 376 731-431 Spojka, větrák chladiče BEHR HELLA SERVICE *** PREMIUM LINE ***	32
				8MV 376 733-101 Odvetravani, chlazení motoru BEHR HELLA SERVICE *** PREMIUM LINE ***	24
				8XY 004 734-001 Uzaver, palivova nadrz	85
				8XY 007 023-001 Uzaver, palivova nadrz	85
				9EL 152 889-001 Čočka, zadní světlo	72
			→12/00	9XW 184 107-261 List stěrače	9
260 E 35 Y/P, 260 E 35 Y/PT, 260 E 35 Y/TN	259 kW	11/99→		2VD 008 204-191 Zadní světlo	80
				2VP 008 204-181 Zadní světlo	81
			08/00→08/04; F2BE0681A	8EA 012 586-001 Startér *** HELLA VALUEFIT ***4,5kW	101
			08/00→08/04; F2BE0681A	8EA 738 258-111 Startér4,5kW	116
			08/00→08/04; F2BE0681A	8EL 012 584-391 generátor *** HELLA VALUEFIT ***90A	12
			08/00→08/04; F2BE0681A	8EL 012 584-521 generátor *** HELLA VALUEFIT ***90A	13
			08/00→08/04; F2BE0681A	8EL 738 212-541 generátor90A	21
				8FK 351 108-961 Kompresor, klimatizace BEHR HELLA SERVICE	62

**IVECO - EuroTech MH** **01/98 → 01/03**

260 E 35 Y/P, 260 E 35 Y/PT, 260 E 35 Y/TN	259 kW	11/99 →		<b>8MA 376 753-781</b>	29			
				Vyrovňovací nádoba, chladič kapalina BEHR HELLA SERVICE *** PREMIUM LINE ***				
			☺ F2BE0681A	<b>8MP 376 808-534</b> Vodní čerpadlo BEHR HELLA SERVICE	23			
				<b>8MV 376 731-291</b> Spojka, větrák chladiče BEHR HELLA SERVICE *** PREMIUM LINE ***	31			
				<b>8MV 376 731-381</b> Větrák, chlazení motoru BEHR HELLA SERVICE *** PREMIUM LINE ***	35			
				<b>8MV 376 731-431</b> Spojka, větrák chladiče BEHR HELLA SERVICE *** PREMIUM LINE ***	32			
				<b>8MV 376 733-101</b> Odvetřování, chlazení motoru BEHR HELLA SERVICE *** PREMIUM LINE ***	24			
				<b>8XY 004 734-001</b> Uzaver, palivova nadz	85			
				<b>8XY 007 023-001</b> Uzaver, palivova nadz	85			
				<b>9EL 152 889-001</b> Čočka, zadní světlo	72			
			→12/00	<b>9XW 184 107-261</b> List stěrače	9			
			400 E 31 TP, 440 E 31 T, 440 E 31 TP	228 kW	09/98 →		<b>2VD 008 204-191</b> Zadní světlo	80
							<b>2VP 008 204-181</b> Zadní světlo	81
08/00 →; ☺ F2BE0681B	<b>8EA 012 586-001</b> Startér *** HELLA VALUEFIT ***4,5kW	101						
08/00 →; ☺ F2BE0681B	<b>8EA 738 258-111</b> Startér4,5kW	116						
08/00 →; ☺ F2BE0681B	<b>8EL 012 584-391</b> generátor *** HELLA VALUEFIT ***90A	12						
08/00 →; ☺ F2BE0681B	<b>8EL 012 584-521</b> generátor *** HELLA VALUEFIT ***90A	13						
08/00 →; ☺ F2BE0681B	<b>8EL 738 212-541</b> generátor90A	21						
	<b>8MA 376 753-781</b> Vyrovňovací nádoba, chladič kapalina BEHR HELLA SERVICE *** PREMIUM LINE ***	29						
☺ F2BE0681B	<b>8MP 376 808-534</b> Vodní čerpadlo BEHR HELLA SERVICE	23						
	<b>8XY 004 734-001</b> Uzaver, palivova nadz	85						
	<b>8XY 007 023-001</b> Uzaver, palivova nadz	85						
	<b>9EL 152 889-001</b> Čočka, zadní světlo	72						
→12/00	<b>9XW 184 107-261</b> List stěrače	9						
400 E 35 TP, 440 E 35 T, 440 E 35 T/P, 440 E 35 T/FP	259 kW	09/98 →		<b>2VD 008 204-191</b> Zadní světlo	80			
				<b>2VP 008 204-181</b> Zadní světlo	81			
			08/00 →; ☺ F2BE0681A	<b>8EA 012 586-001</b> Startér *** HELLA VALUEFIT ***4,5kW	101			
			08/00 →; ☺ F2BE0681A	<b>8EA 738 258-111</b> Startér4,5kW	116			
			08/00 →; ☺ F2BE0681A	<b>8EL 012 584-391</b> generátor *** HELLA VALUEFIT ***90A	12			
			08/00 →; ☺ F2BE0681A	<b>8EL 012 584-521</b> generátor *** HELLA VALUEFIT ***90A	13			

			13		412	

## IVECO - EuroTech MH 01/98→01/03





400 E 35 TP, 440 E 35 T, 440 E 35 T/P, 440 E 35 T/FP	259 kW	09/98→	08/00→; F2BE0681A	8EL 738 212-541 generátor90A	21
				8MA 376 753-781 Vyrovnávací nádoba, chladič kapalina BEHR HELLA SERVICE *** PREMIUM LINE ***	29
			F2BE0681A	8MP 376 808-534 Vodní čerpadlo BEHR HELLA SERVICE	23
				8XY 004 734-001 Uzaver, palivova nadrz	85
				8XY 007 023-001 Uzaver, palivova nadrz	85
				9EL 152 889-001 Čočka, zadní světlo	72
			→12/00	9XW 184 107-261 List stěrače	9
440 E 35 TX/P	259 kW	02/00→		2VD 008 204-191 Zadní světlo	80
				2VP 008 204-181 Zadní světlo	81
			F2BE0681A	8EA 012 586-001 Startér *** HELLA VALUEFIT ***4,5kW	101
			F2BE0681A	8EA 738 258-111 Startér4,5kW	116
			F2BE0681A	8EL 012 584-391 generátor *** HELLA VALUEFIT ***90A	12
			F2BE0681A	8EL 012 584-521 generátor *** HELLA VALUEFIT ***90A	13
			F2BE0681A	8EL 738 212-541 generátor90A	21
				8FC 351 300-051 Kondenzátor, klimatizace BEHR HELLA SERVICE *** PREMIUM LINE ***	66
				8XY 004 734-001 Uzaver, palivova nadrz	85
				8XY 007 023-001 Uzaver, palivova nadrz	85
				9EL 152 889-001 Čočka, zadní světlo	72
			→12/00	9XW 184 107-261 List stěrače	9
450 E 37	272 kW	01/98→01/03		2VD 008 204-191 Zadní světlo	80
				2VP 008 204-181 Zadní světlo	81
				8MP 376 808-744 Vodní čerpadlo BEHR HELLA SERVICE	23
				8XY 004 734-001 Uzaver, palivova nadrz	85
				8XY 007 023-001 Uzaver, palivova nadrz	85
				9EL 152 889-001 Čočka, zadní světlo	72
			→12/00	9XW 184 107-261 List stěrače	9

## IVECO - EuroTech MP 01/92→02/07

180 E 34	254 kW	01/92→12/93		2VD 008 204-191 Zadní světlo	80
				2VP 008 204-181 Zadní světlo	81
			04/92→07/00; F2BE0681A	8EA 726 150-001 Startér5,4kW	110
			04/92→07/00; F2BE0681A	8EL 012 584-041 generátor *** HELLA VALUEFIT ***55A	11
			04/92→07/00; F2BE0681A	8EL 012 584-171 generátor *** HELLA VALUEFIT ***80A	11
			04/92→07/00; F2BE0681A	8EL 737 518-001 generátor55A	17
			04/92→07/00; F2BE0681A	8EL 737 633-001 generátor80A	18

IVECO - EuroTech MP		412	01/92 → 02/07
180 E 34	254 kW	01/92 → 12/93	<b>8FK 351 119-371</b> 63 Kompresor, klimatizace BEHR HELLA SERVICE *** PREMIUM LINE ***
			<b>8FK 351 119-871</b> 63 Kompresor, klimatizace BEHR HELLA SERVICE
			<b>8FT 351 196-171</b> Susarna, 69 klimatizace BEHR HELLA SERVICE
			<b>8MA 376 705-271</b> 27 Vyrovnávací nádoba, chladičí kapalina BEHR HELLA SERVICE *** PREMIUM LINE ***
			<b>8MA 376 705-291</b> 28 Vyrovnávací nádoba, chladičí kapalina BEHR HELLA SERVICE *** PREMIUM LINE ***
			manuální převodovka; pro vozidla bez kli- matizace <b>8MK 376 721-591</b> Chladič, 44 chlazení motoru BEHR HELLA SERVICE *** PREMIUM LINE ***
			<b>8ML 376 724-031</b> chladič 90 turba BEHR HELLA SERVICE *** PREMIUM LINE ***
			<b>8MP 376 808-714</b> Vodní 23 čerpadlo BEHR HELLA SERVICE
			<b>8MV 376 727-141</b> Větrák, 35 chlazení motoru BEHR HELLA SERVICE *** PREMIUM LINE ***
			<b>8MV 376 727-161</b> Spojka, 30 větrák chladiče BEHR HELLA SERVICE *** PREMIUM LINE ***
			<b>8MV 376 728-151</b> Spojka, 31 větrák chladiče BEHR HELLA SERVICE *** PREMIUM LINE ***
			<b>8MV 376 741-171</b> 25 Odvetravání, chlazení motoru BEHR HELLA SERVICE *** PREMIUM LINE ***
			<b>8XY 004 734-001</b> Uzaver, 85 palivova nadrz
			<b>8XY 007 023-001</b> Uzaver, 85 palivova nadrz
			<b>9EL 152 889-001</b> Čočka, 72 zadní světlo
			<b>9XW 184 107-261</b> List 9 stěrače
180 E 38	276 kW	01/92 → 12/93	<b>2VD 008 204-191</b> Zadní 80 světlo
			<b>2VP 008 204-181</b> Zadní 81 světlo
		09/92 → 12/93; 8460.41L.5020	<b>8EA 726 150-001</b> 110 Startér5,4kW
		02/92 → 12/93; 8460.41L.5020	<b>8EL 012 584-041</b> generátor 11 *** HELLA VALUEFIT ***55A
		02/92 → 12/93; 8460.41L.5020	<b>8EL 737 518-001</b> 17 generátor55A
			<b>8FK 351 119-371</b> 63 Kompresor, klimatizace BEHR HELLA SERVICE *** PREMIUM LINE ***
			<b>8FK 351 119-871</b> 63 Kompresor, klimatizace BEHR HELLA SERVICE
			<b>8FT 351 196-171</b> Susarna, 69 klimatizace BEHR HELLA SERVICE



      			
IVECO - EuroTech MP		01/92 → 02/07	
180 E 38	276 kW	01/92 → 12/93	<b>8MA 376 705-271</b> 27 Vyrovnávací nádoba, chladič kapalina BEHR HELLA SERVICE *** PREMIUM LINE ***
			<b>8MA 376 705-291</b> 28 Vyrovnávací nádoba, chladič kapalina BEHR HELLA SERVICE *** PREMIUM LINE ***
		manuální převodovka; pro vozidla bez klimatizace	<b>8MK 376 721-581</b> 43 Chladič, chlazení motoru BEHR HELLA SERVICE *** PREMIUM LINE ***
		manuální převodovka; pro vozidla bez klimatizace	<b>8MK 376 721-591</b> 44 Chladič, chlazení motoru BEHR HELLA SERVICE *** PREMIUM LINE ***
			<b>8ML 376 724-031</b> 90 chladič turba BEHR HELLA SERVICE *** PREMIUM LINE ***
			<b>8MP 376 808-714</b> 23 Vodní čerpadlo BEHR HELLA SERVICE
			<b>8MV 376 727-141</b> 35 Větrák, chlazení motoru BEHR HELLA SERVICE *** PREMIUM LINE ***
			<b>8MV 376 727-161</b> 30 Spojka, větrák chladiče BEHR HELLA SERVICE *** PREMIUM LINE ***
			<b>8MV 376 728-151</b> 31 Spojka, větrák chladiče BEHR HELLA SERVICE *** PREMIUM LINE ***
			<b>8MV 376 741-171</b> 25 Odvetravani, chlazení motoru BEHR HELLA SERVICE *** PREMIUM LINE ***
			<b>8XY 004 734-001</b> 85 Uzaver, palivova nadrz
			<b>8XY 007 023-001</b> 85 Uzaver, palivova nadrz
			<b>9EL 152 889-001</b> 72 Čočka, zadní světlo
			<b>9XW 184 107-261</b> 9 List stěrače
180 E 42	309 kW	01/92 → 12/93	<b>2VD 008 204-191</b> 80 Zadní světlo
			<b>2VP 008 204-181</b> 81 Zadní světlo
		04/92 → 12/93; 8210.42L.400	<b>8EA 737 676-001</b> 112 Startér6,6kW
		04/92 → 12/93; 8210.42L.400	<b>8EL 012 584-041</b> 11 generátor *** HELLA VALUEFIT ***55A
		04/92 → 12/93; 8210.42L.400	<b>8EL 737 518-001</b> 17 generátor55A
			<b>8FK 351 119-371</b> 63 Kompresor, klimatizace BEHR HELLA SERVICE *** PREMIUM LINE ***
			<b>8FK 351 119-871</b> 63 Kompresor, klimatizace BEHR HELLA SERVICE
			<b>8FT 351 196-171</b> 69 Susarna, klimatizace BEHR HELLA SERVICE
			<b>8MA 376 705-271</b> 27 Vyrovnávací nádoba, chladič kapalina BEHR HELLA SERVICE *** PREMIUM LINE ***

IVECO - EuroTech MP			01/92 → 02/07
180 E 42	309 kW	01/92 → 12/93	<b>8MA 376 705-291</b> 28 Vyrovnávací nádoba, chladič kapalina BEHR HELLA SERVICE *** PREMIUM LINE ***
			<b>8MK 376 721-581</b> 43 manuální převodovka; pro vozidla bez klimatizace Chladič, chlazení motoru BEHR HELLA SERVICE *** PREMIUM LINE ***
			<b>8MK 376 721-601</b> 45 manuální převodovka; pro vozidla bez klimatizace Chladič, chlazení motoru BEHR HELLA SERVICE *** PREMIUM LINE ***
			<b>8ML 376 724-031</b> 90 chladič turba BEHR HELLA SERVICE *** PREMIUM LINE ***
			<b>8MV 376 727-141</b> 35 Větrák, chlazení motoru BEHR HELLA SERVICE *** PREMIUM LINE ***
			<b>8MV 376 727-161</b> 30 Spojka, větrák chladiče BEHR HELLA SERVICE *** PREMIUM LINE ***
			<b>8MV 376 728-151</b> 31 Spojka, větrák chladiče BEHR HELLA SERVICE *** PREMIUM LINE ***
			<b>8MV 376 741-171</b> 25 Odvetravání, chlazení motoru BEHR HELLA SERVICE *** PREMIUM LINE ***
			<b>8XY 004 734-001</b> 85 Uzaver, palivova nadrz
			<b>8XY 007 023-001</b> 85 Uzaver, palivova nadrz
			<b>9EL 152 889-001</b> 72 Čočka, zadní světlo
			<b>9XW 184 107-261</b> 9 List stěrače
190 E 34	254 kW	01/93 →	<b>2VD 008 204-191</b> 80 Zadní světlo
			<b>2VP 008 204-181</b> 81 Zadní světlo
			<b>8EA 726 150-001</b> 110 Startér 5,4kW
			<b>8EL 012 584-041</b> 11 generátor *** HELLA VALUEFIT ***55A
			<b>8EL 012 584-171</b> 11 generátor *** HELLA VALUEFIT ***80A
			<b>8EL 737 518-001</b> 17 generátor 55A
			<b>8EL 737 633-001</b> 18 generátor 80A
			<b>8FK 351 119-371</b> 63 Kompresor, klimatizace BEHR HELLA SERVICE *** PREMIUM LINE ***
			<b>8FK 351 119-871</b> 63 Kompresor, klimatizace BEHR HELLA SERVICE
			<b>8FT 351 196-171</b> 69 Susarna, klimatizace BEHR HELLA SERVICE
			<b>8MA 376 705-271</b> 27 Vyrovnávací nádoba, chladič kapalina BEHR HELLA SERVICE *** PREMIUM LINE ***
			<b>8MA 376 705-291</b> 28 Vyrovnávací nádoba, chladič kapalina BEHR HELLA SERVICE *** PREMIUM LINE ***

       			
IVECO - EuroTech MP			01/92→02/07
190 E 34	254 kW	01/93→	<p>manuální převodovka; pro vozidla bez klimatizace</p> <p><b>8MK 376 721-591</b> Chladič, chlazení motoru BEHR HELLA SERVICE *** PREMIUM LINE *** 44</p> <p><b>8ML 376 724-031</b> chladič turba BEHR HELLA SERVICE *** PREMIUM LINE *** 90</p> <p><b>8MP 376 808-714</b> Vodní čerpadlo BEHR HELLA SERVICE 23</p> <p><b>8MV 376 727-141</b> Větrák, chlazení motoru BEHR HELLA SERVICE *** PREMIUM LINE *** 35</p> <p><b>8MV 376 727-161</b> Spojka, větrák chladiče BEHR HELLA SERVICE *** PREMIUM LINE *** 30</p> <p><b>8MV 376 731-291</b> Spojka, větrák chladiče BEHR HELLA SERVICE *** PREMIUM LINE *** 31</p> <p><b>8MV 376 731-381</b> Větrák, chlazení motoru BEHR HELLA SERVICE *** PREMIUM LINE *** 35</p> <p><b>8MV 376 731-431</b> Spojka, větrák chladiče BEHR HELLA SERVICE *** PREMIUM LINE *** 32</p> <p><b>8MV 376 733-101</b> Odvetravání, chlazení motoru BEHR HELLA SERVICE *** PREMIUM LINE *** 24</p> <p><b>8MV 376 741-171</b> Odvetravání, chlazení motoru BEHR HELLA SERVICE *** PREMIUM LINE *** 25</p> <p><b>8XY 004 734-001</b> Uzaver, palivova nadrz 85</p> <p><b>8XY 007 023-001</b> Uzaver, palivova nadrz 85</p> <p><b>9EL 152 889-001</b> Čočka, zadní světlo 72</p> <p><b>9XW 184 107-261</b> List stěrače 9</p>
190 E 38	276 kW	01/93→	<p><b>2VD 008 204-191</b> Zadní světlo 80</p> <p><b>2VP 008 204-181</b> Zadní světlo 81</p> <p><b>01/93→07/00; 8460.41LTCA</b> <b>8EA 726 150-001</b> Startér5,4kW 110</p> <p><b>01/93→07/00; 8460.41LTCA</b> <b>8EL 012 584-041</b> generátor *** HELLA VALUEFIT ***55A 11</p> <p><b>01/93→07/00; 8460.41LTCA</b> <b>8EL 737 518-001</b> generátor55A 17</p> <p><b>8FC 351 300-051</b> Kondenzátor, klimatizace BEHR HELLA SERVICE *** PREMIUM LINE *** 66</p> <p><b>8FK 351 119-371</b> Kompresor, klimatizace BEHR HELLA SERVICE *** PREMIUM LINE *** 63</p> <p><b>8FK 351 119-871</b> Kompresor, klimatizace BEHR HELLA SERVICE 63</p> <p><b>8FT 351 196-171</b> Susarna, klimatizace BEHR HELLA SERVICE 69</p>

**IVECO - EuroTech MP** 01/92 → 02/07

190 E 38	276 kW	01/93 →	<b>8MA 376 705-271</b>	27
			Vyrovňovací nádoba, chladič kapalina BEHR HELLA SERVICE *** PREMIUM LINE ***	
			<b>8MA 376 705-291</b>	28
			Vyrovňovací nádoba, chladič kapalina BEHR HELLA SERVICE *** PREMIUM LINE ***	
			<b>manuální převodovka; pro vozidla bez klimatizace</b>	
			<b>8MK 376 721-581</b> Chladič, chlazení motoru BEHR HELLA SERVICE *** PREMIUM LINE ***	43
			<b>manuální převodovka; pro vozidla bez klimatizace</b>	
			<b>8MK 376 721-591</b> Chladič, chlazení motoru BEHR HELLA SERVICE *** PREMIUM LINE ***	44
			<b>8ML 376 724-031</b> chladič turba BEHR HELLA SERVICE *** PREMIUM LINE ***	90
			<b>8MP 376 808-714</b> Vodní čerpadlo BEHR HELLA SERVICE	23
			<b>8MV 376 727-141</b> Větrák, chlazení motoru BEHR HELLA SERVICE *** PREMIUM LINE ***	35
			<b>8MV 376 727-161</b> Spojka, větrák chladiče BEHR HELLA SERVICE *** PREMIUM LINE ***	30
			<b>8MV 376 728-151</b> Spojka, větrák chladiče BEHR HELLA SERVICE *** PREMIUM LINE ***	31
			<b>8MV 376 731-291</b> Spojka, větrák chladiče BEHR HELLA SERVICE *** PREMIUM LINE ***	31
			<b>8MV 376 731-381</b> Větrák, chlazení motoru BEHR HELLA SERVICE *** PREMIUM LINE ***	35
			<b>8MV 376 731-431</b> Spojka, větrák chladiče BEHR HELLA SERVICE *** PREMIUM LINE ***	32
			<b>8MV 376 733-101</b> Odvetrávání, chlazení motoru BEHR HELLA SERVICE *** PREMIUM LINE ***	24
			<b>8MV 376 741-171</b> Odvetrávání, chlazení motoru BEHR HELLA SERVICE *** PREMIUM LINE ***	25
			<b>8XY 004 734-001</b> Uzaver, palivova nadrž	85
			<b>8XY 007 023-001</b> Uzaver, palivova nadrž	85
			<b>9EL 152 889-001</b> Čočka, zadní světlo	72
			<b>9XW 184 107-261</b> List stěrače	9
190 E 39, 190 E 39 /P, 190 E39 /FP	287 kW	11/99 →	<b>2VD 008 204-191</b> Zadní světlo	80
			<b>2VP 008 204-181</b> Zadní světlo	81
			<b>11/99 → 08/05; F3AE0681E</b>	
			<b>8EA 012 586-251</b> Startér *** HELLA VALUEFIT ***5kW	103
			<b>8EA 012 586-551</b> Startér *** HELLA VALUEFIT ***5,5kW	105
			<b>11/99 → 08/05; F3AE0681E</b>	
			<b>8EA 738 152-001</b> Startér5kW	115

			IVECO - EuroTech MP		01/92→02/07	
190 E 39, 190 E 39 /P, 190 E39 /FP	287 kW	11/99→	11/99→08/05; F3AE0681E	8EL 012 584-001 generátor *** HELLA VALUEFIT ***90A	10	
			11/99→08/05; F3AE0681E	8EL 737 916-001 generátor90A	19	
				8FT 351 196-171 Susarna, klimatizace BEHR HELLA SERVICE	69	
			manuální převodovka	8MK 376 721-751 Chladič, chlazení motoru BEHR HELLA SERVICE *** PREMIUM LINE ***	48	
				8MK 376 722-161 chladič jednotka BEHR HELLA SERVICE *** PREMIUM LINE ***	37	
				8MK 376 792-111 Chladič, chlazení motoru BEHR HELLA SERVICE *** PREMIUM LINE ***	52	
				8ML 376 724-101 chladič turba BEHR HELLA SERVICE *** PREMIUM LINE ***	91	
				8MV 376 702-061 Větrák, chlazení motoru BEHR HELLA SERVICE *** PREMIUM LINE ***	34	
				8XY 004 734-001 Uzaver, palivova nadrz	85	
				8XY 007 023-001 Uzaver, palivova nadrz	85	
				9EL 152 889-001 Čočka, zadní světlo	72	
				9XW 184 107-261 List stěrače	9	
190 E 40 /P	294 kW	01/01→		2VD 008 204-191 Zadní světlo	80	
260 E 40	294 kW	01/01→		2VP 008 204-181 Zadní světlo	81	
440 E 40 T/P	294 kW	09/00→	F3AE0681B	8EA 012 586-251 Startér *** HELLA VALUEFIT ***5kW	103	
440 E 40 TX/P	294 kW	01/01→	F3AE0681B	8EA 738 152-001 Startér5kW	115	
			F3AE0681B	8EL 012 584-001 generátor *** HELLA VALUEFIT ***90A	10	
			F3AE0681B	8EL 737 916-001 generátor90A	19	
				8XY 004 734-001 Uzaver, palivova nadrz	85	
				8XY 007 023-001 Uzaver, palivova nadrz	85	
				9EL 152 889-001 Čočka, zadní světlo	72	
190 E 42, 190 E 42 /P	309 kW	01/93→		2VD 008 204-191 Zadní světlo	80	
				2VP 008 204-181 Zadní světlo	81	
			01/93→07/00; 8210.42L.400	8EA 737 676-001 Startér6,6kW	112	
			01/93→07/00; 8210.42L.400	8EL 012 584-041 generátor *** HELLA VALUEFIT ***55A	11	
			01/93→07/00; 8210.42L.400	8EL 737 518-001 generátor55A	17	
				8FC 351 300-051 Kondenzátor, klimatizace BEHR HELLA SERVICE *** PREMIUM LINE ***	66	
				8FK 351 119-371 Kompresor, klimatizace BEHR HELLA SERVICE *** PREMIUM LINE ***	63	
				8FK 351 119-871 Kompresor, klimatizace BEHR HELLA SERVICE	63	

IVECO - EuroTech MP			01/92 → 02/07
190 E 42, 190 E 42 /P	309 kW	01/93 →	<b>8FT 351 196-171</b> Susarna, klimatizace BEHR HELLA SERVICE 69 <b>8MA 376 705-271</b> Vyrovnávací nádoba, chladičí kapalina BEHR HELLA SERVICE *** PREMIUM LINE *** 27 <b>8MA 376 705-291</b> Vyrovnávací nádoba, chladičí kapalina BEHR HELLA SERVICE *** PREMIUM LINE *** 28 manuální převodovka; pro vozidla bez klimatizace <b>8MK 376 721-581</b> Chladič, chlazení motoru BEHR HELLA SERVICE *** PREMIUM LINE *** 43 manuální převodovka; pro vozidla bez klimatizace <b>8MK 376 721-601</b> Chladič, chlazení motoru BEHR HELLA SERVICE *** PREMIUM LINE *** 45 <b>8MV 376 727-141</b> Větrák, chlazení motoru BEHR HELLA SERVICE *** PREMIUM LINE *** 35 <b>8MV 376 727-161</b> Spojka, větrák chladiče BEHR HELLA SERVICE *** PREMIUM LINE *** 30 <b>8MV 376 728-151</b> Spojka, větrák chladiče BEHR HELLA SERVICE *** PREMIUM LINE *** 31 <b>8MV 376 741-171</b> Odvetravání, chlazení motoru BEHR HELLA SERVICE *** PREMIUM LINE *** 25 <b>8XY 004 734-001</b> Uzaver, palivova nadrz 85 <b>8XY 007 023-001</b> Uzaver, palivova nadrz 85 <b>9EL 152 889-001</b> Čočka, zadní světlo 72 <b>9XW 184 107-261</b> List stěrače 9
190 E 43, 190 E 43 /P	316 kW	01/01 →	<b>2VD 008 204-191</b> Zadní světlo 80 <b>2VP 008 204-181</b> Zadní světlo 81 01/01 → 08/05; <b>8EA 012 586-251</b> Startér *** HELLA VALUEFIT ***5kW 103 <b>8EA 012 586-551</b> Startér *** HELLA VALUEFIT ***5,5kW 105 01/01 → 08/05; <b>8EA 738 152-001</b> Startér5kW 115 01/01 → 08/03; <b>8EL 012 584-001</b> generátor *** HELLA VALUEFIT ***90A 10 01/01 → 08/03; <b>8EL 737 916-001</b> generátor90A 19 manuální převodovka <b>8MK 376 721-751</b> Chladič, chlazení motoru BEHR HELLA SERVICE *** PREMIUM LINE *** 48 <b>8MK 376 722-161</b> chladičí jednotka BEHR HELLA SERVICE *** PREMIUM LINE *** 37 <b>8MK 376 792-111</b> Chladič, chlazení motoru BEHR HELLA SERVICE *** PREMIUM LINE *** 52 <b>8ML 376 724-101</b> chladič turba BEHR HELLA SERVICE *** PREMIUM LINE *** 91

IVECO - EuroTech MP			01/92 → 02/07																																																															
190 E 43, 190 E 43 /P	316 kW	01/01 →	<table border="1"> <tr> <td></td> <td><b>8MV 376 702-061</b> Větrák, chlazení motoru BEHR HELLA SERVICE *** PREMIUM LINE ***</td> <td>34</td> </tr> <tr> <td></td> <td><b>8XY 004 734-001</b> Uzaver, palivova nadrz</td> <td>85</td> </tr> <tr> <td></td> <td><b>8XY 007 023-001</b> Uzaver, palivova nadrz</td> <td>85</td> </tr> <tr> <td></td> <td><b>9EL 152 889-001</b> Čočka, zadní světlo</td> <td>72</td> </tr> </table>		<b>8MV 376 702-061</b> Větrák, chlazení motoru BEHR HELLA SERVICE *** PREMIUM LINE ***	34		<b>8XY 004 734-001</b> Uzaver, palivova nadrz	85		<b>8XY 007 023-001</b> Uzaver, palivova nadrz	85		<b>9EL 152 889-001</b> Čočka, zadní světlo	72																																																			
	<b>8MV 376 702-061</b> Větrák, chlazení motoru BEHR HELLA SERVICE *** PREMIUM LINE ***	34																																																																
	<b>8XY 004 734-001</b> Uzaver, palivova nadrz	85																																																																
	<b>8XY 007 023-001</b> Uzaver, palivova nadrz	85																																																																
	<b>9EL 152 889-001</b> Čočka, zadní světlo	72																																																																
240 E 30 PS	221 kW	01/97 →	<table border="1"> <tr> <td></td> <td><b>2VD 008 204-191</b> Zadní světlo</td> <td>80</td> </tr> <tr> <td></td> <td><b>2VP 008 204-181</b> Zadní světlo</td> <td>81</td> </tr> <tr> <td>☺ 8460.41C.TCA</td> <td><b>8EA 726 150-001</b> Startér5,4kW</td> <td>110</td> </tr> <tr> <td>☺ 8460.41C.TCA</td> <td><b>8EL 012 584-041</b> generátor *** HELLA VALUEFIT ***55A</td> <td>11</td> </tr> <tr> <td>☺ 8460.41C.TCA</td> <td><b>8EL 012 584-171</b> generátor *** HELLA VALUEFIT ***80A</td> <td>11</td> </tr> <tr> <td>☺ 8460.41C.TCA</td> <td><b>8EL 737 518-001</b> generátor55A</td> <td>17</td> </tr> <tr> <td>☺ 8460.41C.TCA</td> <td><b>8EL 737 633-001</b> generátor80A</td> <td>18</td> </tr> <tr> <td></td> <td><b>8FC 351 300-051</b> Kondenzátor, klimatizace BEHR HELLA SERVICE *** PREMIUM LINE ***</td> <td>66</td> </tr> <tr> <td></td> <td><b>8FK 351 119-371</b> Kompresor, klimatizace BEHR HELLA SERVICE *** PREMIUM LINE ***</td> <td>63</td> </tr> <tr> <td></td> <td><b>8FK 351 119-871</b> Kompresor, klimatizace BEHR HELLA SERVICE</td> <td>63</td> </tr> <tr> <td></td> <td><b>8FT 351 196-171</b> Susarna, klimatizace BEHR HELLA SERVICE</td> <td>69</td> </tr> <tr> <td></td> <td><b>8MA 376 705-271</b> Vyrovnávací nádoba, chladičí kapalina BEHR HELLA SERVICE *** PREMIUM LINE ***</td> <td>27</td> </tr> <tr> <td></td> <td><b>8MA 376 705-291</b> Vyrovnávací nádoba, chladičí kapalina BEHR HELLA SERVICE *** PREMIUM LINE ***</td> <td>28</td> </tr> <tr> <td></td> <td><b>8ML 376 724-031</b> chladič turba BEHR HELLA SERVICE *** PREMIUM LINE ***</td> <td>90</td> </tr> <tr> <td></td> <td><b>8MP 376 808-714</b> Vodní čerpadlo BEHR HELLA SERVICE</td> <td>23</td> </tr> <tr> <td></td> <td><b>8MV 376 731-291</b> Spojka, větrák chladiče BEHR HELLA SERVICE *** PREMIUM LINE ***</td> <td>31</td> </tr> <tr> <td></td> <td><b>8MV 376 731-381</b> Větrák, chlazení motoru BEHR HELLA SERVICE *** PREMIUM LINE ***</td> <td>35</td> </tr> <tr> <td></td> <td><b>8MV 376 731-431</b> Spojka, větrák chladiče BEHR HELLA SERVICE *** PREMIUM LINE ***</td> <td>32</td> </tr> <tr> <td></td> <td><b>8MV 376 733-101</b> Odvetravani, chlazení motoru BEHR HELLA SERVICE *** PREMIUM LINE ***</td> <td>24</td> </tr> <tr> <td></td> <td><b>8XY 004 734-001</b> Uzaver, palivova nadrz</td> <td>85</td> </tr> <tr> <td></td> <td><b>8XY 007 023-001</b> Uzaver, palivova nadrz</td> <td>85</td> </tr> </table>		<b>2VD 008 204-191</b> Zadní světlo	80		<b>2VP 008 204-181</b> Zadní světlo	81	☺ 8460.41C.TCA	<b>8EA 726 150-001</b> Startér5,4kW	110	☺ 8460.41C.TCA	<b>8EL 012 584-041</b> generátor *** HELLA VALUEFIT ***55A	11	☺ 8460.41C.TCA	<b>8EL 012 584-171</b> generátor *** HELLA VALUEFIT ***80A	11	☺ 8460.41C.TCA	<b>8EL 737 518-001</b> generátor55A	17	☺ 8460.41C.TCA	<b>8EL 737 633-001</b> generátor80A	18		<b>8FC 351 300-051</b> Kondenzátor, klimatizace BEHR HELLA SERVICE *** PREMIUM LINE ***	66		<b>8FK 351 119-371</b> Kompresor, klimatizace BEHR HELLA SERVICE *** PREMIUM LINE ***	63		<b>8FK 351 119-871</b> Kompresor, klimatizace BEHR HELLA SERVICE	63		<b>8FT 351 196-171</b> Susarna, klimatizace BEHR HELLA SERVICE	69		<b>8MA 376 705-271</b> Vyrovnávací nádoba, chladičí kapalina BEHR HELLA SERVICE *** PREMIUM LINE ***	27		<b>8MA 376 705-291</b> Vyrovnávací nádoba, chladičí kapalina BEHR HELLA SERVICE *** PREMIUM LINE ***	28		<b>8ML 376 724-031</b> chladič turba BEHR HELLA SERVICE *** PREMIUM LINE ***	90		<b>8MP 376 808-714</b> Vodní čerpadlo BEHR HELLA SERVICE	23		<b>8MV 376 731-291</b> Spojka, větrák chladiče BEHR HELLA SERVICE *** PREMIUM LINE ***	31		<b>8MV 376 731-381</b> Větrák, chlazení motoru BEHR HELLA SERVICE *** PREMIUM LINE ***	35		<b>8MV 376 731-431</b> Spojka, větrák chladiče BEHR HELLA SERVICE *** PREMIUM LINE ***	32		<b>8MV 376 733-101</b> Odvetravani, chlazení motoru BEHR HELLA SERVICE *** PREMIUM LINE ***	24		<b>8XY 004 734-001</b> Uzaver, palivova nadrz	85		<b>8XY 007 023-001</b> Uzaver, palivova nadrz	85
	<b>2VD 008 204-191</b> Zadní světlo	80																																																																
	<b>2VP 008 204-181</b> Zadní světlo	81																																																																
☺ 8460.41C.TCA	<b>8EA 726 150-001</b> Startér5,4kW	110																																																																
☺ 8460.41C.TCA	<b>8EL 012 584-041</b> generátor *** HELLA VALUEFIT ***55A	11																																																																
☺ 8460.41C.TCA	<b>8EL 012 584-171</b> generátor *** HELLA VALUEFIT ***80A	11																																																																
☺ 8460.41C.TCA	<b>8EL 737 518-001</b> generátor55A	17																																																																
☺ 8460.41C.TCA	<b>8EL 737 633-001</b> generátor80A	18																																																																
	<b>8FC 351 300-051</b> Kondenzátor, klimatizace BEHR HELLA SERVICE *** PREMIUM LINE ***	66																																																																
	<b>8FK 351 119-371</b> Kompresor, klimatizace BEHR HELLA SERVICE *** PREMIUM LINE ***	63																																																																
	<b>8FK 351 119-871</b> Kompresor, klimatizace BEHR HELLA SERVICE	63																																																																
	<b>8FT 351 196-171</b> Susarna, klimatizace BEHR HELLA SERVICE	69																																																																
	<b>8MA 376 705-271</b> Vyrovnávací nádoba, chladičí kapalina BEHR HELLA SERVICE *** PREMIUM LINE ***	27																																																																
	<b>8MA 376 705-291</b> Vyrovnávací nádoba, chladičí kapalina BEHR HELLA SERVICE *** PREMIUM LINE ***	28																																																																
	<b>8ML 376 724-031</b> chladič turba BEHR HELLA SERVICE *** PREMIUM LINE ***	90																																																																
	<b>8MP 376 808-714</b> Vodní čerpadlo BEHR HELLA SERVICE	23																																																																
	<b>8MV 376 731-291</b> Spojka, větrák chladiče BEHR HELLA SERVICE *** PREMIUM LINE ***	31																																																																
	<b>8MV 376 731-381</b> Větrák, chlazení motoru BEHR HELLA SERVICE *** PREMIUM LINE ***	35																																																																
	<b>8MV 376 731-431</b> Spojka, větrák chladiče BEHR HELLA SERVICE *** PREMIUM LINE ***	32																																																																
	<b>8MV 376 733-101</b> Odvetravani, chlazení motoru BEHR HELLA SERVICE *** PREMIUM LINE ***	24																																																																
	<b>8XY 004 734-001</b> Uzaver, palivova nadrz	85																																																																
	<b>8XY 007 023-001</b> Uzaver, palivova nadrz	85																																																																

IVECO - EuroTech MP			01/92 → 02/07	
240 E 30 PS	221 kW	01/97 →		<b>9EL 152 889-001</b> Čočka, zadní světlo 72 <b>9XW 184 107-261</b> List stěrače 9
240 E 34	254 kW	09/95 → 12/96		<b>2VD 008 204-191</b> Zadní světlo 80 <b>2VP 008 204-181</b> Zadní světlo 81 ☞: 8460.41K.TCA <b>8EA 726 150-001</b> Startér 5,4kW 110 ☞: 8460.41K.TCA <b>8EL 012 584-041</b> generátor *** HELLA VALUEFIT ***55A 11 ☞: 8460.41K.TCA <b>8EL 012 584-171</b> generátor *** HELLA VALUEFIT ***80A 11 ☞: 8460.41K.TCA <b>8EL 737 518-001</b> generátor 55A 17 ☞: 8460.41K.TCA <b>8EL 737 633-001</b> generátor 80A 18 <b>8FC 351 300-051</b> Kondenzátor, klimatizace BEHR HELLA SERVICE *** PREMIUM LINE *** 66 <b>8FK 351 119-371</b> Kompresor, klimatizace BEHR HELLA SERVICE *** PREMIUM LINE *** 63 <b>8FK 351 119-871</b> Kompresor, klimatizace BEHR HELLA SERVICE 63 <b>8FT 351 196-171</b> Susarna, klimatizace BEHR HELLA SERVICE 69 <b>8MA 376 705-271</b> Vyrovnávací nádoba, chladicí kapalina BEHR HELLA SERVICE *** PREMIUM LINE *** 27 <b>8MA 376 705-291</b> Vyrovnávací nádoba, chladicí kapalina BEHR HELLA SERVICE *** PREMIUM LINE *** 28 manuální převodovka; pro vozidla bez klimatizace <b>8MK 376 721-591</b> Chladič, chlazení motoru BEHR HELLA SERVICE *** PREMIUM LINE *** 44 <b>8ML 376 724-031</b> chladič turba BEHR HELLA SERVICE *** PREMIUM LINE *** 90 <b>8MP 376 808-714</b> Vodní čerpadlo BEHR HELLA SERVICE 23 ☞: 8460.41K.TCA <b>8MV 376 727-141</b> Větrák, chlazení motoru BEHR HELLA SERVICE *** PREMIUM LINE *** 35 ☞: 8460.41K.TCA <b>8MV 376 727-161</b> Spojka, větrák chladiče BEHR HELLA SERVICE *** PREMIUM LINE *** 30 <b>8MV 376 731-291</b> Spojka, větrák chladiče BEHR HELLA SERVICE *** PREMIUM LINE *** 31 <b>8MV 376 731-381</b> Větrák, chlazení motoru BEHR HELLA SERVICE *** PREMIUM LINE *** 35 <b>8MV 376 731-431</b> Spojka, větrák chladiče BEHR HELLA SERVICE *** PREMIUM LINE *** 32



     13   412 			01/92 → 02/07	
240 E 34	254 kW	09/95 → 12/96		<b>8MV 376 733-101</b> 24 Odvetravani, chlazení motoru BEHR HELLA SERVICE *** PREMIUM LINE ***
			8460.41K. TCA	<b>8MV 376 741-171</b> 25 Odvetravani, chlazení motoru BEHR HELLA SERVICE *** PREMIUM LINE ***
				<b>8XY 004 734-001</b> 85 Uzaver, palivova nadrz
				<b>8XY 007 023-001</b> 85 Uzaver, palivova nadrz
				<b>9EL 152 889-001</b> 72 Čočka, zadní světlo
				<b>9XW 184 107-261</b> 9 List stěrače
240 E 38	276 kW	01/92 →		<b>2VD 008 204-191</b> 80 Zadní světlo
				<b>2VP 008 204-181</b> 81 Zadní světlo
			09/92 → 11/00; 8460.41L.5020	<b>8EA 726 150-001</b> 110 Startér 5,4kW
			09/92 → 11/00; 8460.41L.5020	<b>8EL 012 584-041</b> 11 generátor *** HELLA VALUEFIT *** 55A
			09/92 → 11/00; 8460.41L.5020	<b>8EL 737 518-001</b> 17 generátor 55A
				<b>8FC 351 300-051</b> 66 Kondenzátor, klimatizace BEHR HELLA SERVICE *** PREMIUM LINE ***
				<b>8FK 351 119-371</b> 63 Kompresor, klimatizace BEHR HELLA SERVICE *** PREMIUM LINE ***
				<b>8FK 351 119-871</b> 63 Kompresor, klimatizace BEHR HELLA SERVICE
				<b>8FT 351 196-171</b> 69 Susarna, klimatizace BEHR HELLA SERVICE
				<b>8MA 376 705-271</b> 27 Vyrovnávací nádoba, chladič kapalina BEHR HELLA SERVICE *** PREMIUM LINE ***
				<b>8MA 376 705-291</b> 28 Vyrovnávací nádoba, chladič kapalina BEHR HELLA SERVICE *** PREMIUM LINE ***
			manuální převodovka; pro vozidla bez klimatizace	<b>8MK 376 721-581</b> 43 Chladič, chlazení motoru BEHR HELLA SERVICE *** PREMIUM LINE ***
			manuální převodovka; pro vozidla bez klimatizace	<b>8MK 376 721-591</b> 44 Chladič, chlazení motoru BEHR HELLA SERVICE *** PREMIUM LINE ***
				<b>8ML 376 724-031</b> 90 chladič turba BEHR HELLA SERVICE *** PREMIUM LINE ***
				<b>8MP 376 808-714</b> 23 Vodní čerpadlo BEHR HELLA SERVICE
				<b>8MV 376 727-141</b> 35 Větrák, chlazení motoru BEHR HELLA SERVICE *** PREMIUM LINE ***
				<b>8MV 376 727-161</b> 30 Spojka, větrák chladiče BEHR HELLA SERVICE *** PREMIUM LINE ***

IVECO - EuroTech MP			01/92 → 02/07
240 E 38	276 kW	01/92 →	<b>8MV 376 728-151</b> Spojka, větrák chladiče BEHR HELLA SERVICE *** PREMIUM LINE *** 31 <b>8MV 376 741-171</b> Odvetravani, chlazení motoru BEHR HELLA SERVICE *** PREMIUM LINE *** 25 <b>8XY 004 734-001</b> Uzaver, palivova nadrz 85 <b>8XY 007 023-001</b> Uzaver, palivova nadrz 85 <b>9EL 152 889-001</b> Čočka, zadní světlo 72 <b>9XW 184 107-261</b> List stěrače 9
240 E 42	309 kW	01/92 →	<b>2VD 008 204-191</b> Zadní světlo 80 <b>2VP 008 204-181</b> Zadní světlo 81 <b>04/92 → 12/00; 8210.42L.400</b> <b>8EA 012 586-131</b> Startér *** HELLA VALUEFIT ***6,5kW 102 <b>04/92 → 12/00; 8210.42L.400</b> <b>8EA 726 189-001</b> Startér6,5kW 112 <b>04/92 → 12/00; 8210.42L.400</b> <b>8EA 737 676-001</b> Startér6,6kW 112 <b>04/92 → 12/00; 8210.42L.400</b> <b>8EL 012 584-041</b> generátor *** HELLA VALUEFIT ***55A 11 <b>04/92 → 12/00; 8210.42L.400</b> <b>8EL 737 518-001</b> generátor55A 17 <b>8FC 351 300-051</b> Kondenzátor, klimatizace BEHR HELLA SERVICE *** PREMIUM LINE *** 66 <b>8FK 351 119-371</b> Kompresor, klimatizace BEHR HELLA SERVICE *** PREMIUM LINE *** 63 <b>8FK 351 119-871</b> Kompresor, klimatizace BEHR HELLA SERVICE 63 <b>8FT 351 196-171</b> Susarna, klimatizace BEHR HELLA SERVICE 69 <b>8MA 376 705-271</b> Vyrovnávací nádoba, chladičí kapalina BEHR HELLA SERVICE *** PREMIUM LINE *** 27 <b>8MA 376 705-291</b> Vyrovnávací nádoba, chladičí kapalina BEHR HELLA SERVICE *** PREMIUM LINE *** 28 <b>manuální převodovka; pro vozidla bez klimatizace</b> <b>8MK 376 721-581</b> Chladič, chlazení motoru BEHR HELLA SERVICE *** PREMIUM LINE *** 43 <b>manuální převodovka; pro vozidla bez klimatizace</b> <b>8MK 376 721-601</b> Chladič, chlazení motoru BEHR HELLA SERVICE *** PREMIUM LINE *** 45 <b>8ML 376 724-031</b> chladič turba BEHR HELLA SERVICE *** PREMIUM LINE *** 90 <b>8MV 376 727-141</b> Větrák, chlazení motoru BEHR HELLA SERVICE *** PREMIUM LINE *** 35 <b>8MV 376 727-161</b> Spojka, větrák chladiče BEHR HELLA SERVICE *** PREMIUM LINE *** 30

     13   412 			
IVECO - EuroTech MP			01/92 → 02/07
240 E 42	309 kW	01/92 →	<b>8MV 376 728-151</b> Spojka, větrák chladiče BEHR HELLA SERVICE *** PREMIUM LINE *** 31 <b>8MV 376 741-171</b> Odvetravani, chlazení motoru BEHR HELLA SERVICE *** PREMIUM LINE *** 25 <b>8XY 004 734-001</b> Uzaver, palivova nadrz 85 <b>8XY 007 023-001</b> Uzaver, palivova nadrz 85 <b>9EL 152 889-001</b> Čočka, zadní světlo 72 <b>9XW 184 107-261</b> List stěrače 9
260 E 38 P	276 kW	01/94 →	<b>2VD 008 204-191</b> Zadní světlo 80 <b>2VP 008 204-181</b> Zadní světlo 81  <b>8460.41N</b> <b>8EA 726 150-001</b> Startér5,4kW 110  <b>8460.41N</b> <b>8EL 012 584-041</b> generátor *** HELLA VALUEFIT ***55A 11  <b>8460.41N</b> <b>8EL 012 584-171</b> generátor *** HELLA VALUEFIT ***80A 11  <b>8460.41N</b> <b>8EL 737 518-001</b> generátor55A 17  <b>8460.41N</b> <b>8EL 737 633-001</b> generátor80A 18 <b>8FC 351 300-051</b> Kondenzátor, klimatizace BEHR HELLA SERVICE *** PREMIUM LINE *** 66 <b>8FT 351 196-171</b> Susarna, klimatizace BEHR HELLA SERVICE 69 <b>8MA 376 705-271</b> Vyrovnávací nádoba, chladič kapalina BEHR HELLA SERVICE *** PREMIUM LINE *** 27 <b>8MA 376 705-291</b> Vyrovnávací nádoba, chladič kapalina BEHR HELLA SERVICE *** PREMIUM LINE *** 28 <b>manuální převodovka; pro vozidla bez klimatizace</b> <b>8MK 376 721-581</b> Chladič, chlazení motoru BEHR HELLA SERVICE *** PREMIUM LINE *** 43 <b>manuální převodovka; pro vozidla bez klimatizace</b> <b>8MK 376 721-591</b> Chladič, chlazení motoru BEHR HELLA SERVICE *** PREMIUM LINE *** 44 <b>8MP 376 808-714</b> Vodní čerpadlo BEHR HELLA SERVICE 23 <b>8MV 376 727-141</b> Větrák, chlazení motoru BEHR HELLA SERVICE *** PREMIUM LINE *** 35 <b>8MV 376 727-161</b> Spojka, větrák chladiče BEHR HELLA SERVICE *** PREMIUM LINE *** 30 <b>8MV 376 728-151</b> Spojka, větrák chladiče BEHR HELLA SERVICE *** PREMIUM LINE *** 31 <b>8MV 376 741-171</b> Odvetravani, chlazení motoru BEHR HELLA SERVICE *** PREMIUM LINE *** 25

			13	412	
IVECO - EuroTech MP			01/92→02/07		
260 E 38 P	276 kW	01/94→		8XY 004 734-001 Uzaver, palivova nadrz	85
				8XY 007 023-001 Uzaver, palivova nadrz	85
				9EL 152 889-001 Čočka, zadní světlo	72
				9XW 184 107-261 List stěrače	9
260 E 39 Y, 260 E 39 Y/P, 260 E 39 Y/FP, 260 E 39 Y/FS	287 kW	11/99→		2VD 008 204-191 Zadní světlo	80
				2VP 008 204-181 Zadní světlo	81
			11/99→08/05; F3AE0681E	8EA 012 586-251 Startér *** HELLA VALUEFIT ***5kW	103
				8EA 012 586-551 Startér *** HELLA VALUEFIT ***5,5kW	105
			11/99→08/05; F3AE0681E	8EA 738 152-001 Startér5kW	115
			F3AE0681E	8EL 012 584-001 generátor *** HELLA VALUEFIT ***90A	10
			F3AE0681E	8EL 737 916-001 generátor90A	19
				8FK 351 108-961 Kompresor, klimatizace BEHR HELLA SERVICE	62
			manuální převodovka	8MK 376 721-751 Chladič, chlazení motoru BEHR HELLA SERVICE *** PREMIUM LINE ***	48
				8MK 376 722-161 chladič jednotka BEHR HELLA SERVICE *** PREMIUM LINE ***	37
				8MK 376 792-111 Chladič, chlazení motoru BEHR HELLA SERVICE *** PREMIUM LINE ***	52
				8ML 376 724-101 chladič turba BEHR HELLA SERVICE *** PREMIUM LINE ***	91
				8MV 376 702-061 Větrák, chlazení motoru BEHR HELLA SERVICE *** PREMIUM LINE ***	34
				8XY 004 734-001 Uzaver, palivova nadrz	85
				8XY 007 023-001 Uzaver, palivova nadrz	85
				9EL 152 889-001 Čočka, zadní světlo	72
				9XW 184 107-261 List stěrače	9
260 E 42	309 kW	01/94→		2VD 008 204-191 Zadní světlo	80
				2VP 008 204-181 Zadní světlo	81
			01/94→12/00; 8210.42L.400	8EA 737 676-001 Startér6,6kW	112
			01/94→12/00; 8210.42L.400	8EL 012 584-041 generátor *** HELLA VALUEFIT ***55A	11
			01/94→12/00; 8210.42L.400	8EL 737 518-001 generátor55A	17
				8FT 351 196-171 Susarna, klimatizace BEHR HELLA SERVICE	69
				8MA 376 705-271 Vyrovnávací nádoba, chladič kapalina BEHR HELLA SERVICE *** PREMIUM LINE ***	27
				8MA 376 705-291 Vyrovnávací nádoba, chladič kapalina BEHR HELLA SERVICE *** PREMIUM LINE ***	28

    13   412 					
IVECO - EuroTech MP			01/92→02/07		
260 E 42	309 kW	01/94→	manuální převodovka; pro vozidla bez klimatizace	8MK 376 721-581 Chladič, chlazení motoru BEHR HELLA SERVICE *** PREMIUM LINE ***	43
			manuální převodovka; pro vozidla bez klimatizace	8MK 376 721-601 Chladič, chlazení motoru BEHR HELLA SERVICE *** PREMIUM LINE ***	45
				8MV 376 727-141 Větrák, chlazení motoru BEHR HELLA SERVICE *** PREMIUM LINE ***	35
				8MV 376 727-161 Spojka, větrák chladiče BEHR HELLA SERVICE *** PREMIUM LINE ***	30
				8MV 376 728-151 Spojka, větrák chladiče BEHR HELLA SERVICE *** PREMIUM LINE ***	31
				8MV 376 741-171 Odvetravání, chlazení motoru BEHR HELLA SERVICE *** PREMIUM LINE ***	25
				8XY 004 734-001 Uzaver, palivova nadrz	85
				8XY 007 023-001 Uzaver, palivova nadrz	85
				9EL 152 889-001 Čočka, zadní světlo	72
				9XW 184 107-261 List stěrače	9
260 E 43 Y, 260 E 43 Y/P	316 kW	11/99→		2VD 008 204-191 Zadní světlo	80
				2VP 008 204-181 Zadní světlo	81
			11/99→08/05; F3AE0681D	8EA 012 586-251 Startér *** HELLA VALUEFIT ***5kW	103
				8EA 012 586-551 Startér *** HELLA VALUEFIT ***5,5kW	105
			11/99→08/05; F3AE0681D	8EA 738 152-001 Startér5kW	115
			08/00→08/03; F3AE0681D	8EL 012 584-001 generátor *** HELLA VALUEFIT ***90A	10
			08/00→08/03; F3AE0681D	8EL 737 916-001 generátor90A	19
				8FK 351 108-961 Kompresor, klimatizace BEHR HELLA SERVICE	62
			manuální převodovka	8MK 376 721-751 Chladič, chlazení motoru BEHR HELLA SERVICE *** PREMIUM LINE ***	48
				8MK 376 792-111 Chladič, chlazení motoru BEHR HELLA SERVICE *** PREMIUM LINE ***	52
				8ML 376 724-101 chladič turba BEHR HELLA SERVICE *** PREMIUM LINE ***	91
				8MV 376 702-061 Větrák, chlazení motoru BEHR HELLA SERVICE *** PREMIUM LINE ***	34
				8XY 004 734-001 Uzaver, palivova nadrz	85
				8XY 007 023-001 Uzaver, palivova nadrz	85
				9EL 152 889-001 Čočka, zadní světlo	72
				9XW 184 107-261 List stěrače	9
400 E 34 T, 440 E 34 T	254 kW	01/92→		2VD 008 204-191 Zadní světlo	80

IVECO - EuroTech MP			01/92 → 02/07
400 E 34 T, 440 E 34 T	254 kW	01/92 →	<b>2VP 008 204-181</b> Zadní světlo 81 <b>04/92 → 12/00; 8460.41K.406</b> <b>8EA 726 150-001</b> Startér 5,4kW 110 <b>8460.41K.406</b> <b>01/92 → 12/00; 8460.41K.406</b> <b>8EL 012 584-041</b> generátor *** HELLA VALUEFIT ***55A 11 <b>01/92 → 12/00; 8460.41K.406</b> <b>8460.41K.406</b> <b>8EL 012 584-171</b> generátor *** HELLA VALUEFIT ***80A 11 <b>8460.41K.406</b> <b>8EL 737 518-001</b> generátor 55A 17 <b>01/92 → 12/00; 8460.41K.406</b> <b>8460.41K.406</b> <b>8EL 737 633-001</b> generátor 80A 18 <b>01/92 → 12/00; 8460.41K.406</b> <b>8FT 351 196-171</b> Susarna, klimatizace BEHR HELLA SERVICE 69 <b>8MA 376 705-291</b> Vyrovnávací nádoba, chladicí kapalina BEHR HELLA SERVICE *** PREMIUM LINE *** 28 <b>manuální převodovka; pro vozidla bez klimatizace</b> <b>8MK 376 721-591</b> Chladič, chlazení motoru BEHR HELLA SERVICE *** PREMIUM LINE *** 44 <b>8ML 376 724-031</b> chladič turba BEHR HELLA SERVICE *** PREMIUM LINE *** 90 <b>8MP 376 808-714</b> Vodní čerpadlo BEHR HELLA SERVICE 23 <b>8MV 376 727-141</b> Větrák, chlazení motoru BEHR HELLA SERVICE *** PREMIUM LINE *** 35 <b>8MV 376 727-161</b> Spojka, větrák chladiče BEHR HELLA SERVICE *** PREMIUM LINE *** 30 <b>8MV 376 728-151</b> Spojka, větrák chladiče BEHR HELLA SERVICE *** PREMIUM LINE *** 31 <b>8MV 376 731-291</b> Spojka, větrák chladiče BEHR HELLA SERVICE *** PREMIUM LINE *** 31 <b>8MV 376 731-381</b> Větrák, chlazení motoru BEHR HELLA SERVICE *** PREMIUM LINE *** 35 <b>8MV 376 731-431</b> Spojka, větrák chladiče BEHR HELLA SERVICE *** PREMIUM LINE *** 32 <b>8MV 376 733-101</b> Odvetravání, chlazení motoru BEHR HELLA SERVICE *** PREMIUM LINE *** 24 <b>8MV 376 741-171</b> Odvetravání, chlazení motoru BEHR HELLA SERVICE *** PREMIUM LINE *** 25 <b>8XY 004 734-001</b> Uzaver, palivova nadrz 85 <b>8XY 007 023-001</b> Uzaver, palivova nadrz 85 <b>9EL 152 889-001</b> Čočka, zadní světlo 72 <b>9XW 184 107-261</b> List stěrače 9
400 E 38 T, 440 E 38 T, 440 E 38 T / P	276 kW	01/92 →	<b>2VD 008 204-191</b> Zadní světlo 80 <b>2VP 008 204-181</b> Zadní světlo 81

IVECO - EuroTech MP			01/92 → 02/07																																																									
400 E 38 T, 440 E 38 T, 440 E 38 T / P	276 kW	01/92 →	<table border="1"> <tr> <td>01/92 → 11/00; 8460.41L.5020 / 8460.41N</td> <td><b>8EA 726 150-001</b> Startér5,4kW</td> <td>110</td> </tr> <tr> <td>01/92 → 11/00; 8460.41N</td> <td><b>8EL 012 584-041</b> generátor</td> <td>11</td> </tr> <tr> <td>09/92 → 11/00; 8460.41L.5020</td> <td>*** HELLA VALUEFIT ***55A</td> <td></td> </tr> <tr> <td>09/92 → 11/00; 8460.41L.5020</td> <td><b>8EL 737 518-001</b> generátor55A</td> <td>17</td> </tr> <tr> <td>01/92 → 11/00; 8460.41N</td> <td><b>8FT 351 196-171</b> Susarna, klimatizace BEHR HELLA SERVICE</td> <td>69</td> </tr> <tr> <td></td> <td><b>8MA 376 705-271</b> Vyrovnávací nádoba, chladicí kapalina BEHR HELLA SERVICE *** PREMIUM LINE ***</td> <td>27</td> </tr> <tr> <td></td> <td><b>8MA 376 705-291</b> Vyrovnávací nádoba, chladicí kapalina BEHR HELLA SERVICE *** PREMIUM LINE ***</td> <td>28</td> </tr> <tr> <td>manuální převodovka; pro vozidla bez klimatizace</td> <td><b>8MK 376 721-581</b> Chladič, chlazení motoru BEHR HELLA SERVICE *** PREMIUM LINE ***</td> <td>43</td> </tr> <tr> <td>manuální převodovka; pro vozidla bez klimatizace</td> <td><b>8MK 376 721-591</b> Chladič, chlazení motoru BEHR HELLA SERVICE *** PREMIUM LINE ***</td> <td>44</td> </tr> <tr> <td></td> <td><b>8ML 376 724-031</b> chladič turba BEHR HELLA SERVICE *** PREMIUM LINE ***</td> <td>90</td> </tr> <tr> <td></td> <td><b>8MP 376 808-714</b> Vodní čerpadlo BEHR HELLA SERVICE</td> <td>23</td> </tr> <tr> <td></td> <td><b>8MV 376 727-141</b> Větrák, chlazení motoru BEHR HELLA SERVICE *** PREMIUM LINE ***</td> <td>35</td> </tr> <tr> <td></td> <td><b>8MV 376 727-161</b> Spojka, větrák chladiče BEHR HELLA SERVICE *** PREMIUM LINE ***</td> <td>30</td> </tr> <tr> <td></td> <td><b>8MV 376 728-151</b> Spojka, větrák chladiče BEHR HELLA SERVICE *** PREMIUM LINE ***</td> <td>31</td> </tr> <tr> <td></td> <td><b>8MV 376 741-171</b> Odvetravani, chlazení motoru BEHR HELLA SERVICE *** PREMIUM LINE ***</td> <td>25</td> </tr> <tr> <td></td> <td><b>8XY 004 734-001</b> Uzaver, palivova nadrz</td> <td>85</td> </tr> <tr> <td></td> <td><b>8XY 007 023-001</b> Uzaver, palivova nadrz</td> <td>85</td> </tr> <tr> <td></td> <td><b>9EL 152 889-001</b> Čočka, zadní světlo</td> <td>72</td> </tr> <tr> <td></td> <td><b>9XW 184 107-261</b> List stěrače</td> <td>9</td> </tr> </table>	01/92 → 11/00; 8460.41L.5020 / 8460.41N	<b>8EA 726 150-001</b> Startér5,4kW	110	01/92 → 11/00; 8460.41N	<b>8EL 012 584-041</b> generátor	11	09/92 → 11/00; 8460.41L.5020	*** HELLA VALUEFIT ***55A		09/92 → 11/00; 8460.41L.5020	<b>8EL 737 518-001</b> generátor55A	17	01/92 → 11/00; 8460.41N	<b>8FT 351 196-171</b> Susarna, klimatizace BEHR HELLA SERVICE	69		<b>8MA 376 705-271</b> Vyrovnávací nádoba, chladicí kapalina BEHR HELLA SERVICE *** PREMIUM LINE ***	27		<b>8MA 376 705-291</b> Vyrovnávací nádoba, chladicí kapalina BEHR HELLA SERVICE *** PREMIUM LINE ***	28	manuální převodovka; pro vozidla bez klimatizace	<b>8MK 376 721-581</b> Chladič, chlazení motoru BEHR HELLA SERVICE *** PREMIUM LINE ***	43	manuální převodovka; pro vozidla bez klimatizace	<b>8MK 376 721-591</b> Chladič, chlazení motoru BEHR HELLA SERVICE *** PREMIUM LINE ***	44		<b>8ML 376 724-031</b> chladič turba BEHR HELLA SERVICE *** PREMIUM LINE ***	90		<b>8MP 376 808-714</b> Vodní čerpadlo BEHR HELLA SERVICE	23		<b>8MV 376 727-141</b> Větrák, chlazení motoru BEHR HELLA SERVICE *** PREMIUM LINE ***	35		<b>8MV 376 727-161</b> Spojka, větrák chladiče BEHR HELLA SERVICE *** PREMIUM LINE ***	30		<b>8MV 376 728-151</b> Spojka, větrák chladiče BEHR HELLA SERVICE *** PREMIUM LINE ***	31		<b>8MV 376 741-171</b> Odvetravani, chlazení motoru BEHR HELLA SERVICE *** PREMIUM LINE ***	25		<b>8XY 004 734-001</b> Uzaver, palivova nadrz	85		<b>8XY 007 023-001</b> Uzaver, palivova nadrz	85		<b>9EL 152 889-001</b> Čočka, zadní světlo	72		<b>9XW 184 107-261</b> List stěrače	9
01/92 → 11/00; 8460.41L.5020 / 8460.41N	<b>8EA 726 150-001</b> Startér5,4kW	110																																																										
01/92 → 11/00; 8460.41N	<b>8EL 012 584-041</b> generátor	11																																																										
09/92 → 11/00; 8460.41L.5020	*** HELLA VALUEFIT ***55A																																																											
09/92 → 11/00; 8460.41L.5020	<b>8EL 737 518-001</b> generátor55A	17																																																										
01/92 → 11/00; 8460.41N	<b>8FT 351 196-171</b> Susarna, klimatizace BEHR HELLA SERVICE	69																																																										
	<b>8MA 376 705-271</b> Vyrovnávací nádoba, chladicí kapalina BEHR HELLA SERVICE *** PREMIUM LINE ***	27																																																										
	<b>8MA 376 705-291</b> Vyrovnávací nádoba, chladicí kapalina BEHR HELLA SERVICE *** PREMIUM LINE ***	28																																																										
manuální převodovka; pro vozidla bez klimatizace	<b>8MK 376 721-581</b> Chladič, chlazení motoru BEHR HELLA SERVICE *** PREMIUM LINE ***	43																																																										
manuální převodovka; pro vozidla bez klimatizace	<b>8MK 376 721-591</b> Chladič, chlazení motoru BEHR HELLA SERVICE *** PREMIUM LINE ***	44																																																										
	<b>8ML 376 724-031</b> chladič turba BEHR HELLA SERVICE *** PREMIUM LINE ***	90																																																										
	<b>8MP 376 808-714</b> Vodní čerpadlo BEHR HELLA SERVICE	23																																																										
	<b>8MV 376 727-141</b> Větrák, chlazení motoru BEHR HELLA SERVICE *** PREMIUM LINE ***	35																																																										
	<b>8MV 376 727-161</b> Spojka, větrák chladiče BEHR HELLA SERVICE *** PREMIUM LINE ***	30																																																										
	<b>8MV 376 728-151</b> Spojka, větrák chladiče BEHR HELLA SERVICE *** PREMIUM LINE ***	31																																																										
	<b>8MV 376 741-171</b> Odvetravani, chlazení motoru BEHR HELLA SERVICE *** PREMIUM LINE ***	25																																																										
	<b>8XY 004 734-001</b> Uzaver, palivova nadrz	85																																																										
	<b>8XY 007 023-001</b> Uzaver, palivova nadrz	85																																																										
	<b>9EL 152 889-001</b> Čočka, zadní světlo	72																																																										
	<b>9XW 184 107-261</b> List stěrače	9																																																										
400 E 38 TXP	276 kW	11/93 → 12/96	<table border="1"> <tr> <td></td> <td><b>2VD 008 204-191</b> Zadní světlo</td> <td>80</td> </tr> <tr> <td></td> <td><b>2VP 008 204-181</b> Zadní světlo</td> <td>81</td> </tr> <tr> <td>8460.41L.5020 / 8460.41N</td> <td><b>8EA 726 150-001</b> Startér5,4kW</td> <td>110</td> </tr> <tr> <td>8460.41N / 8460.41L.5020</td> <td><b>8EL 012 584-041</b> generátor *** HELLA VALUEFIT ***55A</td> <td>11</td> </tr> <tr> <td>8460.41L.5020 / 8460.41N</td> <td><b>8EL 737 518-001</b> generátor55A</td> <td>17</td> </tr> <tr> <td></td> <td><b>8FT 351 196-171</b> Susarna, klimatizace BEHR HELLA SERVICE</td> <td>69</td> </tr> <tr> <td></td> <td><b>8MA 376 705-271</b> Vyrovnávací nádoba, chladicí kapalina BEHR HELLA SERVICE *** PREMIUM LINE ***</td> <td>27</td> </tr> </table>		<b>2VD 008 204-191</b> Zadní světlo	80		<b>2VP 008 204-181</b> Zadní světlo	81	8460.41L.5020 / 8460.41N	<b>8EA 726 150-001</b> Startér5,4kW	110	8460.41N / 8460.41L.5020	<b>8EL 012 584-041</b> generátor *** HELLA VALUEFIT ***55A	11	8460.41L.5020 / 8460.41N	<b>8EL 737 518-001</b> generátor55A	17		<b>8FT 351 196-171</b> Susarna, klimatizace BEHR HELLA SERVICE	69		<b>8MA 376 705-271</b> Vyrovnávací nádoba, chladicí kapalina BEHR HELLA SERVICE *** PREMIUM LINE ***	27																																				
	<b>2VD 008 204-191</b> Zadní světlo	80																																																										
	<b>2VP 008 204-181</b> Zadní světlo	81																																																										
8460.41L.5020 / 8460.41N	<b>8EA 726 150-001</b> Startér5,4kW	110																																																										
8460.41N / 8460.41L.5020	<b>8EL 012 584-041</b> generátor *** HELLA VALUEFIT ***55A	11																																																										
8460.41L.5020 / 8460.41N	<b>8EL 737 518-001</b> generátor55A	17																																																										
	<b>8FT 351 196-171</b> Susarna, klimatizace BEHR HELLA SERVICE	69																																																										
	<b>8MA 376 705-271</b> Vyrovnávací nádoba, chladicí kapalina BEHR HELLA SERVICE *** PREMIUM LINE ***	27																																																										

			412	01/92 → 02/07
IVECO - EuroTech MP				
400 E 38 TXP	276 kW	11/93 → 12/96		<b>8MA 376 705-291</b> 28 Vyrovnávací nádoba, chladič kapalina BEHR HELLA SERVICE *** PREMIUM LINE ***
			manuální převodovka; pro vozidla bez klimatizace	<b>8MK 376 721-581</b> 43 Chladič, chlazení motoru BEHR HELLA SERVICE *** PREMIUM LINE ***
			manuální převodovka; pro vozidla bez klimatizace	<b>8MK 376 721-591</b> 44 Chladič, chlazení motoru BEHR HELLA SERVICE *** PREMIUM LINE ***
				<b>8ML 376 724-031</b> 90 chladič turba BEHR HELLA SERVICE *** PREMIUM LINE ***
				<b>8MP 376 808-714</b> 23 Vodní čerpadlo BEHR HELLA SERVICE
				<b>8MV 376 728-151</b> 31 Spojka, větrák chladiče BEHR HELLA SERVICE *** PREMIUM LINE ***
				<b>8XY 004 734-001</b> 85 Uzaver, palivova nadrz
				<b>8XY 007 023-001</b> 85 Uzaver, palivova nadrz
				<b>9EL 152 889-001</b> 72 Čočka, zadní světlo
				<b>9XW 184 107-261</b> 9 List stěrače
400 E 42 T, 440 E 42 T, 440 E 42 T/P	309 kW	01/92 →		<b>2VD 008 204-191</b> 80 Zadní světlo
				<b>2VP 008 204-181</b> 81 Zadní světlo
			04/92 → 12/00; 8210.42L.400	<b>8EA 737 676-001</b> 112 Startér6,6kW
			04/92 → 12/00; 8210.42L.400	<b>8EL 012 584-041</b> 11 generátor *** HELLA VALUEFIT ***55A
			04/92 → 12/00; 8210.42L.400	<b>8EL 737 518-001</b> 17 generátor55A
				<b>8FT 351 196-171</b> 69 Susarna, klimatizace BEHR HELLA SERVICE
				<b>8MA 376 705-291</b> 28 Vyrovnávací nádoba, chladič kapalina BEHR HELLA SERVICE *** PREMIUM LINE ***
			manuální převodovka; pro vozidla bez klimatizace	<b>8MK 376 721-581</b> 43 Chladič, chlazení motoru BEHR HELLA SERVICE *** PREMIUM LINE ***
			manuální převodovka; pro vozidla bez klimatizace	<b>8MK 376 721-601</b> 45 Chladič, chlazení motoru BEHR HELLA SERVICE *** PREMIUM LINE ***
				<b>8ML 376 724-031</b> 90 chladič turba BEHR HELLA SERVICE *** PREMIUM LINE ***
				<b>8XY 004 734-001</b> 85 Uzaver, palivova nadrz
				<b>8XY 007 023-001</b> 85 Uzaver, palivova nadrz
				<b>9EL 152 889-001</b> 72 Čočka, zadní světlo
				<b>9XW 184 107-261</b> 9 List stěrače
440 E 38 TZ	276 kW	01/93 →		<b>2VD 008 204-191</b> 80 Zadní světlo
				<b>2VP 008 204-181</b> 81 Zadní světlo
			01/93 → 11/00; 8460.41LTCA	<b>8EA 726 150-001</b> 110 Startér5,4kW



IVECO - EuroTech MP		01/92 → 02/07	
440 E 38 TZ	276 kW	01/93 →	
		04/93 → 11/00; 8460.41LTCA	8EL 012 584-041 generátor *** HELLA VALUEFIT ***55A 11
		04/93 → 11/00; 8460.41LTCA	8EL 012 584-171 generátor *** HELLA VALUEFIT ***80A 11
		04/93 → 11/00; 8460.41LTCA	8EL 737 518-001 generátor55A 17
		04/93 → 11/00; 8460.41LTCA	8EL 737 633-001 generátor80A 18
			8FT 351 196-171 Susarna, klimatizace BEHR HELLA SERVICE 69
			8MA 376 705-271 Vyrovnávací nádoba, chladičí kapalina BEHR HELLA SERVICE *** PREMIUM LINE *** 27
			8MA 376 705-291 Vyrovnávací nádoba, chladičí kapalina BEHR HELLA SERVICE *** PREMIUM LINE *** 28
		manuální převodovka; pro vozidla bez klimatizace	8MK 376 721-581 Chladič, chlazení motoru BEHR HELLA SERVICE *** PREMIUM LINE *** 43
		manuální převodovka; pro vozidla bez klimatizace	8MK 376 721-591 Chladič, chlazení motoru BEHR HELLA SERVICE *** PREMIUM LINE *** 44
			8ML 376 724-031 chladič turba BEHR HELLA SERVICE *** PREMIUM LINE *** 90
			8MP 376 808-714 Vodní čerpadlo BEHR HELLA SERVICE 23
			8MV 376 727-141 Větrák, chlazení motoru BEHR HELLA SERVICE *** PREMIUM LINE *** 35
			8MV 376 727-161 Spojka, větrák chladiče BEHR HELLA SERVICE *** PREMIUM LINE *** 30
			8MV 376 728-151 Spojka, větrák chladiče BEHR HELLA SERVICE *** PREMIUM LINE *** 31
			8MV 376 741-171 Odvetravani, chlazení motoru BEHR HELLA SERVICE *** PREMIUM LINE *** 25
			8XY 004 734-001 Uzaver, palivova nadrz 85
			8XY 007 023-001 Uzaver, palivova nadrz 85
			9EL 152 889-001 Čočka, zadní světlo 72
			9XW 184 107-261 List stěrače 9
440 E 39 T, 440 E 39 T/P, 440 E 39 T/FP-CT	287 kW	11/99 →	
			2VD 008 204-191 Zadní světlo 80
			2VP 008 204-181 Zadní světlo 81
		F3AE0681E	8EA 012 586-251 Startér *** HELLA VALUEFIT ***5kW 103
			8EA 012 586-551 Startér *** HELLA VALUEFIT ***5,5kW 105
		F3AE0681E	8EA 738 152-001 Startér5kW 115
		11/99 → 12/00; F3AE0681E	8EL 012 584-041 generátor *** HELLA VALUEFIT ***55A 11
		11/99 → 12/00; F3AE0681E	8EL 012 584-171 generátor *** HELLA VALUEFIT ***80A 11

**IVECO - EuroTech MP** **01/92→02/07**

440 E 39 T, 440 E 39 T/P, 440 E 39 T/FP-CT	287 kW	11/99→	11/99→12/00; F3AE0681E	8EL 737 518-001 generátor55A	17
			11/99→12/00; F3AE0681E	8EL 737 633-001 generátor80A	18
				8FK 351 108-961 Kompresor, klimatizace BEHR HELLA SERVICE	62
			manuální převodovka	8MK 376 721-751 Chladič, chlazení motoru BEHR HELLA SERVICE *** PREMIUM LINE ***	48
				8MK 376 722-161 chladič jednotka BEHR HELLA SERVICE *** PREMIUM LINE ***	37
				8MK 376 792-111 Chladič, chlazení motoru BEHR HELLA SERVICE *** PREMIUM LINE ***	52
				8ML 376 724-101 chladič turba BEHR HELLA SERVICE *** PREMIUM LINE ***	91
				8MV 376 702-061 Větrák, chlazení motoru BEHR HELLA SERVICE *** PREMIUM LINE ***	34
				8XY 004 734-001 Uzaver, palivova nadrz	85
				8XY 007 023-001 Uzaver, palivova nadrz	85
				9EL 152 889-001 Čočka, zadní světlo	72
				9XW 184 107-261 List stěrače	9
			440 E 39 TX/P	287 kW	11/99→
	2VP 008 204-181 Zadní světlo	81			
F3AE0681E	8EA 012 586-251 Startér *** HELLA VALUEFIT ***5kW	103			
	8EA 012 586-551 Startér *** HELLA VALUEFIT ***5,5kW	105			
F3AE0681E	8EA 738 152-001 Startér5kW	115			
F3AE0681E	8EL 012 584-001 generátor *** HELLA VALUEFIT ***90A	10			
F3AE0681E	8EL 737 916-001 generátor90A	19			
	8FK 351 108-961 Kompresor, klimatizace BEHR HELLA SERVICE	62			
manuální převodovka	8MK 376 721-751 Chladič, chlazení motoru BEHR HELLA SERVICE *** PREMIUM LINE ***	48			
	8MK 376 722-161 chladič jednotka BEHR HELLA SERVICE *** PREMIUM LINE ***	37			
	8MK 376 792-111 Chladič, chlazení motoru BEHR HELLA SERVICE *** PREMIUM LINE ***	52			
	8ML 376 724-101 chladič turba BEHR HELLA SERVICE *** PREMIUM LINE ***	91			
	8MV 376 702-061 Větrák, chlazení motoru BEHR HELLA SERVICE *** PREMIUM LINE ***	34			
	8XY 004 734-001 Uzaver, palivova nadrz	85			
	8XY 007 023-001 Uzaver, palivova nadrz	85			

IVECO - EuroTech MP			01/92→02/07
440 E 39 TX/P	287 kW	11/99→	9EL 152 889-001 Čočka, zadní světlo 72
			9XW 184 107-261 List stěrače 9
440 E 42 TZ	309 kW	01/93→	2VD 008 204-191 Zadní světlo 80
			2VP 008 204-181 Zadní světlo 81
			01/93→12/00; 8210.42L.400 8EA 737 676-001 Startér6,6kW 112
			01/93→12/00; 8210.42L.400 8EL 012 584-041 generátor *** HELLA VALUEFIT ***55A 11
			01/93→12/00; 8210.42L.400 8EL 737 518-001 generátor55A 17
			8FT 351 196-171 Susarna, klimatizace BEHR HELLA SERVICE 69
			8MA 376 705-271 Vyrovnávací nádoba, chladič kapalina BEHR HELLA SERVICE *** PREMIUM LINE *** 27
			8MA 376 705-291 Vyrovnávací nádoba, chladič kapalina BEHR HELLA SERVICE *** PREMIUM LINE *** 28
			manuální převodovka; pro vozidla bez klimatizace 8MK 376 721-581 Chladič, chlazení motoru BEHR HELLA SERVICE *** PREMIUM LINE *** 43
			manuální převodovka; pro vozidla bez klimatizace 8MK 376 721-601 Chladič, chlazení motoru BEHR HELLA SERVICE *** PREMIUM LINE *** 45
			8ML 376 724-031 chladič turba BEHR HELLA SERVICE *** PREMIUM LINE *** 90
			8MV 376 727-141 Větrák, chlazení motoru BEHR HELLA SERVICE *** PREMIUM LINE *** 35
			8MV 376 727-161 Spojka, větrák chladiče BEHR HELLA SERVICE *** PREMIUM LINE *** 30
			8MV 376 728-151 Spojka, větrák chladiče BEHR HELLA SERVICE *** PREMIUM LINE *** 31
			8MV 376 741-171 Odvetřování, chlazení motoru BEHR HELLA SERVICE *** PREMIUM LINE *** 25
440 E 43 T, 440 E 43 T/P	316 kW	11/99→	8XY 004 734-001 Uzaver, palivova nadrz 85
			8XY 007 023-001 Uzaver, palivova nadrz 85
			9EL 152 889-001 Čočka, zadní světlo 72
			9XW 184 107-261 List stěrače 9
			2VD 008 204-191 Zadní světlo 80
			2VP 008 204-181 Zadní světlo 81
			11/99→08/03; F3AE0681D 8EA 012 586-251 Startér *** HELLA VALUEFIT ***5kW 103
			8EA 012 586-551 Startér *** HELLA VALUEFIT ***5,5kW 105
			11/99→08/03; F3AE0681D 8EA 738 152-001 Startér5kW 115
			08/00→08/03; F3AE0681D 8EL 012 584-001 generátor *** HELLA VALUEFIT ***90A 10

			412	01/92→02/07				
IVECO - EuroTech MP								
440 E 43 T, 440 E 43 T/P	316 kW	11/99→	08/00→08/03; F3AE0681D	8EL 737 916-001 generátor90A	19			
				8FK 351 108-961 Kompresor, klimatizace BEHR HELLA SERVICE	62			
			manuální převodovka	8MK 376 721-751 Chladič, chlazení motoru BEHR HELLA SERVICE *** PREMIUM LINE ***	48			
				8MK 376 722-161 chladič jednotka BEHR HELLA SERVICE *** PREMIUM LINE ***	37			
				8MK 376 792-111 Chladič, chlazení motoru BEHR HELLA SERVICE *** PREMIUM LINE ***	52			
				8ML 376 724-101 chladič turba BEHR HELLA SERVICE *** PREMIUM LINE ***	91			
				8MV 376 702-061 Větrák, chlazení motoru BEHR HELLA SERVICE *** PREMIUM LINE ***	34			
				8XY 004 734-001 Uzaver, palivova nadrz	85			
				8XY 007 023-001 Uzaver, palivova nadrz	85			
				9EL 152 889-001 Čočka, zadní světlo	72			
				9XW 184 107-261 List stěrače	9			
			440 E 43 TX/P	316 kW	11/99→		2VD 008 204-191 Zadní světlo	80
							2VP 008 204-181 Zadní světlo	81
F3AE0681D	8EA 012 586-251 Startér *** HELLA VALUEFIT ***5kW	103						
F3AE0681D	8EA 738 152-001 Startér5kW	115						
F3AE0681D	8EL 012 584-001 generátor *** HELLA VALUEFIT ***90A	10						
F3AE0681D	8EL 737 916-001 generátor90A	19						
	8FC 351 300-051 Kondenzátor, klimatizace BEHR HELLA SERVICE *** PREMIUM LINE ***	66						
	8MV 376 702-061 Větrák, chlazení motoru BEHR HELLA SERVICE *** PREMIUM LINE ***	34						
	8XY 004 734-001 Uzaver, palivova nadrz	85						
	8XY 007 023-001 Uzaver, palivova nadrz	85						
	9EL 152 889-001 Čočka, zadní světlo	72						
	→12/00 9XW 184 107-261 List stěrače	9						
740 E 42 TZ	346 kW	02/02→02/07					2VD 008 204-191 Zadní světlo	80
				2VP 008 204-181 Zadní světlo	81			
				8XY 004 734-001 Uzaver, palivova nadrz	85			
				8XY 007 023-001 Uzaver, palivova nadrz	85			
				9XW 184 107-261 List stěrače	9			
IVECO - EuroTech MT			01/92→08/98					
180 E 24	176 kW	01/92→12/96		2VD 008 204-191 Zadní světlo	80			

		13	412	01/92→08/98
IVECO - EuroTech MT				
180 E 24	176 kW	01/92→12/96		<b>2VP 008 204-181</b> Zadní světlo 81 <b>8EA 738 022-001</b> Startér4kW 113 <b>8EL 012 584-041</b> generátor *** HELLA VALUEFIT ***55A 11 <b>8EL 012 584-171</b> generátor *** HELLA VALUEFIT ***80A 11 <b>8EL 737 518-001</b> generátor55A 17 <b>8EL 737 633-001</b> generátor80A 18 <b>8FC 351 300-051</b> Kondenzátor, klimatizace BEHR HELLA SERVICE *** PREMIUM LINE *** 66 <b>8FK 351 119-371</b> Kompresor, klimatizace BEHR HELLA SERVICE *** PREMIUM LINE *** 63 <b>8FK 351 119-871</b> Kompresor, klimatizace BEHR HELLA SERVICE 63 <b>8FT 351 196-171</b> Susarna, klimatizace BEHR HELLA SERVICE 69 <b>8MA 376 705-271</b> Vyrovnávací nádoba, chladicí kapalina BEHR HELLA SERVICE *** PREMIUM LINE *** 27 <b>8MA 376 705-291</b> Vyrovnávací nádoba, chladicí kapalina BEHR HELLA SERVICE *** PREMIUM LINE *** 28 <b>8MK 376 721-591</b> Chladič, chlazení motoru BEHR HELLA SERVICE *** PREMIUM LINE *** manuální převodovka; pro vozidla bez klimatizace 44 <b>8MK 376 721-611</b> Chladič, chlazení motoru BEHR HELLA SERVICE *** PREMIUM LINE *** manuální převodovka; pro vozidla bez klimatizace; OM 8360 46 <b>8ML 376 724-031</b> chladič turba BEHR HELLA SERVICE *** PREMIUM LINE *** 90 <b>8XY 004 734-001</b> Uzaver, palivova nadrz 85 <b>8XY 007 023-001</b> Uzaver, palivova nadrz 85 <b>9EL 152 889-001</b> Čočka, zadní světlo 72 <b>9XW 184 107-261</b> List stěrače 9
180 E 24 K	176 kW	01/93→12/96		<b>2VD 008 204-191</b> Zadní světlo 80 <b>2VP 008 204-181</b> Zadní světlo 81 <b>8EA 738 022-001</b> Startér4kW 113 <b>8EL 012 584-041</b> generátor *** HELLA VALUEFIT ***55A 11 <b>8EL 012 584-171</b> generátor *** HELLA VALUEFIT ***80A 11 <b>8EL 737 518-001</b> generátor55A 17 <b>8EL 737 633-001</b> generátor80A 18 <b>8FK 351 119-371</b> Kompresor, klimatizace BEHR HELLA SERVICE *** PREMIUM LINE *** 63

IVECO - EuroTech MT			01/92 → 08/98
180 E 24 K	176 kW	01/93 → 12/96	<b>8FK 351 119-871</b> 63 Kompresor, klimatizace BEHR HELLA SERVICE
			<b>8FT 351 196-171</b> 69 Susarna, klimatizace BEHR HELLA SERVICE
			<b>8MA 376 705-271</b> 27 Vyrovnávací nádoba, chladičí kapalina BEHR HELLA SERVICE *** PREMIUM LINE ***
			<b>8MA 376 705-291</b> 28 Vyrovnávací nádoba, chladičí kapalina BEHR HELLA SERVICE *** PREMIUM LINE ***
		manuální převodovka; pro vozidla bez klimatizace; OM 8360	<b>8MK 376 721-611</b> 46 Chladič, chlazení motoru BEHR HELLA SERVICE *** PREMIUM LINE ***
			<b>8XY 004 734-001</b> 85 Uzaver, palivova nadrz
			<b>8XY 007 023-001</b> 85 Uzaver, palivova nadrz
			<b>9EL 152 889-001</b> 72 Čočka, zadní světlo
			<b>9XW 184 107-261</b> 9 List stěrače
180 E 27	196 kW	01/92 → 12/96	<b>2VD 008 204-191</b> 80 Zadní světlo
			<b>2VP 008 204-181</b> 81 Zadní světlo
		07/92 → 12/96; OM 8360.46.417TCA	<b>8EA 738 022-001</b> 113 Startér4kW
		07/92 → 07/00; OM 8360.46.417TCA	<b>8EL 012 584-041</b> 11 generátor *** HELLA VALUEFIT ***55A
		07/92 → 07/00; OM 8360.46.417TCA	<b>8EL 012 584-171</b> 11 generátor *** HELLA VALUEFIT ***80A
		07/92 → 07/00; OM 8360.46.417TCA	<b>8EL 737 518-001</b> 17 generátor55A
		07/92 → 07/00; OM 8360.46.417TCA	<b>8EL 737 633-001</b> 18 generátor80A
			<b>8FC 351 300-051</b> 66 Kondenzátor, klimatizace BEHR HELLA SERVICE *** PREMIUM LINE ***
			<b>8FT 351 196-171</b> 69 Susarna, klimatizace BEHR HELLA SERVICE
			<b>8MA 376 705-271</b> 27 Vyrovnávací nádoba, chladičí kapalina BEHR HELLA SERVICE *** PREMIUM LINE ***
			<b>8MA 376 705-291</b> 28 Vyrovnávací nádoba, chladičí kapalina BEHR HELLA SERVICE *** PREMIUM LINE ***
		manuální převodovka; pro vozidla bez klimatizace	<b>8MK 376 721-591</b> 44 Chladič, chlazení motoru BEHR HELLA SERVICE *** PREMIUM LINE ***
		manuální převodovka; pro vozidla bez klimatizace; OM 8360	<b>8MK 376 721-611</b> 46 Chladič, chlazení motoru BEHR HELLA SERVICE *** PREMIUM LINE ***
			<b>8ML 376 724-031</b> 90 chladič turba BEHR HELLA SERVICE *** PREMIUM LINE ***
			<b>8XY 004 734-001</b> 85 Uzaver, palivova nadrz
			<b>8XY 007 023-001</b> 85 Uzaver, palivova nadrz

		13	412			
IVECO - EuroTech MT				01/92→08/98		
180 E 27	196 kW	01/92→12/96		9EL 152 889-001 Čočka, zadní světlo	72	
				9XW 184 107-261 List stěrače	9	
180 E 27 K	196 kW	01/92→12/96		2VD 008 204-191 Zadní světlo	80	
				2VP 008 204-181 Zadní světlo	81	
			07/92→12/96; ⚙️ 8360.46.417TCA	8EA 738 022-001 Startér4kW	113	
			07/92→07/00; ⚙️ 8360.46.417TCA	8EL 012 584-041 generátor *** HELLA VALUEFIT ***55A	11	
			07/92→07/00; ⚙️ 8360.46.417TCA	8EL 012 584-171 generátor *** HELLA VALUEFIT ***80A	11	
			07/92→07/00; ⚙️ 8360.46.417TCA	8EL 737 518-001 generátor55A	17	
			07/92→07/00; ⚙️ 8360.46.417TCA	8EL 737 633-001 generátor80A	18	
				8FT 351 196-171 Susarna, klimatizace BEHR HELLA SERVICE	69	
				8MA 376 705-271 Vyrovnávací nádoba, chladič kapalina BEHR HELLA SERVICE *** PREMIUM LINE ***	27	
				8MA 376 705-291 Vyrovnávací nádoba, chladič kapalina BEHR HELLA SERVICE *** PREMIUM LINE ***	28	
				manuální převodovka; pro vozidla bez klimatizace; ⚙️ OM 8360	8MK 376 721-611 Chladič, chlazení motoru BEHR HELLA SERVICE *** PREMIUM LINE ***	46
				8XY 004 734-001 Uzaver, palivova nadrz	85	
				8XY 007 023-001 Uzaver, palivova nadrz	85	
				9EL 152 889-001 Čočka, zadní světlo	72	
				9XW 184 107-261 List stěrače	9	
180 E 30 R	221 kW	01/92→12/96		2VD 008 204-191 Zadní světlo	80	
				2VP 008 204-181 Zadní světlo	81	
			07/92→12/96; ⚙️ 8460.41C.320	8EA 726 150-001 Startér5,4kW	110	
			07/92→07/00; ⚙️ 8460.41C.320	8EL 012 584-041 generátor *** HELLA VALUEFIT ***55A	11	
			07/92→07/00; ⚙️ 8460.41C.320	8EL 012 584-171 generátor *** HELLA VALUEFIT ***80A	11	
			07/92→07/00; ⚙️ 8460.41C.320	8EL 737 518-001 generátor55A	17	
			07/92→07/00; ⚙️ 8460.41C.320	8EL 737 633-001 generátor80A	18	
				8FC 351 300-051 Kondenzátor, klimatizace BEHR HELLA SERVICE *** PREMIUM LINE ***	66	
				8FT 351 196-171 Susarna, klimatizace BEHR HELLA SERVICE	69	
				8MA 376 705-271 Vyrovnávací nádoba, chladič kapalina BEHR HELLA SERVICE *** PREMIUM LINE ***	27	
				8MA 376 705-291 Vyrovnávací nádoba, chladič kapalina BEHR HELLA SERVICE *** PREMIUM LINE ***	28	

**IVECO - EuroTech MT** **01/92→08/98**

180 E 30 R	221 kW	01/92→12/96	manuální převodovka; pro vozidla bez klimatizace	<b>8MK 376 721-591</b> Chladič, chlazení motoru BEHR HELLA SERVICE *** PREMIUM LINE ***	44	
				<b>8ML 376 724-031</b> chladič turba BEHR HELLA SERVICE *** PREMIUM LINE ***	90	
				<b>8MP 376 808-714</b> Vodní čerpadlo BEHR HELLA SERVICE	23	
				<b>8XY 004 734-001</b> Uzaver, palivova nadrz	85	
				<b>8XY 007 023-001</b> Uzaver, palivova nadrz	85	
				<b>9EL 152 889-001</b> Čočka, zadní světlo	72	
				<b>9XW 184 107-261</b> List stěrače	9	
180 E 34 R	254 kW	01/92→12/93		<b>2VD 008 204-191</b> Zadní světlo	80	
				<b>2VP 008 204-181</b> Zadní světlo	81	
			04/92→07/00; 8460.41K.406	<b>8EA 726 150-001</b> Startér5,4kW	110	
			04/92→07/00; 8460.41K.406	<b>8EL 012 584-041</b> generátor *** HELLA VALUEFIT ***55A	11	
			04/92→07/00; 8460.41K.406	<b>8EL 012 584-171</b> generátor *** HELLA VALUEFIT ***80A	11	
			04/92→07/00; 8460.41K.406	<b>8EL 737 518-001</b> generátor55A	17	
			04/92→07/00; 8460.41K.406	<b>8EL 737 633-001</b> generátor80A	18	
				<b>8FC 351 300-051</b> Kondenzátor, klimatizace BEHR HELLA SERVICE *** PREMIUM LINE ***	66	
				<b>8MA 376 705-271</b> Vyrovnávací nádoba, chladič kapalina BEHR HELLA SERVICE *** PREMIUM LINE ***	27	
				<b>8MA 376 705-291</b> Vyrovnávací nádoba, chladič kapalina BEHR HELLA SERVICE *** PREMIUM LINE ***	28	
				manuální převodovka; pro vozidla bez klimatizace	<b>8MK 376 721-591</b> Chladič, chlazení motoru BEHR HELLA SERVICE *** PREMIUM LINE ***	44
				<b>8ML 376 724-031</b> chladič turba BEHR HELLA SERVICE *** PREMIUM LINE ***	90	
				<b>8MP 376 808-714</b> Vodní čerpadlo BEHR HELLA SERVICE	23	
				<b>8MV 376 727-141</b> Větrák, chlazení motoru BEHR HELLA SERVICE *** PREMIUM LINE ***	35	
				<b>8MV 376 727-161</b> Spojka, větrák chladiče BEHR HELLA SERVICE *** PREMIUM LINE ***	30	
	<b>8MV 376 728-151</b> Spojka, větrák chladiče BEHR HELLA SERVICE *** PREMIUM LINE ***	31				
	<b>8MV 376 741-171</b> Odvetravani, chlazení motoru BEHR HELLA SERVICE *** PREMIUM LINE ***	25				
	<b>8XY 004 734-001</b> Uzaver, palivova nadrz	85				



      						
IVECO - EuroTech MT			412	01/92→08/98		
180 E 34 R	254 kW	01/92→12/93	8XY 007 023-001 Uzaver, palivova nadrz	85		
			9EL 152 889-001 Čočka, zadní světlo	72		
			9XW 184 107-261 List stěrače	9		
190 E 24	176 kW	01/97→08/98	2VD 008 204-191 Zadní světlo	80		
			2VP 008 204-181 Zadní světlo	81		
			 8360.46R.416TCA	8EA 738 022-001 Startér4kW	113	
			 8360.46R.416TCA	8EL 012 584-041 generátor *** HELLA VALUEFIT ***55A	11	
			 8360.46R.416TCA	8EL 012 584-171 generátor *** HELLA VALUEFIT ***80A	11	
			 8360.46R.416TCA	8EL 737 518-001 generátor55A	17	
			 8360.46R.416TCA	8EL 737 633-001 generátor80A	18	
				8FC 351 300-051 Kondenzátor, klimatizace BEHR HELLA SERVICE *** PREMIUM LINE ***	66	
				8FT 351 196-171 Susarna, klimatizace BEHR HELLA SERVICE	69	
				8MA 376 705-291 Vyrovnávací nádoba, chladič kapalina BEHR HELLA SERVICE *** PREMIUM LINE ***	28	
				8MA 376 753-781 Vyrovnávací nádoba, chladič kapalina BEHR HELLA SERVICE *** PREMIUM LINE ***	29	
				manuální převodovka; pro vozidla bez klimatizace	8MK 376 721-591 Chladič, chlazení motoru BEHR HELLA SERVICE *** PREMIUM LINE ***	44
					8MV 376 731-291 Spojka, větrák chladiče BEHR HELLA SERVICE *** PREMIUM LINE ***	31
					8MV 376 731-381 Větrák, chlazení motoru BEHR HELLA SERVICE *** PREMIUM LINE ***	35
					8MV 376 731-431 Spojka, větrák chladiče BEHR HELLA SERVICE *** PREMIUM LINE ***	32
					8MV 376 733-101 Odvetravani, chlazení motoru BEHR HELLA SERVICE *** PREMIUM LINE ***	24
					8XY 004 734-001 Uzaver, palivova nadrz	85
		8XY 007 023-001 Uzaver, palivova nadrz	85			
		9EL 152 889-001 Čočka, zadní světlo	72			
		9XW 184 107-261 List stěrače	9			
190 E 24 K	176 kW	01/97→08/98	2VD 008 204-191 Zadní světlo	80		
			2VP 008 204-181 Zadní světlo	81		
			 8360.46R.416TCA	8EA 738 022-001 Startér4kW	113	
			 8360.46R.416TCA	8EL 012 584-041 generátor *** HELLA VALUEFIT ***55A	11	
			 8360.46R.416TCA	8EL 012 584-171 generátor *** HELLA VALUEFIT ***80A	11	

IVECO - EuroTech MT		01/92→08/98																																																	
190 E 24 K	176 kW	01/97→08/98	<table border="1"> <tr> <td>8360.46R.416TCA</td> <td>8EL 737 518-001</td> <td>17</td> </tr> <tr> <td></td> <td>generátor55A</td> <td></td> </tr> <tr> <td>8360.46R.416TCA</td> <td>8EL 737 633-001</td> <td>18</td> </tr> <tr> <td></td> <td>generátor80A</td> <td></td> </tr> <tr> <td></td> <td>8FT 351 196-171 Susarna, klimatizace BEHR HELLA SERVICE</td> <td>69</td> </tr> <tr> <td></td> <td>8MA 376 705-291 Vyrovnávací nádoba, chladičí kapalina BEHR HELLA SERVICE *** PREMIUM LINE ***</td> <td>28</td> </tr> <tr> <td></td> <td>8MA 376 753-781 Vyrovnávací nádoba, chladičí kapalina BEHR HELLA SERVICE *** PREMIUM LINE ***</td> <td>29</td> </tr> <tr> <td>manuální převodovka; pro vozidla bez klimatizace</td> <td>8MK 376 721-591 Chladič, chlazení motoru BEHR HELLA SERVICE *** PREMIUM LINE ***</td> <td>44</td> </tr> <tr> <td></td> <td>8MV 376 731-291 Spojka, větrák chladiče BEHR HELLA SERVICE *** PREMIUM LINE ***</td> <td>31</td> </tr> <tr> <td></td> <td>8MV 376 731-381 Větrák, chlazení motoru BEHR HELLA SERVICE *** PREMIUM LINE ***</td> <td>35</td> </tr> <tr> <td></td> <td>8MV 376 731-431 Spojka, větrák chladiče BEHR HELLA SERVICE *** PREMIUM LINE ***</td> <td>32</td> </tr> <tr> <td></td> <td>8MV 376 733-101 Odvetravání, chlazení motoru BEHR HELLA SERVICE *** PREMIUM LINE ***</td> <td>24</td> </tr> <tr> <td></td> <td>8XY 004 734-001 Uzaver, palivova nadrz</td> <td>85</td> </tr> <tr> <td></td> <td>8XY 007 023-001 Uzaver, palivova nadrz</td> <td>85</td> </tr> <tr> <td></td> <td>9EL 152 889-001 Čočka, zadní světlo</td> <td>72</td> </tr> <tr> <td></td> <td>9XW 184 107-261 List stěrače</td> <td>9</td> </tr> </table>	8360.46R.416TCA	8EL 737 518-001	17		generátor55A		8360.46R.416TCA	8EL 737 633-001	18		generátor80A			8FT 351 196-171 Susarna, klimatizace BEHR HELLA SERVICE	69		8MA 376 705-291 Vyrovnávací nádoba, chladičí kapalina BEHR HELLA SERVICE *** PREMIUM LINE ***	28		8MA 376 753-781 Vyrovnávací nádoba, chladičí kapalina BEHR HELLA SERVICE *** PREMIUM LINE ***	29	manuální převodovka; pro vozidla bez klimatizace	8MK 376 721-591 Chladič, chlazení motoru BEHR HELLA SERVICE *** PREMIUM LINE ***	44		8MV 376 731-291 Spojka, větrák chladiče BEHR HELLA SERVICE *** PREMIUM LINE ***	31		8MV 376 731-381 Větrák, chlazení motoru BEHR HELLA SERVICE *** PREMIUM LINE ***	35		8MV 376 731-431 Spojka, větrák chladiče BEHR HELLA SERVICE *** PREMIUM LINE ***	32		8MV 376 733-101 Odvetravání, chlazení motoru BEHR HELLA SERVICE *** PREMIUM LINE ***	24		8XY 004 734-001 Uzaver, palivova nadrz	85		8XY 007 023-001 Uzaver, palivova nadrz	85		9EL 152 889-001 Čočka, zadní světlo	72		9XW 184 107-261 List stěrače	9
8360.46R.416TCA	8EL 737 518-001	17																																																	
	generátor55A																																																		
8360.46R.416TCA	8EL 737 633-001	18																																																	
	generátor80A																																																		
	8FT 351 196-171 Susarna, klimatizace BEHR HELLA SERVICE	69																																																	
	8MA 376 705-291 Vyrovnávací nádoba, chladičí kapalina BEHR HELLA SERVICE *** PREMIUM LINE ***	28																																																	
	8MA 376 753-781 Vyrovnávací nádoba, chladičí kapalina BEHR HELLA SERVICE *** PREMIUM LINE ***	29																																																	
manuální převodovka; pro vozidla bez klimatizace	8MK 376 721-591 Chladič, chlazení motoru BEHR HELLA SERVICE *** PREMIUM LINE ***	44																																																	
	8MV 376 731-291 Spojka, větrák chladiče BEHR HELLA SERVICE *** PREMIUM LINE ***	31																																																	
	8MV 376 731-381 Větrák, chlazení motoru BEHR HELLA SERVICE *** PREMIUM LINE ***	35																																																	
	8MV 376 731-431 Spojka, větrák chladiče BEHR HELLA SERVICE *** PREMIUM LINE ***	32																																																	
	8MV 376 733-101 Odvetravání, chlazení motoru BEHR HELLA SERVICE *** PREMIUM LINE ***	24																																																	
	8XY 004 734-001 Uzaver, palivova nadrz	85																																																	
	8XY 007 023-001 Uzaver, palivova nadrz	85																																																	
	9EL 152 889-001 Čočka, zadní světlo	72																																																	
	9XW 184 107-261 List stěrače	9																																																	
190 E 27	196 kW	01/97→08/98	<table border="1"> <tr> <td></td> <td>2VD 008 204-191 Zadní světlo</td> <td>80</td> </tr> <tr> <td></td> <td>2VP 008 204-181 Zadní světlo</td> <td>81</td> </tr> <tr> <td>8360.46.417TCA</td> <td>8EA 738 022-001 Startér4kW</td> <td>113</td> </tr> <tr> <td></td> <td>8FC 351 300-051 Kondenzátor, klimatizace BEHR HELLA SERVICE *** PREMIUM LINE ***</td> <td>66</td> </tr> <tr> <td></td> <td>8FK 351 119-371 Kompresor, klimatizace BEHR HELLA SERVICE *** PREMIUM LINE ***</td> <td>63</td> </tr> <tr> <td></td> <td>8FK 351 119-871 Kompresor, klimatizace BEHR HELLA SERVICE</td> <td>63</td> </tr> <tr> <td></td> <td>8FT 351 196-171 Susarna, klimatizace BEHR HELLA SERVICE</td> <td>69</td> </tr> <tr> <td></td> <td>8MA 376 705-291 Vyrovnávací nádoba, chladičí kapalina BEHR HELLA SERVICE *** PREMIUM LINE ***</td> <td>28</td> </tr> <tr> <td>manuální převodovka; pro vozidla bez klimatizace</td> <td>8MK 376 721-591 Chladič, chlazení motoru BEHR HELLA SERVICE *** PREMIUM LINE ***</td> <td>44</td> </tr> <tr> <td></td> <td>8XY 004 734-001 Uzaver, palivova nadrz</td> <td>85</td> </tr> </table>		2VD 008 204-191 Zadní světlo	80		2VP 008 204-181 Zadní světlo	81	8360.46.417TCA	8EA 738 022-001 Startér4kW	113		8FC 351 300-051 Kondenzátor, klimatizace BEHR HELLA SERVICE *** PREMIUM LINE ***	66		8FK 351 119-371 Kompresor, klimatizace BEHR HELLA SERVICE *** PREMIUM LINE ***	63		8FK 351 119-871 Kompresor, klimatizace BEHR HELLA SERVICE	63		8FT 351 196-171 Susarna, klimatizace BEHR HELLA SERVICE	69		8MA 376 705-291 Vyrovnávací nádoba, chladičí kapalina BEHR HELLA SERVICE *** PREMIUM LINE ***	28	manuální převodovka; pro vozidla bez klimatizace	8MK 376 721-591 Chladič, chlazení motoru BEHR HELLA SERVICE *** PREMIUM LINE ***	44		8XY 004 734-001 Uzaver, palivova nadrz	85																		
	2VD 008 204-191 Zadní světlo	80																																																	
	2VP 008 204-181 Zadní světlo	81																																																	
8360.46.417TCA	8EA 738 022-001 Startér4kW	113																																																	
	8FC 351 300-051 Kondenzátor, klimatizace BEHR HELLA SERVICE *** PREMIUM LINE ***	66																																																	
	8FK 351 119-371 Kompresor, klimatizace BEHR HELLA SERVICE *** PREMIUM LINE ***	63																																																	
	8FK 351 119-871 Kompresor, klimatizace BEHR HELLA SERVICE	63																																																	
	8FT 351 196-171 Susarna, klimatizace BEHR HELLA SERVICE	69																																																	
	8MA 376 705-291 Vyrovnávací nádoba, chladičí kapalina BEHR HELLA SERVICE *** PREMIUM LINE ***	28																																																	
manuální převodovka; pro vozidla bez klimatizace	8MK 376 721-591 Chladič, chlazení motoru BEHR HELLA SERVICE *** PREMIUM LINE ***	44																																																	
	8XY 004 734-001 Uzaver, palivova nadrz	85																																																	

IVECO - EuroTech MT		01/92→08/98				
190 E 27	196 kW	01/97→08/98	8XY 007 023-001 Uzaver, palivova nadrz 85			
			9EL 152 889-001 Čočka, zadní světlo 72			
			9XW 184 107-261 List stěrače 9			
190 E 27 K	196 kW	01/97→08/98	2VD 008 204-191 Zadní světlo 80			
			2VP 008 204-181 Zadní světlo 81			
			8360.46.417TCA 8EA 738 022-001 Startér4kW 113			
			8360.46.417TCA 8EL 012 584-041 generátor *** HELLA VALUEFIT ***55A 11			
			8360.46.417TCA 8EL 012 584-171 generátor *** HELLA VALUEFIT ***80A 11			
			8360.46.417TCA 8EL 737 518-001 generátor55A 17			
			8360.46.417TCA 8EL 737 633-001 generátor80A 18			
			8FK 351 119-371 Kompresor, klimatizace BEHR HELLA SERVICE *** PREMIUM LINE *** 63			
			8FK 351 119-871 Kompresor, klimatizace BEHR HELLA SERVICE 63			
			8FT 351 196-171 Susarna, klimatizace BEHR HELLA SERVICE 69			
			8MA 376 705-291 Vyrovnávací nádoba, chladicí kapalina BEHR HELLA SERVICE *** PREMIUM LINE *** 28			
			8XY 004 734-001 Uzaver, palivova nadrz 85			
			8XY 007 023-001 Uzaver, palivova nadrz 85			
			9EL 152 889-001 Čočka, zadní světlo 72			
			9XW 184 107-261 List stěrače 9			
			190 E 30	221 kW	01/97→08/98	2VD 008 204-191 Zadní světlo 80
						2VP 008 204-181 Zadní světlo 81
8460.41C.320 8EA 726 150-001 Startér5,4kW 110						
8460.41C.320 8EL 012 584-041 generátor *** HELLA VALUEFIT ***55A 11						
8460.41C.320 8EL 012 584-171 generátor *** HELLA VALUEFIT ***80A 11						
8460.41C.320 8EL 737 518-001 generátor55A 17						
8460.41C.320 8EL 737 633-001 generátor80A 18						
8FC 351 300-051 Kondenzátor, klimatizace BEHR HELLA SERVICE *** PREMIUM LINE *** 66						
8FK 351 119-371 Kompresor, klimatizace BEHR HELLA SERVICE *** PREMIUM LINE *** 63						
8FK 351 119-871 Kompresor, klimatizace BEHR HELLA SERVICE 63						
8FT 351 196-171 Susarna, klimatizace BEHR HELLA SERVICE 69						
manuální převodovka; pro vozidla bez klimatizace 8MK 376 721-591 Chladič, chlazení motoru BEHR HELLA SERVICE *** PREMIUM LINE *** 44						

IVECO - EuroTech MT			01/92→08/98
190 E 30	221 kW	01/97→08/98	<b>8MP 376 808-714</b> Vodní čerpadlo BEHR HELLA SERVICE 23 <b>8MV 376 731-291</b> Spojka, větrák chladiče BEHR HELLA SERVICE *** PREMIUM LINE *** 31 <b>8MV 376 731-381</b> Větrák, chlazení motoru BEHR HELLA SERVICE *** PREMIUM LINE *** 35 <b>8MV 376 731-431</b> Spojka, větrák chladiče BEHR HELLA SERVICE *** PREMIUM LINE *** 32 <b>8MV 376 733-101</b> Odvetravani, chlazení motoru BEHR HELLA SERVICE *** PREMIUM LINE *** 24 <b>8XY 004 734-001</b> Uzaver, palivova nadrz 85 <b>8XY 007 023-001</b> Uzaver, palivova nadrz 85 <b>9EL 152 889-001</b> Čočka, zadní světlo 72 <b>9XW 184 107-261</b> List stěrače 9
190 E 30 K	221 kW	01/97→08/98	<b>2VD 008 204-191</b> Zadní světlo 80 <b>2VP 008 204-181</b> Zadní světlo 81 <b>8EA 726 150-001</b> Startér5,4kW 110 <b>8EL 012 584-171</b> generátor *** HELLA VALUEFIT ***80A 11 <b>8EL 737 633-001</b> generátor80A 18 <b>8FK 351 119-371</b> Kompresor, klimatizace BEHR HELLA SERVICE *** PREMIUM LINE *** 63 <b>8FK 351 119-871</b> Kompresor, klimatizace BEHR HELLA SERVICE 63 <b>8FT 351 196-171</b> Susarna, klimatizace BEHR HELLA SERVICE 69 <b>manuální převodovka; pro vozidla bez klimatizace</b> <b>8MK 376 721-591</b> Chladič, chlazení motoru BEHR HELLA SERVICE *** PREMIUM LINE *** 44 <b>8MP 376 808-714</b> Vodní čerpadlo BEHR HELLA SERVICE 23 <b>8MV 376 731-291</b> Spojka, větrák chladiče BEHR HELLA SERVICE *** PREMIUM LINE *** 31 <b>8MV 376 731-381</b> Větrák, chlazení motoru BEHR HELLA SERVICE *** PREMIUM LINE *** 35 <b>8MV 376 731-431</b> Spojka, větrák chladiče BEHR HELLA SERVICE *** PREMIUM LINE *** 32 <b>8MV 376 733-101</b> Odvetravani, chlazení motoru BEHR HELLA SERVICE *** PREMIUM LINE *** 24 <b>8XY 004 734-001</b> Uzaver, palivova nadrz 85 <b>8XY 007 023-001</b> Uzaver, palivova nadrz 85

IVECO - EuroTech MT			01/92→08/98	
190 E 30 K	221 kW	01/97→08/98		9EL 152 889-001 Čočka, zadní světlo 72
				9XW 184 107-261 List stěrače 9
400 E 30 T	221 kW	01/92→08/98		2VD 008 204-191 Zadní světlo 80
				2VP 008 204-181 Zadní světlo 81
			8460.41C.320	8EA 726 150-001 Startér5,4kW 110
			04/92→12/00; 8460.41C.320	8EL 012 584-041 generátor *** HELLA VALUEFIT ***55A 11
			04/92→12/00; 8460.41C.320	8EL 012 584-171 generátor *** HELLA VALUEFIT ***80A 11
			04/92→12/00; 8460.41C.320	8EL 737 518-001 generátor55A 17
			04/92→12/00; 8460.41C.320	8EL 737 633-001 generátor80A 18
				8FC 351 300-051 Kondenzátor, klimatizace BEHR HELLA SERVICE *** PREMIUM LINE *** 66
				8FK 351 119-371 Kompresor, klimatizace BEHR HELLA SERVICE *** PREMIUM LINE *** 63
				8FK 351 119-871 Kompresor, klimatizace BEHR HELLA SERVICE 63
				8FT 351 196-171 Susarna, klimatizace BEHR HELLA SERVICE 69
				8MA 376 705-271 Vyrovnávací nádoba, chladicí kapalina BEHR HELLA SERVICE *** PREMIUM LINE *** 27
				8MA 376 705-291 Vyrovnávací nádoba, chladicí kapalina BEHR HELLA SERVICE *** PREMIUM LINE *** 28
				8ML 376 724-031 chladič turba BEHR HELLA SERVICE *** PREMIUM LINE *** 90
				8MP 376 808-714 Vodní čerpadlo BEHR HELLA SERVICE 23
				8MV 376 731-291 Spojka, větrák chladiče BEHR HELLA SERVICE *** PREMIUM LINE *** 31
				8MV 376 731-381 Větrák, chlazení motoru BEHR HELLA SERVICE *** PREMIUM LINE *** 35
				8MV 376 731-431 Spojka, větrák chladiče BEHR HELLA SERVICE *** PREMIUM LINE *** 32
				8MV 376 733-101 Odvetřování, chlazení motoru BEHR HELLA SERVICE *** PREMIUM LINE *** 24
				8XY 004 734-001 Uzaver, palivova nadrz 85
				8XY 007 023-001 Uzaver, palivova nadrz 85
				9EL 152 889-001 Čočka, zadní světlo 72
				9XW 184 107-261 List stěrače 9
400 E 34 T	254 kW	01/92→08/98		2VD 008 204-191 Zadní světlo 80

IVECO - EuroTech MT		01/92→08/98	
400 E 34 T	254 kW	01/92→08/98	2VP 008 204-181 Zadní světlo 81
		04/92→08/98; 8460.41K.406	8EA 726 150-001 Startér5,4kW 110
		04/92→12/00; 8460.41K.406	8EL 012 584-041 generátor *** HELLA VALUEFIT ***55A 11
		04/92→12/00; 8460.41K.406	8EL 012 584-171 generátor *** HELLA VALUEFIT ***80A 11
		04/92→12/00; 8460.41K.406	8EL 737 518-001 generátor55A 17
		04/92→12/00; 8460.41K.406	8EL 737 633-001 generátor80A 18
			8FC 351 300-051 Kondenzátor, klimatizace BEHR HELLA SERVICE *** PREMIUM LINE *** 66
			8FK 351 119-371 Kompresor, klimatizace BEHR HELLA SERVICE *** PREMIUM LINE *** 63
			8FK 351 119-871 Kompresor, klimatizace BEHR HELLA SERVICE 63
			8FT 351 196-171 Susarna, klimatizace BEHR HELLA SERVICE 69
			8MA 376 705-271 Vyrovnávací nádoba, chladič kapalina BEHR HELLA SERVICE *** PREMIUM LINE *** 27
			8ML 376 724-031 chladič turba BEHR HELLA SERVICE *** PREMIUM LINE *** 90
			8MP 376 808-714 Vodní čerpadlo BEHR HELLA SERVICE 23
			8MV 376 727-141 Větrák, chlazení motoru BEHR HELLA SERVICE *** PREMIUM LINE *** 35
			8MV 376 727-161 Spojka, větrák chladiče BEHR HELLA SERVICE *** PREMIUM LINE *** 30
			8MV 376 728-151 Spojka, větrák chladiče BEHR HELLA SERVICE *** PREMIUM LINE *** 31
			8MV 376 731-291 Spojka, větrák chladiče BEHR HELLA SERVICE *** PREMIUM LINE *** 31
			8MV 376 731-381 Větrák, chlazení motoru BEHR HELLA SERVICE *** PREMIUM LINE *** 35
			8MV 376 731-431 Spojka, větrák chladiče BEHR HELLA SERVICE *** PREMIUM LINE *** 32
			8MV 376 733-101 Odvetravani, chlazení motoru BEHR HELLA SERVICE *** PREMIUM LINE *** 24
			8MV 376 741-171 Odvetravani, chlazení motoru BEHR HELLA SERVICE *** PREMIUM LINE *** 25
			8XY 004 734-001 Uzaver, palivova nadrz 85
			8XY 007 023-001 Uzaver, palivova nadrz 85

IVECO - EuroTech MT			01/92 → 08/98	
400 E 34 T	254 kW	01/92 → 08/98	9EL 152 889-001 Čočka, zadní světlo	72
			9XW 184 107-261 List stěrače	9
IVECO - EuroTrakker			01/93 → 11/04	
MP 180 E 24 W Cursor	180 kW	09/99 → 11/04	2VD 008 204-191 Zadní světlo	80
MP 190 E 24 H Cursor	180 kW	09/99 → 11/04	2VP 008 204-181 Zadní světlo	81
			F2BE0681D 8EA 012 586-001 Startér *** HELLA VALUEFIT ***4,5kW	101
			F2BE0681D 8EA 738 258-111 Startér4,5kW	116
			F2BE0681D 8EL 012 584-391 generátor *** HELLA VALUEFIT ***90A	12
			F2BE0681D 8EL 012 584-521 generátor *** HELLA VALUEFIT ***90A	13
			F2BE0681D 8EL 738 212-541 generátor90A	21
			8FC 351 300-051 Kondenzátor, klimatizace BEHR HELLA SERVICE *** PREMIUM LINE ***	66
			8FT 351 196-171 Susarna, klimatizace BEHR HELLA SERVICE	69
			F2BE0681D 8MP 376 808-534 Vodní čerpadlo BEHR HELLA SERVICE	23
			8MV 376 731-381 Větrák, chlazení motoru BEHR HELLA SERVICE *** PREMIUM LINE ***	35
			8XY 004 734-001 Uzaver, palivova nadrz	85
			8XY 007 023-001 Uzaver, palivova nadrz	85
			9EL 152 889-001 Čočka, zadní světlo	72
			9XW 184 107-261 List stěrače	9
MP 180 E 25 W	185 kW	05/99 → 11/04	2VD 008 204-191 Zadní světlo	80
			2VP 008 204-181 Zadní světlo	81
			8460.41T 8EA 726 150-001 Startér5,4kW	110
			8460.41T 8EL 012 584-041 generátor *** HELLA VALUEFIT ***55A	11
			8460.41T 8EL 012 584-171 generátor *** HELLA VALUEFIT ***80A	11
			8460.41T 8EL 737 518-001 generátor55A	17
			8460.41T 8EL 737 633-001 generátor80A	18
			8FC 351 300-051 Kondenzátor, klimatizace BEHR HELLA SERVICE *** PREMIUM LINE ***	66
			8FK 351 119-371 Kompresor, klimatizace BEHR HELLA SERVICE *** PREMIUM LINE ***	63
			8FK 351 119-871 Kompresor, klimatizace BEHR HELLA SERVICE	63
			8FT 351 196-171 Susarna, klimatizace BEHR HELLA SERVICE	69
			8MK 376 721-591 Chladič, chlazení motoru BEHR HELLA SERVICE *** PREMIUM LINE ***	44

IVECO - EuroTrakker			01/93→11/04
MP 180 E 25 W	185 kW	05/99→11/04	<b>8ML 376 724-031</b> chladič turba BEHR HELLA SERVICE *** PREMIUM LINE *** 90 <b>8MV 376 731-381</b> Větrák, chlazení motoru BEHR HELLA SERVICE *** PREMIUM LINE *** 35 <b>8XY 004 734-001</b> Uzaver, palivova nadrz 85 <b>8XY 007 023-001</b> Uzaver, palivova nadrz 85 <b>9EL 152 889-001</b> Čočka, zadní světlo 72 <b>9XW 184 107-261</b> List stěrače 9
MP 190 E 30 H	221 kW	01/93→11/04	<b>2VD 008 204-191</b> Zadní světlo 80 <b>2VP 008 204-181</b> Zadní světlo 81 <b>01/93→07/00; 8460.41C</b> <b>8EA 726 150-001</b> Startér5,4kW 110 <b>8460.41C</b> <b>8EL 012 584-041</b> generátor *** HELLA VALUEFIT ***55A 11 <b>8460.41C</b> <b>8EL 012 584-171</b> generátor *** HELLA VALUEFIT ***80A 11 <b>8460.41C</b> <b>8EL 737 518-001</b> generátor55A 17 <b>8460.41C</b> <b>8EL 737 633-001</b> generátor80A 18 <b>8FC 351 300-051</b> Kondenzátor, klimatizace BEHR HELLA SERVICE *** PREMIUM LINE *** 66 <b>8FK 351 119-371</b> Kompresor, klimatizace BEHR HELLA SERVICE *** PREMIUM LINE *** 63 <b>8FK 351 119-871</b> Kompresor, klimatizace BEHR HELLA SERVICE 63 <b>8FT 351 196-171</b> Susarna, klimatizace BEHR HELLA SERVICE 69 <b>8MA 376 705-271</b> Vyrovnávací nádoba, chladič kapalina BEHR HELLA SERVICE *** PREMIUM LINE *** 27 <b>8MA 376 705-291</b> Vyrovnávací nádoba, chladič kapalina BEHR HELLA SERVICE *** PREMIUM LINE *** 28 <b>manuální převodovka; pro vozidla bez klimatizace</b> <b>8MK 376 721-571</b> Chladič, chlazení motoru BEHR HELLA SERVICE *** PREMIUM LINE *** 42 <b>manuální převodovka; pro vozidla bez klimatizace</b> <b>8MK 376 721-591</b> Chladič, chlazení motoru BEHR HELLA SERVICE *** PREMIUM LINE *** 44 <b>8ML 376 724-031</b> chladič turba BEHR HELLA SERVICE *** PREMIUM LINE *** 90 <b>8MP 376 808-714</b> Vodní čerpadlo BEHR HELLA SERVICE 23 <b>8MV 376 731-291</b> Spojka, větrák chladiče BEHR HELLA SERVICE *** PREMIUM LINE *** 31 <b>8MV 376 731-381</b> Větrák, chlazení motoru BEHR HELLA SERVICE *** PREMIUM LINE *** 35



IVECO - EuroTrakker			01/93→11/04
MP 190 E 30 H	221 kW	01/93→11/04	<b>8MV 376 731-431</b> Spojka, větrák chladiče BEHR HELLA SERVICE *** PREMIUM LINE *** 32 <b>8MV 376 733-101</b> Odvetravani, chlazení motoru BEHR HELLA SERVICE *** PREMIUM LINE *** 24 <b>8XY 004 734-001</b> Uzaver, palivova nadrz 85 <b>8XY 007 023-001</b> Uzaver, palivova nadrz 85 <b>9EL 152 889-001</b> Čočka, zadní světlo 72 <b>9XW 184 107-261</b> List stěrače 9
MP 190 E 30 W	221 kW	01/93→11/04	<b>2VD 008 204-191</b> Zadní světlo 80 <b>2VP 008 204-181</b> Zadní světlo 81 <b>01/93→07/00; 8460.41C</b> <b>8EA 726 150-001</b> Startér5,4kW 110 <b>8460.41C</b> <b>8EL 012 584-041</b> generátor *** HELLA VALUEFIT ***55A 11 <b>8460.41C</b> <b>8EL 012 584-171</b> generátor *** HELLA VALUEFIT ***80A 11 <b>8460.41C</b> <b>8EL 737 518-001</b> generátor55A 17 <b>8460.41C</b> <b>8EL 737 633-001</b> generátor80A 18 <b>8FK 351 119-371</b> Kompresor, klimatizace BEHR HELLA SERVICE *** PREMIUM LINE *** 63 <b>8FK 351 119-871</b> Kompresor, klimatizace BEHR HELLA SERVICE 63 <b>8FT 351 196-171</b> Susarna, klimatizace BEHR HELLA SERVICE 69 <b>8MA 376 705-271</b> Vyrovnávací nádoba, chladičí kapalina BEHR HELLA SERVICE *** PREMIUM LINE *** 27 <b>8MA 376 705-291</b> Vyrovnávací nádoba, chladičí kapalina BEHR HELLA SERVICE *** PREMIUM LINE *** 28 <b>manuální převodovka; pro vozidla bez klimatizace</b> <b>8MK 376 721-571</b> Chladič, chlazení motoru BEHR HELLA SERVICE *** PREMIUM LINE *** 42 <b>manuální převodovka; pro vozidla bez klimatizace</b> <b>8MK 376 721-591</b> Chladič, chlazení motoru BEHR HELLA SERVICE *** PREMIUM LINE *** 44 <b>8ML 376 724-031</b> chladič turba BEHR HELLA SERVICE *** PREMIUM LINE *** 90 <b>8MP 376 808-714</b> Vodní čerpadlo BEHR HELLA SERVICE 23 <b>8MV 376 731-291</b> Spojka, větrák chladiče BEHR HELLA SERVICE *** PREMIUM LINE *** 31 <b>8MV 376 731-381</b> Větrák, chlazení motoru BEHR HELLA SERVICE *** PREMIUM LINE *** 35

IVECO - EuroTrakker			01/93→11/04
MP 190 E 30 W	221 kW	01/93→11/04	8MV 376 731-431 Spojka, větrák chladiče BEHR HELLA SERVICE *** PREMIUM LINE *** 32
			8MV 376 733-101 Odvetravani, chlazení motoru BEHR HELLA SERVICE *** PREMIUM LINE *** 24
			8XY 004 734-001 Uzaver, palivova nadrz 85
			8XY 007 023-001 Uzaver, palivova nadrz 85
			9EL 152 889-001 Čočka, zadní světlo 72
			9XW 184 107-261 List stěrače 9
MP 190 E 30 W	221 kW	11/99→11/04	2VD 008 204-191 Zadní světlo 80
			2VP 008 204-181 Zadní světlo 81
			8460.41C. 8EA 726 150-001 Startér5,4kW 110
			8460.41C. 8EL 012 584-041 generátor *** HELLA VALUEFIT ***55A 11
			8460.41C. 8EL 012 584-171 generátor *** HELLA VALUEFIT ***80A 11
			8460.41C. 8EL 737 518-001 generátor55A 17
			8460.41C. 8EL 737 633-001 generátor80A 18
			8FC 351 300-051 Kondenzátor, klimatizace BEHR HELLA SERVICE *** PREMIUM LINE *** 66
			8FK 351 119-371 Kompresor, klimatizace BEHR HELLA SERVICE *** PREMIUM LINE *** 63
			8FK 351 119-871 Kompresor, klimatizace BEHR HELLA SERVICE 63
			8FT 351 196-171 Susarna, klimatizace BEHR HELLA SERVICE 69
			8MP 376 808-714 Vodní čerpadlo BEHR HELLA SERVICE 23
			8MV 376 731-381 Větrák, chlazení motoru BEHR HELLA SERVICE *** PREMIUM LINE *** 35
			8XY 004 734-001 Uzaver, palivova nadrz 85
			8XY 007 023-001 Uzaver, palivova nadrz 85
9EL 152 889-001 Čočka, zadní světlo 72			
9XW 184 107-261 List stěrače 9			
MP 190 E 31 H Cursor	228 kW	09/99→11/04	2VD 008 204-191 Zadní světlo 80
			2VP 008 204-181 Zadní světlo 81
MP 190 E 31 W Cursor	228 kW	09/99→11/04	08/00→08/03; F2BE0681B 8EA 012 586-001 Startér *** HELLA VALUEFIT ***4,5kW 101
			08/00→08/03; F2BE0681B 8EA 738 258-111 Startér4,5kW 116
			08/00→08/03; F2BE0681B 8EL 012 584-391 generátor *** HELLA VALUEFIT ***90A 12
			08/00→08/03; F2BE0681B 8EL 012 584-521 generátor *** HELLA VALUEFIT ***90A 13
			08/00→08/03; F2BE0681B 8EL 738 212-541 generátor90A 21

     			412	
IVECO - EuroTrakker			01/93→11/04	
MP 190 E 31 H Cursor	228 kW	09/99→11/04	<b>8FC 351 300-051</b>	66
MP 190 E 31 W Cursor	228 kW	09/99→11/04	Kondenzátor, klimatizace BEHR HELLA SERVICE *** PREMIUM LINE ***	
			<b>8FT 351 196-171</b> Susarna, klimatizace BEHR HELLA SERVICE	69
			<b>8MA 376 705-271</b> Vyrovnávací nádoba, chladicí kapalina BEHR HELLA SERVICE *** PREMIUM LINE ***	27
			<b>8MA 376 705-291</b> Vyrovnávací nádoba, chladicí kapalina BEHR HELLA SERVICE *** PREMIUM LINE ***	28
			<b>8MA 376 753-781</b> Vyrovnávací nádoba, chladicí kapalina BEHR HELLA SERVICE *** PREMIUM LINE ***	29
		manuální převodovka; pro vozidla bez klimatizace	<b>8MK 376 721-571</b> Chladič, chlazení motoru BEHR HELLA SERVICE *** PREMIUM LINE ***	42
			<b>8ML 376 724-031</b> chladič turba BEHR HELLA SERVICE *** PREMIUM LINE ***	90
		 <b>F2BE0681B</b>	<b>8MP 376 808-534</b> Vodní čerpadlo BEHR HELLA SERVICE	23
			<b>8MV 376 727-141</b> Větrák, chlazení motoru BEHR HELLA SERVICE *** PREMIUM LINE ***	35
			<b>8MV 376 727-161</b> Spojka, větrák chladiče BEHR HELLA SERVICE *** PREMIUM LINE ***	30
			<b>8MV 376 731-291</b> Spojka, větrák chladiče BEHR HELLA SERVICE *** PREMIUM LINE ***	31
			<b>8MV 376 731-381</b> Větrák, chlazení motoru BEHR HELLA SERVICE *** PREMIUM LINE ***	35
			<b>8MV 376 731-431</b> Spojka, větrák chladiče BEHR HELLA SERVICE *** PREMIUM LINE ***	32
			<b>8MV 376 733-101</b> Odvetravani, chlazení motoru BEHR HELLA SERVICE *** PREMIUM LINE ***	24
			<b>8MV 376 741-171</b> Odvetravani, chlazení motoru BEHR HELLA SERVICE *** PREMIUM LINE ***	25
			<b>8XY 004 734-001</b> Uzaver, palivova nadrz	85
			<b>8XY 007 023-001</b> Uzaver, palivova nadrz	85
			<b>9EL 152 889-001</b> Čočka, zadní světlo	72
			<b>9XW 184 107-261</b> List stěrače	9
MP 190 E 34 H	254 kW	01/93→11/04	<b>2VD 008 204-191</b> Zadní světlo	80
			<b>2VP 008 204-181</b> Zadní světlo	81
		01/93→07/00;  <b>8460.41K</b>	<b>8EA 726 150-001</b> Startér5,4kW	110

**IVECO - EuroTrakker** **01/93→11/04**

MP 190 E 34 H	254 kW	01/93→11/04	☺: 8460.41K	<b>8EL 012 584-041</b> generátor *** HELLA VALUEFIT ***55A	11
			☺: 8460.41K	<b>8EL 012 584-171</b> generátor *** HELLA VALUEFIT ***80A	11
			☺: 8460.41K	<b>8EL 737 518-001</b> generátor55A	17
			☺: 8460.41K	<b>8EL 737 633-001</b> generátor80A	18
				<b>8FC 351 300-051</b> Kondenzátor, klimatizace BEHR HELLA SERVICE *** PREMIUM LINE ***	66
				<b>8FK 351 119-371</b> Kompresor, klimatizace BEHR HELLA SERVICE *** PREMIUM LINE ***	63
				<b>8FK 351 119-871</b> Kompresor, klimatizace BEHR HELLA SERVICE	63
				<b>8FT 351 196-171</b> Susarna, klimatizace BEHR HELLA SERVICE	69
				<b>8MA 376 705-271</b> Vyrovnávací nádoba, chladičí kapalina BEHR HELLA SERVICE *** PREMIUM LINE ***	27
				<b>8MA 376 705-291</b> Vyrovnávací nádoba, chladičí kapalina BEHR HELLA SERVICE *** PREMIUM LINE ***	28
			manuální převodovka; pro vozidla bez klimatizace; ☺: 8210/8460	<b>8MK 376 721-611</b> Chladič, chlazení motoru BEHR HELLA SERVICE *** PREMIUM LINE ***	46
				<b>8ML 376 724-031</b> chladič turba BEHR HELLA SERVICE *** PREMIUM LINE ***	90
				<b>8MP 376 808-714</b> Vodní čerpadlo BEHR HELLA SERVICE	23
				<b>8MV 376 727-141</b> Větrák, chlazení motoru BEHR HELLA SERVICE *** PREMIUM LINE ***	35
				<b>8MV 376 727-161</b> Spojka, větrák chladiče BEHR HELLA SERVICE *** PREMIUM LINE ***	30
				<b>8MV 376 731-291</b> Spojka, větrák chladiče BEHR HELLA SERVICE *** PREMIUM LINE ***	31
				<b>8MV 376 731-381</b> Větrák, chlazení motoru BEHR HELLA SERVICE *** PREMIUM LINE ***	35
				<b>8MV 376 731-431</b> Spojka, větrák chladiče BEHR HELLA SERVICE *** PREMIUM LINE ***	32
				<b>8MV 376 733-101</b> Odvetravani, chlazení motoru BEHR HELLA SERVICE *** PREMIUM LINE ***	24
				<b>8MV 376 741-171</b> Odvetravani, chlazení motoru BEHR HELLA SERVICE *** PREMIUM LINE ***	25
				<b>8XY 004 734-001</b> Uzaver, palivova nadrz	85
				<b>8XY 007 023-001</b> Uzaver, palivova nadrz	85

IVECO - EuroTrakker		01/93→11/04	
MP 190 E 34 H	254 kW	01/93→11/04	<b>9EL 152 889-001</b> Čočka, zadní světló 72 <b>9XW 184 107-261</b> List stěrače 9
MP 190 E 34 W	254 kW	01/93→11/04	<b>2VD 008 204-191</b> Zadní světló 80 <b>2VP 008 204-181</b> Zadní světló 81 <b>01/93→07/00; 8460.41K</b> <b>8EA 726 150-001</b> Startér5,4kW 110 <b>8FK 351 119-371</b> Kompresor, klimatizace BEHR HELLA SERVICE *** PREMIUM LINE *** 63 <b>8FK 351 119-871</b> Kompresor, klimatizace BEHR HELLA SERVICE 63 <b>8FT 351 196-171</b> Susarna, klimatizace BEHR HELLA SERVICE 69 <b>8MA 376 705-271</b> Vyrovnávací nádoba, chladičí kapalina BEHR HELLA SERVICE *** PREMIUM LINE *** 27 <b>8MA 376 705-291</b> Vyrovnávací nádoba, chladičí kapalina BEHR HELLA SERVICE *** PREMIUM LINE *** 28 <b>manuální převodovka; pro vozidla bez klimatizace; 8210/8460</b> <b>8MK 376 721-611</b> Chladičí, chlazení motoru BEHR HELLA SERVICE *** PREMIUM LINE *** 46 <b>8ML 376 724-031</b> chladičí turba BEHR HELLA SERVICE *** PREMIUM LINE *** 90 <b>8MP 376 808-714</b> Vodní čerpadlo BEHR HELLA SERVICE 23 <b>8MV 376 727-141</b> Větrák, chlazení motoru BEHR HELLA SERVICE *** PREMIUM LINE *** 35 <b>8MV 376 727-161</b> Spojka, větrák chladičí BEHR HELLA SERVICE *** PREMIUM LINE *** 30 <b>8MV 376 731-291</b> Spojka, větrák chladičí BEHR HELLA SERVICE *** PREMIUM LINE *** 31 <b>8MV 376 731-381</b> Větrák, chlazení motoru BEHR HELLA SERVICE *** PREMIUM LINE *** 35 <b>8MV 376 731-431</b> Spojka, větrák chladičí BEHR HELLA SERVICE *** PREMIUM LINE *** 32 <b>8MV 376 733-101</b> Odvetravani, chlazení motoru BEHR HELLA SERVICE *** PREMIUM LINE *** 24 <b>8MV 376 741-171</b> Odvetravani, chlazení motoru BEHR HELLA SERVICE *** PREMIUM LINE *** 25 <b>8XY 004 734-001</b> Uzaver, palivova nadrz 85 <b>8XY 007 023-001</b> Uzaver, palivova nadrz 85 <b>9EL 152 889-001</b> Čočka, zadní světló 72

			<b>IVECO - EuroTrakker</b> <span style="float: right;"><b>01/93→11/04</b></span>		
MP 190 E 34 W	254 kW	01/93→11/04		<b>9XW 184 107-261</b> List stěrače	9
MP 190 E 34 W	254 kW	11/99→11/04		<b>2VD 008 204-191</b> Zadní světlo	80
MP 260 E 34 H	254 kW	11/99→11/04		<b>2VP 008 204-181</b> Zadní světlo	81
MP 260 E 34 W	254 kW	11/99→11/04	☺ <b>8460.41K.TCA</b>	<b>8EA 726 150-001</b> Startér5,4kW	110
			☺ <b>8460.41K.TCA</b>	<b>8EL 012 584-041</b> generátor *** HELLA VALUEFIT ***55A	11
			☺ <b>8460.41K.TCA</b>	<b>8EL 012 584-171</b> generátor *** HELLA VALUEFIT ***80A	11
			☺ <b>8460.41K.TCA</b>	<b>8EL 737 518-001</b> generátor55A	17
			☺ <b>8460.41K.TCA</b>	<b>8EL 737 633-001</b> generátor80A	18
				<b>8FC 351 300-051</b> Kondenzátor, klimatizace BEHR HELLA SERVICE *** PREMIUM LINE ***	66
				<b>8FK 351 119-371</b> Kompresor, klimatizace BEHR HELLA SERVICE *** PREMIUM LINE ***	63
				<b>8FK 351 119-871</b> Kompresor, klimatizace BEHR HELLA SERVICE	63
				<b>8FT 351 196-171</b> Susarna, klimatizace BEHR HELLA SERVICE	69
				<b>8MP 376 808-714</b> Vodní čerpadlo BEHR HELLA SERVICE	23
				<b>8MV 376 731-381</b> Větrák, chlazení motoru BEHR HELLA SERVICE *** PREMIUM LINE ***	35
				<b>8XY 004 734-001</b> Uzaver, palivova nadrz	85
				<b>8XY 007 023-001</b> Uzaver, palivova nadrz	85
				<b>9EL 152 889-001</b> Čočka, zadní světlo	72
				<b>9XW 184 107-261</b> List stěrače	9
MP 190 E 35 H Cursor	259 kW	09/99→11/04		<b>2VD 008 204-191</b> Zadní světlo	80
MP 190 E 35 W Cursor	259 kW	09/99→11/04		<b>2VP 008 204-181</b> Zadní světlo	81
			08/00→; ☺ <b>F2BE0681A</b>	<b>8EA 012 586-001</b> Startér *** HELLA VALUEFIT ***4,5kW	101
			08/00→; ☺ <b>F2BE0681A</b>	<b>8EA 738 258-111</b> Startér4,5kW	116
			08/00→; ☺ <b>F2BE0681A</b>	<b>8EL 012 584-391</b> generátor *** HELLA VALUEFIT ***90A	12
			08/00→; ☺ <b>F2BE0681A</b>	<b>8EL 012 584-521</b> generátor *** HELLA VALUEFIT ***90A	13
			08/00→; ☺ <b>F2BE0681A</b>	<b>8EL 738 212-541</b> generátor90A	21
				<b>8FC 351 300-051</b> Kondenzátor, klimatizace BEHR HELLA SERVICE *** PREMIUM LINE ***	66
				<b>8FT 351 196-171</b> Susarna, klimatizace BEHR HELLA SERVICE	69
				<b>8MA 376 753-781</b> Vyrovnávací nádoba, chladič kapalina BEHR HELLA SERVICE *** PREMIUM LINE ***	29
				<b>8MK 376 721-611</b> Chladič, chlazení motoru BEHR HELLA SERVICE *** PREMIUM LINE ***	46

IVECO - EuroTrakker			01/93→11/04
MP 190 E 35 H Cursor	259 kW	09/99→11/04	<b>8MK 376 792-121</b> Chladič, chlazení motoru BEHR HELLA SERVICE *** PREMIUM LINE *** 53
MP 190 E 35 W Cursor	259 kW	09/99→11/04	<b>8ML 376 724-031</b> chladič turba BEHR HELLA SERVICE *** PREMIUM LINE *** 90
			<b>8MP 376 808-534</b> Vodní čerpadlo BEHR HELLA SERVICE 23
			<b>8MV 376 731-291</b> Spojka, větrák chladiče BEHR HELLA SERVICE *** PREMIUM LINE *** 31
			<b>8MV 376 731-381</b> Větrák, chlazení motoru BEHR HELLA SERVICE *** PREMIUM LINE *** 35
			<b>8MV 376 731-431</b> Spojka, větrák chladiče BEHR HELLA SERVICE *** PREMIUM LINE *** 32
			<b>8MV 376 733-101</b> Odvetřování, chlazení motoru BEHR HELLA SERVICE *** PREMIUM LINE *** 24
			<b>8XY 004 734-001</b> Uzaver, palivova nadrz 85
			<b>8XY 007 023-001</b> Uzaver, palivova nadrz 85
			<b>9EL 152 889-001</b> Čočka, zadní světlo 72
			<b>9XW 184 107-261</b> List stěrače 9
MP 190 E 37 H	272 kW	01/93→11/04	<b>2VD 008 204-191</b> Zadní světlo 80
			<b>2VP 008 204-181</b> Zadní světlo 81
			04/93→11/00; <b>8EA 737 676-001</b> Startér6,6kW 112
			04/93→11/00; <b>8EL 012 584-041</b> generátor *** HELLA VALUEFIT ***55A 11
			04/93→11/00; <b>8EL 737 518-001</b> generátor55A 17
			<b>8FK 351 119-371</b> Kompresor, klimatizace BEHR HELLA SERVICE *** PREMIUM LINE *** 63
			<b>8FK 351 119-871</b> Kompresor, klimatizace BEHR HELLA SERVICE 63
			<b>8FT 351 196-171</b> Susarna, klimatizace BEHR HELLA SERVICE 69
			<b>8MA 376 705-271</b> Vyrovnávací nádoba, chladič kapalina BEHR HELLA SERVICE *** PREMIUM LINE *** 27
			<b>8MA 376 705-291</b> Vyrovnávací nádoba, chladič kapalina BEHR HELLA SERVICE *** PREMIUM LINE *** 28
			manuální převodovka; pro vozidla bez klimatizace <b>8MK 376 721-591</b> Chladič, chlazení motoru BEHR HELLA SERVICE *** PREMIUM LINE *** 44
			manuální převodovka; pro vozidla bez klimatizace; <b>8MK 376 721-611</b> Chladič, chlazení motoru BEHR HELLA SERVICE *** PREMIUM LINE *** 46

IVECO - EuroTrakker		01/93→11/04
MP 190 E 37 H	272 kW	01/93→11/04 →10/94
		<b>8ML 376 724-031</b> chladič turba BEHR HELLA SERVICE *** PREMIUM LINE *** 90 <b>8MP 376 808-744</b> Vodní čerpadlo BEHR HELLA SERVICE 23 ☺: <b>8210.42K.</b> <b>8MV 376 727-141</b> Větrák, chlazení motoru BEHR HELLA SERVICE *** PREMIUM LINE *** 35 ☺: <b>8210.42K.</b> <b>8MV 376 727-161</b> Spojka, větrák chladiče BEHR HELLA SERVICE *** PREMIUM LINE *** 30 ☺: <b>8210.42K.</b> <b>8MV 376 741-171</b> Odvetravani, chlazení motoru BEHR HELLA SERVICE *** PREMIUM LINE *** 25 <b>8XY 004 734-001</b> Uzaver, palivova nadrz 85 <b>8XY 007 023-001</b> Uzaver, palivova nadrz 85 <b>9EL 152 889-001</b> Čočka, zadní světlo 72 <b>9XW 184 107-261</b> List stěrače 9
MP 190 E 37 H	272 kW	01/00→11/04
MP 190 E 37 W	272 kW	11/99→11/04
MP 410 E 37 H	272 kW	11/99→11/04
MP 410 E 37 W	272 kW	11/99→11/04
		<b>2VD 008 204-191</b> Zadní světlo 80 <b>2VP 008 204-181</b> Zadní světlo 81 ☺: <b>8210.42K(TCA)</b> <b>8EA 012 586-131</b> Startér *** HELLA VALUEFIT ***6,5kW 102 ☺: <b>8210.42K(TCA)</b> <b>8EA 726 167-001</b> Startér6,5kW 111 ☺: <b>8210.42K(TCA)</b> <b>8EA 726 189-001</b> Startér6,5kW 112 ☺: <b>8210.42K(TCA)</b> <b>8EA 737 676-001</b> Startér6,6kW 112 ☺: <b>8210.42K(TCA)</b> <b>8EL 012 584-041</b> generátor *** HELLA VALUEFIT ***55A 11 ☺: <b>8210.42K(TCA)</b> <b>8EL 012 584-171</b> generátor *** HELLA VALUEFIT ***80A 11 ☺: <b>8210.42K(TCA)</b> <b>8EL 737 518-001</b> generátor55A 17 ☺: <b>8210.42K(TCA)</b> <b>8EL 737 633-001</b> generátor80A 18 <b>8FC 351 300-051</b> Kondenzátor, klimatizace BEHR HELLA SERVICE *** PREMIUM LINE *** 66 <b>8FK 351 119-371</b> Kompresor, klimatizace BEHR HELLA SERVICE *** PREMIUM LINE *** 63 <b>8FK 351 119-871</b> Kompresor, klimatizace BEHR HELLA SERVICE 63 <b>8FT 351 196-171</b> Susarna, klimatizace BEHR HELLA SERVICE 69 <b>8XY 004 734-001</b> Uzaver, palivova nadrz 85 <b>8XY 007 023-001</b> Uzaver, palivova nadrz 85 <b>9EL 152 889-001</b> Čočka, zadní světlo 72 <b>9XW 184 107-261</b> List stěrače 9
MP 190 E 37 W	272 kW	01/93→11/04
		<b>2VD 008 204-191</b> Zadní světlo 80 <b>2VP 008 204-181</b> Zadní světlo 81 <b>04/93→11/00; ☺: 8210.42K</b> <b>8EA 737 676-001</b> Startér6,6kW 112



IVECO - EuroTrakker		01/93→11/04																																																							
MP 190 E 37 W	272 kW	01/93→11/04	<table border="1"> <tr> <td>04/93→11/00; 8210.42K</td> <td>8EL 012 584-041 generátor *** HELLA VALUEFIT ***55A</td> <td>11</td> </tr> <tr> <td>04/93→11/00; 8210.42K</td> <td>8EL 737 518-001 generátor55A</td> <td>17</td> </tr> <tr> <td></td> <td>8FK 351 119-371 Kompresor, klimatizace BEHR HELLA SERVICE *** PREMIUM LINE ***</td> <td>63</td> </tr> <tr> <td></td> <td>8FK 351 119-871 Kompresor, klimatizace BEHR HELLA SERVICE</td> <td>63</td> </tr> <tr> <td></td> <td>8FT 351 196-171 Susarna, klimatizace BEHR HELLA SERVICE</td> <td>69</td> </tr> <tr> <td></td> <td>8MA 376 705-271 Vyrovnávací nádoba, chladičí kapalina BEHR HELLA SERVICE *** PREMIUM LINE ***</td> <td>27</td> </tr> <tr> <td></td> <td>8MA 376 705-291 Vyrovnávací nádoba, chladičí kapalina BEHR HELLA SERVICE *** PREMIUM LINE ***</td> <td>28</td> </tr> <tr> <td>manuální převodovka; pro vozidla bez klimatizace</td> <td>8MK 376 721-591 Chladič, chlazení motoru BEHR HELLA SERVICE *** PREMIUM LINE ***</td> <td>44</td> </tr> <tr> <td>manuální převodovka; pro vozidla bez klimatizace; 8210/8460</td> <td>8MK 376 721-611 Chladič, chlazení motoru BEHR HELLA SERVICE *** PREMIUM LINE ***</td> <td>46</td> </tr> <tr> <td></td> <td>8MP 376 808-744 Vodní čerpadlo BEHR HELLA SERVICE</td> <td>23</td> </tr> <tr> <td>8210.42K.</td> <td>8MV 376 727-141 Větrák, chlazení motoru BEHR HELLA SERVICE *** PREMIUM LINE ***</td> <td>35</td> </tr> <tr> <td>8210.42K.</td> <td>8MV 376 727-161 Spojka, větrák chladiče BEHR HELLA SERVICE *** PREMIUM LINE ***</td> <td>30</td> </tr> <tr> <td></td> <td>8MV 376 728-151 Spojka, větrák chladiče BEHR HELLA SERVICE *** PREMIUM LINE ***</td> <td>31</td> </tr> <tr> <td>8210.42K.</td> <td>8MV 376 741-171 Odvetravání, chlazení motoru BEHR HELLA SERVICE *** PREMIUM LINE ***</td> <td>25</td> </tr> <tr> <td></td> <td>8XY 004 734-001 Uzaver, palivova nadrz</td> <td>85</td> </tr> <tr> <td></td> <td>8XY 007 023-001 Uzaver, palivova nadrz</td> <td>85</td> </tr> <tr> <td></td> <td>9EL 152 889-001 Čočka, zadní světlo</td> <td>72</td> </tr> <tr> <td></td> <td>9XW 184 107-261 List stěrače</td> <td>9</td> </tr> </table>	04/93→11/00; 8210.42K	8EL 012 584-041 generátor *** HELLA VALUEFIT ***55A	11	04/93→11/00; 8210.42K	8EL 737 518-001 generátor55A	17		8FK 351 119-371 Kompresor, klimatizace BEHR HELLA SERVICE *** PREMIUM LINE ***	63		8FK 351 119-871 Kompresor, klimatizace BEHR HELLA SERVICE	63		8FT 351 196-171 Susarna, klimatizace BEHR HELLA SERVICE	69		8MA 376 705-271 Vyrovnávací nádoba, chladičí kapalina BEHR HELLA SERVICE *** PREMIUM LINE ***	27		8MA 376 705-291 Vyrovnávací nádoba, chladičí kapalina BEHR HELLA SERVICE *** PREMIUM LINE ***	28	manuální převodovka; pro vozidla bez klimatizace	8MK 376 721-591 Chladič, chlazení motoru BEHR HELLA SERVICE *** PREMIUM LINE ***	44	manuální převodovka; pro vozidla bez klimatizace; 8210/8460	8MK 376 721-611 Chladič, chlazení motoru BEHR HELLA SERVICE *** PREMIUM LINE ***	46		8MP 376 808-744 Vodní čerpadlo BEHR HELLA SERVICE	23	8210.42K.	8MV 376 727-141 Větrák, chlazení motoru BEHR HELLA SERVICE *** PREMIUM LINE ***	35	8210.42K.	8MV 376 727-161 Spojka, větrák chladiče BEHR HELLA SERVICE *** PREMIUM LINE ***	30		8MV 376 728-151 Spojka, větrák chladiče BEHR HELLA SERVICE *** PREMIUM LINE ***	31	8210.42K.	8MV 376 741-171 Odvetravání, chlazení motoru BEHR HELLA SERVICE *** PREMIUM LINE ***	25		8XY 004 734-001 Uzaver, palivova nadrz	85		8XY 007 023-001 Uzaver, palivova nadrz	85		9EL 152 889-001 Čočka, zadní světlo	72		9XW 184 107-261 List stěrače	9
04/93→11/00; 8210.42K	8EL 012 584-041 generátor *** HELLA VALUEFIT ***55A	11																																																							
04/93→11/00; 8210.42K	8EL 737 518-001 generátor55A	17																																																							
	8FK 351 119-371 Kompresor, klimatizace BEHR HELLA SERVICE *** PREMIUM LINE ***	63																																																							
	8FK 351 119-871 Kompresor, klimatizace BEHR HELLA SERVICE	63																																																							
	8FT 351 196-171 Susarna, klimatizace BEHR HELLA SERVICE	69																																																							
	8MA 376 705-271 Vyrovnávací nádoba, chladičí kapalina BEHR HELLA SERVICE *** PREMIUM LINE ***	27																																																							
	8MA 376 705-291 Vyrovnávací nádoba, chladičí kapalina BEHR HELLA SERVICE *** PREMIUM LINE ***	28																																																							
manuální převodovka; pro vozidla bez klimatizace	8MK 376 721-591 Chladič, chlazení motoru BEHR HELLA SERVICE *** PREMIUM LINE ***	44																																																							
manuální převodovka; pro vozidla bez klimatizace; 8210/8460	8MK 376 721-611 Chladič, chlazení motoru BEHR HELLA SERVICE *** PREMIUM LINE ***	46																																																							
	8MP 376 808-744 Vodní čerpadlo BEHR HELLA SERVICE	23																																																							
8210.42K.	8MV 376 727-141 Větrák, chlazení motoru BEHR HELLA SERVICE *** PREMIUM LINE ***	35																																																							
8210.42K.	8MV 376 727-161 Spojka, větrák chladiče BEHR HELLA SERVICE *** PREMIUM LINE ***	30																																																							
	8MV 376 728-151 Spojka, větrák chladiče BEHR HELLA SERVICE *** PREMIUM LINE ***	31																																																							
8210.42K.	8MV 376 741-171 Odvetravání, chlazení motoru BEHR HELLA SERVICE *** PREMIUM LINE ***	25																																																							
	8XY 004 734-001 Uzaver, palivova nadrz	85																																																							
	8XY 007 023-001 Uzaver, palivova nadrz	85																																																							
	9EL 152 889-001 Čočka, zadní světlo	72																																																							
	9XW 184 107-261 List stěrače	9																																																							
MP 190 E 38 W Cursor	280 kW	01/01→11/04	<table border="1"> <tr> <td></td> <td>2VD 008 204-191 Zadní světlo</td> <td>80</td> </tr> <tr> <td></td> <td>2VP 008 204-181 Zadní světlo</td> <td>81</td> </tr> <tr> <td>F3BE0681G</td> <td>8EA 012 586-251 Startér *** HELLA VALUEFIT ***5kW</td> <td>103</td> </tr> <tr> <td>F3BE0681G</td> <td>8EA 738 152-001 Startér5kW</td> <td>115</td> </tr> <tr> <td>F3BE0681G</td> <td>8EL 012 584-001 generátor *** HELLA VALUEFIT ***90A</td> <td>10</td> </tr> <tr> <td>F3BE0681G</td> <td>8EL 737 916-001 generátor90A</td> <td>19</td> </tr> <tr> <td></td> <td>8FC 351 300-051 Kondenzátor, klimatizace BEHR HELLA SERVICE *** PREMIUM LINE ***</td> <td>66</td> </tr> </table>		2VD 008 204-191 Zadní světlo	80		2VP 008 204-181 Zadní světlo	81	F3BE0681G	8EA 012 586-251 Startér *** HELLA VALUEFIT ***5kW	103	F3BE0681G	8EA 738 152-001 Startér5kW	115	F3BE0681G	8EL 012 584-001 generátor *** HELLA VALUEFIT ***90A	10	F3BE0681G	8EL 737 916-001 generátor90A	19		8FC 351 300-051 Kondenzátor, klimatizace BEHR HELLA SERVICE *** PREMIUM LINE ***	66																																	
	2VD 008 204-191 Zadní světlo	80																																																							
	2VP 008 204-181 Zadní světlo	81																																																							
F3BE0681G	8EA 012 586-251 Startér *** HELLA VALUEFIT ***5kW	103																																																							
F3BE0681G	8EA 738 152-001 Startér5kW	115																																																							
F3BE0681G	8EL 012 584-001 generátor *** HELLA VALUEFIT ***90A	10																																																							
F3BE0681G	8EL 737 916-001 generátor90A	19																																																							
	8FC 351 300-051 Kondenzátor, klimatizace BEHR HELLA SERVICE *** PREMIUM LINE ***	66																																																							









IVECO - EuroTrakker			01/93→11/04
MP 190 E 38 W Cursor	280 kW	01/01→11/04	<b>8FK 351 108-961</b> 62 Kompresor, klimatizace BEHR HELLA SERVICE
			<b>8FT 351 196-171</b> 69 Susarna, klimatizace BEHR HELLA SERVICE
		manuální převodovka; pro vozidla s/bez klimatizace; ⚙️: F3BE0681G; + OE 41218266	<b>8MK 376 722-081</b> 50 Chladič, chlazení motoru BEHR HELLA SERVICE *** PREMIUM LINE ***
		manuální převodovka; pro vozidla s/bez klimatizace; ⚙️: F3BE0681; + OE 41218266	<b>8MK 376 722-081</b> 50 Chladič, chlazení motoru BEHR HELLA SERVICE *** PREMIUM LINE ***
			<b>8ML 376 724-301</b> 94 chladič turba BEHR HELLA SERVICE *** PREMIUM LINE ***
		⚙️: F3BE0681G	<b>8MP 376 808-134</b> 22 Vodní čerpadlo BEHR HELLA SERVICE
			<b>8MV 376 702-061</b> 34 Větrák, chlazení motoru BEHR HELLA SERVICE *** PREMIUM LINE ***
			<b>8XY 004 734-001</b> 85 Uzaver, palivova nadrz
			<b>8XY 007 023-001</b> 85 Uzaver, palivova nadrz
			<b>9EL 152 889-001</b> 72 Čočka, zadní světlo
			<b>9XW 184 107-261</b> 9 List stěrače
MP 190 E 42 H	309 kW	01/93→11/04	<b>2VD 008 204-191</b> 80 Zadní světlo
			<b>2VP 008 204-181</b> 81 Zadní světlo
		01/95→07/00; ⚙️: 8210.42L	<b>8EA 737 676-001</b> 112 Startér6,6kW
		01/95→07/00; ⚙️: 8210.42L	<b>8EL 012 584-041</b> 11 generátor *** HELLA VALUEFIT ***55A
		01/95→07/00; ⚙️: 8210.42L	<b>8EL 737 518-001</b> 17 generátor55A
			<b>8FC 351 300-051</b> 66 Kondenzátor, klimatizace BEHR HELLA SERVICE *** PREMIUM LINE ***
			<b>8FK 351 119-371</b> 63 Kompresor, klimatizace BEHR HELLA SERVICE *** PREMIUM LINE ***
			<b>8FK 351 119-871</b> 63 Kompresor, klimatizace BEHR HELLA SERVICE
			<b>8FT 351 196-171</b> 69 Susarna, klimatizace BEHR HELLA SERVICE
			<b>8MA 376 705-271</b> 27 Vyrovnávací nádoba, chladič kapalina BEHR HELLA SERVICE *** PREMIUM LINE ***
			<b>8MA 376 705-291</b> 28 Vyrovnávací nádoba, chladič kapalina BEHR HELLA SERVICE *** PREMIUM LINE ***
		manuální převodovka; pro vozidla bez klimatizace	<b>8MK 376 721-571</b> 42 Chladič, chlazení motoru BEHR HELLA SERVICE *** PREMIUM LINE ***
		manuální převodovka; pro vozidla bez klimatizace	<b>8MK 376 721-581</b> 43 Chladič, chlazení motoru BEHR HELLA SERVICE *** PREMIUM LINE ***















## IVECO - EuroTrakker 01/93→11/04

MP 190 E 42 H	309 kW	01/93→11/04	manuální převodovka; pro vozidla bez klimatizace	8MK 376 721-591 Chladič, chlazení motoru BEHR HELLA SERVICE *** PREMIUM LINE ***	44
			manuální převodovka; pro vozidla bez klimatizace; ☺: 8210/8460	8MK 376 721-611 Chladič, chlazení motoru BEHR HELLA SERVICE *** PREMIUM LINE ***	46
				8ML 376 724-031 chladič turba BEHR HELLA SERVICE *** PREMIUM LINE ***	90
			manuální převodovka	8ML 376 724-101 chladič turba BEHR HELLA SERVICE *** PREMIUM LINE ***	91
				8MP 376 808-744 Vodní čerpadlo BEHR HELLA SERVICE	23
				8MV 376 702-061 Větrák, chlazení motoru BEHR HELLA SERVICE *** PREMIUM LINE ***	34
			☺: 8210.42L.	8MV 376 727-141 Větrák, chlazení motoru BEHR HELLA SERVICE *** PREMIUM LINE ***	35
			☺: 8210.42L.	8MV 376 727-161 Spojka, větrák chladiče BEHR HELLA SERVICE *** PREMIUM LINE ***	30
				8MV 376 728-151 Spojka, větrák chladiče BEHR HELLA SERVICE *** PREMIUM LINE ***	31
			☺: 8210.42L.	8MV 376 741-171 Odvetřování, chlazení motoru BEHR HELLA SERVICE *** PREMIUM LINE ***	25
				8MV 376 906-501 Spojka, větrák chladiče BEHR HELLA SERVICE *** PREMIUM LINE ***	32
				8XY 004 734-001 Uzaver, palivova nadrz	85
				8XY 007 023-001 Uzaver, palivova nadrz	85
				9EL 152 889-001 Čočka, zadní světlo	72
				9XW 184 107-261 List stěrače	9
MP 190 E 42 H	309 kW	11/99→11/04		2VD 008 204-191 Zadní světlo	80
				2VP 008 204-181 Zadní světlo	81
			☺: 8210.42L(TCA)	8EA 012 586-131 Startér *** HELLA VALUEFIT ***6,5kW	102
			☺: 8210.42L(TCA)	8EA 726 167-001 Startér6,5kW	111
			☺: 8210.42L(TCA)	8EA 726 189-001 Startér6,5kW	112
			☺: 8210.42L(TCA)	8EA 737 676-001 Startér6,6kW	112
			☺: 8210.42L(TCA)	8EL 012 584-041 generátor *** HELLA VALUEFIT ***55A	11
			☺: 8210.42L(TCA)	8EL 012 584-171 generátor *** HELLA VALUEFIT ***80A	11
			☺: 8210.42L(TCA)	8EL 737 518-001 generátor55A	17
			☺: 8210.42L(TCA)	8EL 737 633-001 generátor80A	18
				8FC 351 300-051 Kondenzátor, klimatizace BEHR HELLA SERVICE *** PREMIUM LINE ***	66

IVECO - EuroTrakker		01/93→11/04			
MP 190 E 42 H	309 kW	11/99→11/04	8FT 351 196-171 Susarna, klimatizace BEHR HELLA SERVICE	69	
			8MP 376 808-744 Vodní čerpadlo BEHR HELLA SERVICE	23	
			8MV 376 702-061 Větrák, chlazení motoru BEHR HELLA SERVICE *** PREMIUM LINE ***	34	
			8MV 376 906-501 Spojka, větrák chladiče BEHR HELLA SERVICE *** PREMIUM LINE ***	32	
			8XY 004 734-001 Uzaver, palivova nadrz	85	
			8XY 007 023-001 Uzaver, palivova nadrz	85	
			9EL 152 889-001 Čočka, zadní světlo	72	
			9XW 184 107-261 List stěrače	9	
			MP 190 E 42 W	309 kW	01/93→11/04
2VP 008 204-181 Zadní světlo	81				
01/95→07/00; ☼ 8210.42L	8EA 737 676-001 Startér6,6kW	112			
01/95→07/00; ☼ 8210.42L	8EL 012 584-041 generátor *** HELLA VALUEFIT ***55A	11			
01/95→07/00; ☼ 8210.42L	8EL 737 518-001 generátor55A	17			
8FT 351 196-171 Susarna, klimatizace BEHR HELLA SERVICE	69				
8MA 376 705-271 Vyrovnávací nádoba, chladičí kapalina BEHR HELLA SERVICE *** PREMIUM LINE ***	27				
8MA 376 705-291 Vyrovnávací nádoba, chladičí kapalina BEHR HELLA SERVICE *** PREMIUM LINE ***	28				
manuální převodovka; pro vozidla bez klimatizace	8MK 376 721-571 Chladič, chlazení motoru BEHR HELLA SERVICE *** PREMIUM LINE ***	42			
manuální převodovka; pro vozidla bez klimatizace	8MK 376 721-581 Chladič, chlazení motoru BEHR HELLA SERVICE *** PREMIUM LINE ***	43			
manuální převodovka; pro vozidla bez klimatizace	8MK 376 721-591 Chladič, chlazení motoru BEHR HELLA SERVICE *** PREMIUM LINE ***	44			
manuální převodovka; pro vozidla bez klimatizace; ☼ 8210/8460	8MK 376 721-611 Chladič, chlazení motoru BEHR HELLA SERVICE *** PREMIUM LINE ***	46			
	8ML 376 724-031 chladič turba BEHR HELLA SERVICE *** PREMIUM LINE ***	90			
manuální převodovka	8ML 376 724-101 chladič turba BEHR HELLA SERVICE *** PREMIUM LINE ***	91			
	8MP 376 808-744 Vodní čerpadlo BEHR HELLA SERVICE	23			
	8MV 376 702-061 Větrák, chlazení motoru BEHR HELLA SERVICE *** PREMIUM LINE ***	34			

        				
IVECO - EuroTrakker			01/93→11/04	
MP 190 E 42 W	309 kW	01/93→11/04	☺: 8210.42L. 8MV 376 727-141 Větrák, chlazení motoru BEHR HELLA SERVICE *** PREMIUM LINE *** 35	
			☺: 8210.42L. 8MV 376 727-161 Spojka, větrák chladiče BEHR HELLA SERVICE *** PREMIUM LINE *** 30	
			8MV 376 728-151 Spojka, větrák chladiče BEHR HELLA SERVICE *** PREMIUM LINE *** 31	
			☺: 8210.42L. 8MV 376 741-171 Odvetravani, chlazení motoru BEHR HELLA SERVICE *** PREMIUM LINE *** 25	
			8MV 376 906-501 Spojka, větrák chladiče BEHR HELLA SERVICE *** PREMIUM LINE *** 32	
			8XY 004 734-001 Uzaver, palivova nadrz 85	
			8XY 007 023-001 Uzaver, palivova nadrz 85	
			9EL 152 889-001 Čočka, zadní světlo 72	
			9XW 184 107-261 List stěrače 9	
			MP 190 E 44 W Cursor 324 kW 09/00→11/04	2VD 008 204-191 Zadní světlo 80
			MP 380 E 44 H Cursor 324 kW 01/01→11/04	2VP 008 204-181 Zadní světlo 81
			MP 380 E 44 W Cursor 324 kW 01/01→11/04	☺: F3BE0681C 8EA 012 586-251 Startér *** HELLA VALUEFIT ***5kW 103
				☺: F3BE0681C 8EA 738 152-001 Startér5kW 115
	☺: F3BE0681C 8EL 012 584-001 generátor *** HELLA VALUEFIT ***90A 10			
	☺: F3BE0681C 8EL 737 916-001 generátor90A 19			
	8FC 351 300-051 Kondenzátor, klimatizace BEHR HELLA SERVICE *** PREMIUM LINE *** 66			
	8FK 351 108-961 Kompresor, klimatizace BEHR HELLA SERVICE 62			
	8FT 351 196-171 Susarna, klimatizace BEHR HELLA SERVICE 69			
	manuální převodovka; pro vozidla s/bez klimatizace; ☺: F3BE0681; + OE 41218266 8MK 376 722-081 Chladič, chlazení motoru BEHR HELLA SERVICE *** PREMIUM LINE *** 50			
	8ML 376 724-301 chladič turba BEHR HELLA SERVICE *** PREMIUM LINE *** 94			
	☺: F3BE0681C 8MP 376 808-134 Vodní čerpadlo BEHR HELLA SERVICE 22			
	8MV 376 702-061 Větrák, chlazení motoru BEHR HELLA SERVICE *** PREMIUM LINE *** 34			
	8XY 004 734-001 Uzaver, palivova nadrz 85			
	8XY 007 023-001 Uzaver, palivova nadrz 85			
	9EL 152 889-001 Čočka, zadní světlo 72			
	9XW 184 107-261 List stěrače 9			
MP 190 E 47 W	345 kW	11/99→11/04	2VD 008 204-191 Zadní světlo 80	

IVECO - EuroTrakker			01/93→11/04
MP 190 E 47 W	345 kW	11/99→11/04	2VP 008 204-181 Zadní světlo 81
			8ML 376 724-031 chladič turba BEHR HELLA SERVICE *** PREMIUM LINE *** 90
			8MP 376 808-744 Vodní čerpadlo BEHR HELLA SERVICE 23
			8XY 004 734-001 Uzaver, palivova nadrz 85
			8XY 007 023-001 Uzaver, palivova nadrz 85
			9EL 152 889-001 Čočka, zadní světlo 72
			9XW 184 107-261 List stěračů 9
MP 260 E 27 H Cursor	228 kW	11/99→11/04	2VD 008 204-191 Zadní světlo 80
			2VP 008 204-181 Zadní světlo 81
			F2BE0681B 8EA 012 586-001 Startér *** HELLA VALUEFIT ***4,5kW 101
			F2BE0681B 8EA 738 258-111 Startér4,5kW 116
			F2BE0681B 8EL 012 584-391 generátor *** HELLA VALUEFIT ***90A 12
			F2BE0681B 8EL 012 584-521 generátor *** HELLA VALUEFIT ***90A 13
			F2BE0681B 8EL 738 212-541 generátor90A 21
			8MV 376 731-381 Větrák, chlazení motoru BEHR HELLA SERVICE *** PREMIUM LINE *** 35
			8XY 004 734-001 Uzaver, palivova nadrz 85
			8XY 007 023-001 Uzaver, palivova nadrz 85
			9EL 152 889-001 Čočka, zadní světlo 72
			9XW 184 107-261 List stěračů 9
			MP 260 E 30 H
2VP 008 204-181 Zadní světlo 81			
01/93→07/00; F2BE0681B 8EA 726 150-001 Startér5,4kW 110			
07/92→07/00; F2BE0681B 8EL 012 584-041 generátor *** HELLA VALUEFIT ***55A 11			
07/92→07/00; F2BE0681B 8EL 012 584-171 generátor *** HELLA VALUEFIT ***80A 11			
07/92→07/00; F2BE0681B 8EL 737 518-001 generátor55A 17			
07/92→07/00; F2BE0681B 8EL 737 633-001 generátor80A 18			
8FC 351 300-051 Kondenzátor, klimatizace BEHR HELLA SERVICE *** PREMIUM LINE *** 66			
8FK 351 119-371 Kompresor, klimatizace BEHR HELLA SERVICE *** PREMIUM LINE *** 63			
8FK 351 119-871 Kompresor, klimatizace BEHR HELLA SERVICE 63			
8FT 351 196-171 Susarna, klimatizace BEHR HELLA SERVICE 69			

       		
IVECO - EuroTrakker		01/93→11/04
MP 260 E 30 H	221 kW	01/93→11/04
		<b>8MA 376 705-271</b> 27 Vyrovnávací nádoba, chladičí kapalina BEHR HELLA SERVICE *** PREMIUM LINE ***
		<b>8MA 376 705-291</b> 28 Vyrovnávací nádoba, chladičí kapalina BEHR HELLA SERVICE *** PREMIUM LINE ***
		<b>manuální převodovka; pro vozidla bez klimatizace</b> <b>8MK 376 721-571</b> 42 Chladič, chlazení motoru BEHR HELLA SERVICE *** PREMIUM LINE ***
		→10/94 <b>8ML 376 724-031</b> 90 chladič turba BEHR HELLA SERVICE *** PREMIUM LINE ***
		<b>8MP 376 808-714</b> 23 Vodní čerpadlo BEHR HELLA SERVICE
		<b>8MV 376 731-291</b> 31 Spojka, větrák chladiče BEHR HELLA SERVICE *** PREMIUM LINE ***
		<b>8MV 376 731-381</b> 35 Větrák, chlazení motoru BEHR HELLA SERVICE *** PREMIUM LINE ***
		<b>8MV 376 731-431</b> 32 Spojka, větrák chladiče BEHR HELLA SERVICE *** PREMIUM LINE ***
		<b>8MV 376 733-101</b> 24 Odvetravání, chlazení motoru BEHR HELLA SERVICE *** PREMIUM LINE ***
		<b>8XY 004 734-001</b> 85 Uzaver, palivova nadrz
		<b>8XY 007 023-001</b> 85 Uzaver, palivova nadrz
		<b>9EL 152 889-001</b> 72 Čočka, zadní světlo
		<b>9XW 184 107-261</b> 9 List stěrače
MP 260 E 30 W	221 kW	11/99→11/04
		<b>2VD 008 204-191</b> 80 Zadní světlo
		<b>2VP 008 204-181</b> 81 Zadní světlo
		 <b>8460.41C.TCA</b> <b>8EA 726 150-001</b> 110 Startér5,4kW
		 <b>8460.41C.TCA</b> <b>8EL 012 584-041</b> 11 generátor *** HELLA VALUEFIT ***55A
		 <b>8460.41C.TCA</b> <b>8EL 012 584-171</b> 11 generátor *** HELLA VALUEFIT ***80A
		 <b>8460.41C.TCA</b> <b>8EL 737 518-001</b> 17 generátor55A
		 <b>8460.41C.TCA</b> <b>8EL 737 633-001</b> 18 generátor80A
		<b>8FC 351 300-051</b> 66 Kondenzátor, klimatizace BEHR HELLA SERVICE *** PREMIUM LINE ***
		<b>8FK 351 119-371</b> 63 Kompresor, klimatizace BEHR HELLA SERVICE *** PREMIUM LINE ***
		<b>8FK 351 119-871</b> 63 Kompresor, klimatizace BEHR HELLA SERVICE
		<b>8FT 351 196-171</b> 69 Susarna, klimatizace BEHR HELLA SERVICE
		<b>8MP 376 808-714</b> 23 Vodní čerpadlo BEHR HELLA SERVICE

IVECO - EuroTrakker			01/93→11/04
MP 260 E 30 W	221 kW	11/99→11/04	8MV 376 731-381 Větrák, chlazení motoru BEHR HELLA SERVICE *** PREMIUM LINE *** 35
			8XY 004 734-001 Uzaver, palivova nadrz 85
			8XY 007 023-001 Uzaver, palivova nadrz 85
			9EL 152 889-001 Čočka, zadní světlo 72
			9XW 184 107-261 List stěrače 9
MP 260 E 31 HB Cursor	228 kW	11/99→11/04	2VD 008 204-191 Zadní světlo 80
			2VP 008 204-181 Zadní světlo 81
			08/00→; F2BE0681B 8EA 012 586-001 Startér *** HELLA VALUEFIT ***4,5kW 101
			08/00→; F2BE0681B 8EA 738 258-111 Startér4,5kW 116
			08/00→; F2BE0681B 8EL 012 584-391 generátor *** HELLA VALUEFIT ***90A 12
			08/00→; F2BE0681B 8EL 012 584-521 generátor *** HELLA VALUEFIT ***90A 13
			08/00→; F2BE0681B 8EL 738 212-541 generátor90A 21
			8FC 351 300-051 Kondenzátor, klimatizace BEHR HELLA SERVICE *** PREMIUM LINE *** 66
			8FT 351 196-171 Susarna, klimatizace BEHR HELLA SERVICE 69
			8MA 376 753-781 Vyrovnávací nádoba, chladičí kapalina BEHR HELLA SERVICE *** PREMIUM LINE *** 29
			F2BE0681B 8MP 376 808-534 Vodní čerpadlo BEHR HELLA SERVICE 23
			8XY 004 734-001 Uzaver, palivova nadrz 85
			8XY 007 023-001 Uzaver, palivova nadrz 85
			9EL 152 889-001 Čočka, zadní světlo 72
9XW 184 107-261 List stěrače 9			
MP 260 E 31 H Cursor	228 kW	09/99→11/04	2VD 008 204-191 Zadní světlo 80
			2VP 008 204-181 Zadní světlo 81
			08/00→; F2BE0681B 8EA 012 586-001 Startér *** HELLA VALUEFIT ***4,5kW 101
			08/00→; F2BE0681B 8EA 738 258-111 Startér4,5kW 116
			08/00→; F2BE0681B 8EL 012 584-391 generátor *** HELLA VALUEFIT ***90A 12
			08/00→; F2BE0681B 8EL 012 584-521 generátor *** HELLA VALUEFIT ***90A 13
			08/00→; F2BE0681B 8EL 738 212-541 generátor90A 21
			8FC 351 300-051 Kondenzátor, klimatizace BEHR HELLA SERVICE *** PREMIUM LINE *** 66
			8FT 351 196-171 Susarna, klimatizace BEHR HELLA SERVICE 69
			8MA 376 753-781 Vyrovnávací nádoba, chladičí kapalina BEHR HELLA SERVICE *** PREMIUM LINE *** 29



       							
IVECO - EuroTrakker		01/93→11/04					
MP 260 E 31 H Cursor	228 kW	09/99→11/04	F2BE0681B	8MP 376 808-534 Vodní čerpadlo BEHR HELLA SERVICE	23		
				8MV 376 731-291 Spojka, větrák chladiče BEHR HELLA SERVICE *** PREMIUM LINE ***	31		
				8MV 376 731-381 Větrák, chlazení motoru BEHR HELLA SERVICE *** PREMIUM LINE ***	35		
				8MV 376 731-431 Spojka, větrák chladiče BEHR HELLA SERVICE *** PREMIUM LINE ***	32		
				8MV 376 733-101 Odvetravani, chlazení motoru BEHR HELLA SERVICE *** PREMIUM LINE ***	24		
				8XY 004 734-001 Uzaver, palivova nadrz	85		
				8XY 007 023-001 Uzaver, palivova nadrz	85		
				9EL 152 889-001 Čočka, zadní světlo	72		
				9XW 184 107-261 List stěrače	9		
MP 260 E 34 H	254 kW	01/93→11/04		2VD 008 204-191 Zadní světlo	80		
				2VP 008 204-181 Zadní světlo	81		
				01/93→07/00; 8460.41K	8EA 726 150-001 Startér5,4kW	110	
				04/92→07/00; 8460.41K	8EL 012 584-041 generátor *** HELLA VALUEFIT ***55A	11	
				04/92→07/00; 8460.41K	8EL 012 584-171 generátor *** HELLA VALUEFIT ***80A	11	
				04/92→07/00; 8460.41K	8EL 737 518-001 generátor55A	17	
				04/92→07/00; 8460.41K	8EL 737 633-001 generátor80A	18	
					8FK 351 119-371 Kompresor, klimatizace BEHR HELLA SERVICE *** PREMIUM LINE ***	63	
					8FK 351 119-871 Kompresor, klimatizace BEHR HELLA SERVICE	63	
					8FT 351 196-171 Susarna, klimatizace BEHR HELLA SERVICE	69	
					8MA 376 705-271 Vyrovnávací nádoba, chladičí kapalina BEHR HELLA SERVICE *** PREMIUM LINE ***	27	
					8MA 376 705-291 Vyrovnávací nádoba, chladičí kapalina BEHR HELLA SERVICE *** PREMIUM LINE ***	28	
					manuální převodovka; pro vozidla bez klimatizace	8MK 376 721-591 Chladič, chlazení motoru BEHR HELLA SERVICE *** PREMIUM LINE ***	44
					→10/94	8ML 376 724-031 chladič turba BEHR HELLA SERVICE *** PREMIUM LINE ***	90
		8MP 376 808-714 Vodní čerpadlo BEHR HELLA SERVICE	23				
		8MV 376 727-141 Větrák, chlazení motoru BEHR HELLA SERVICE *** PREMIUM LINE ***	35				

IVECO - EuroTrakker			01/93→11/04			
MP 260 E 34 H	254 kW	01/93→11/04	8MV 376 727-161 Spojka, větrák chladiče BEHR HELLA SERVICE *** PREMIUM LINE *** 30			
			8MV 376 731-291 Spojka, větrák chladiče BEHR HELLA SERVICE *** PREMIUM LINE *** 31			
			8MV 376 731-381 Větrák, chlazení motoru BEHR HELLA SERVICE *** PREMIUM LINE *** 35			
			8MV 376 731-431 Spojka, větrák chladiče BEHR HELLA SERVICE *** PREMIUM LINE *** 32			
			8MV 376 733-101 Odvetravani, chlazení motoru BEHR HELLA SERVICE *** PREMIUM LINE *** 24			
			8MV 376 741-171 Odvetravani, chlazení motoru BEHR HELLA SERVICE *** PREMIUM LINE *** 25			
			8XY 004 734-001 Uzaver, palivova nadrz 85			
			8XY 007 023-001 Uzaver, palivova nadrz 85			
			9EL 152 889-001 Čočka, zadní světlo 72			
			9XW 184 107-261 List stěrače 9			
			MP 260 E 34 W	254 kW	01/93→11/04	2VD 008 204-191 Zadní světlo 80
						2VP 008 204-181 Zadní světlo 81
					01/93→07/00; 8460.41K	8EA 726 150-001 Startér5,4kW 110
		04/92→07/00; 8460.41K	8EL 012 584-041 generátor *** HELLA VALUEFIT ***55A 11			
		04/92→07/00; 8460.41K	8EL 012 584-171 generátor *** HELLA VALUEFIT ***80A 11			
		04/92→07/00; 8460.41K	8EL 737 518-001 generátor55A 17			
		04/92→07/00; 8460.41K	8EL 737 633-001 generátor80A 18			
			8FK 351 119-371 Kompresor, klimatizace BEHR HELLA SERVICE *** PREMIUM LINE *** 63			
			8FK 351 119-871 Kompresor, klimatizace BEHR HELLA SERVICE 63			
			8FT 351 196-171 Susarna, klimatizace BEHR HELLA SERVICE 69			
			8MA 376 705-271 Vyrovnávací nádoba, chladičí kapalina BEHR HELLA SERVICE *** PREMIUM LINE *** 27			
			8MA 376 705-291 Vyrovnávací nádoba, chladičí kapalina BEHR HELLA SERVICE *** PREMIUM LINE *** 28			
		manuální převodovka; pro vozidla bez klimatizace	8MK 376 721-591 Chladič, chlazení motoru BEHR HELLA SERVICE *** PREMIUM LINE *** 44			
			8MP 376 808-714 Vodní čerpadlo BEHR HELLA SERVICE 23			



**IVECO - EuroTrakker** **01/93→11/04**

MP 260 E 34 W	254 kW	01/93→11/04		<b>8MV 376 727-141</b> Větrák, chlazení motoru BEHR HELLA SERVICE *** PREMIUM LINE ***	35			
				<b>8MV 376 727-161</b> Spojka, větrák chladiče BEHR HELLA SERVICE *** PREMIUM LINE ***	30			
				<b>8MV 376 731-291</b> Spojka, větrák chladiče BEHR HELLA SERVICE *** PREMIUM LINE ***	31			
				<b>8MV 376 731-381</b> Větrák, chlazení motoru BEHR HELLA SERVICE *** PREMIUM LINE ***	35			
				<b>8MV 376 731-431</b> Spojka, větrák chladiče BEHR HELLA SERVICE *** PREMIUM LINE ***	32			
				<b>8MV 376 733-101</b> Odvetravani, chlazení motoru BEHR HELLA SERVICE *** PREMIUM LINE ***	24			
				<b>8MV 376 741-171</b> Odvetravani, chlazení motoru BEHR HELLA SERVICE *** PREMIUM LINE ***	25			
				<b>8XY 004 734-001</b> Uzaver, palivova nadrz	85			
				<b>8XY 007 023-001</b> Uzaver, palivova nadrz	85			
				<b>9EL 152 889-001</b> Čočka, zadní světlo	72			
				<b>9XW 184 107-261</b> List stěrače	9			
			MP 260 E 35 H Cursor MP 260 E 35 W Cursor	259 kW 259 kW	01/00→11/04 09/99→11/04		<b>2VD 008 204-191</b> Zadní světlo	80
							<b>2VP 008 204-181</b> Zadní světlo	81
						<b>08/00→08/04; F2BE0681A</b>	<b>8EA 012 586-001</b> Startér *** HELLA VALUEFIT ***4,5kW	101
<b>08/00→08/04; F2BE0681A</b>	<b>8EA 738 258-111</b> Startér4,5kW	116						
<b>08/00→08/04; F2BE0681A</b>	<b>8EL 012 584-391</b> generátor *** HELLA VALUEFIT ***90A	12						
<b>08/00→08/04; F2BE0681A</b>	<b>8EL 012 584-521</b> generátor *** HELLA VALUEFIT ***90A	13						
<b>08/00→08/04; F2BE0681A</b>	<b>8EL 738 212-541</b> generátor90A	21						
	<b>8FC 351 300-051</b> Kondenzátor, klimatizace BEHR HELLA SERVICE *** PREMIUM LINE ***	66						
	<b>8FT 351 196-171</b> Susarna, klimatizace BEHR HELLA SERVICE	69						
	<b>8MA 376 753-781</b> Vyrovnávací nádoba, chladičí kapalina BEHR HELLA SERVICE *** PREMIUM LINE ***	29						
<b>F2BE0681A</b>	<b>8MP 376 808-534</b> Vodní čerpadlo BEHR HELLA SERVICE	23						
	<b>8MV 376 731-291</b> Spojka, větrák chladiče BEHR HELLA SERVICE *** PREMIUM LINE ***	31						
	<b>8MV 376 731-381</b> Větrák, chlazení motoru BEHR HELLA SERVICE *** PREMIUM LINE ***	35						

IVECO - EuroTrakker			01/93→11/04
MP 260 E 35 H Cursor MP 260 E 35 W Cursor	259 kW 259 kW	01/00→11/04 09/99→11/04	<b>8MV 376 731-431</b> Spojka, větrák chladiče BEHR HELLA SERVICE *** PREMIUM LINE *** 32 <b>8MV 376 733-101</b> Odvetravani, chlazení motoru BEHR HELLA SERVICE *** PREMIUM LINE *** 24 <b>8XY 004 734-001</b> Uzaver, palivova nadrz 85 <b>8XY 007 023-001</b> Uzaver, palivova nadrz 85 <b>9EL 152 889-001</b> Čočka, zadní světlo 72 <b>9XW 184 107-261</b> List stěrače 9
MP 260 E 37 H	272 kW	01/93→11/04	<b>2VD 008 204-191</b> Zadní světlo 80 <b>2VP 008 204-181</b> Zadní světlo 81 01/93→12/01; ☼ 8210.42K <b>8EA 012 586-131</b> Startér *** HELLA VALUEFIT ***6,5kW 102 01/93→12/01; ☼ 8210.42K <b>8EA 726 189-001</b> Startér6,5kW 112 01/93→12/01; ☼ 8210.42K <b>8EA 737 676-001</b> Startér6,6kW 112 12/94→12/01; ☼ 8210.42K <b>8EL 012 584-041</b> generátor *** HELLA VALUEFIT ***55A 11 12/94→12/01; ☼ 8210.42K <b>8EL 012 584-171</b> generátor *** HELLA VALUEFIT ***80A 11 12/94→12/01; ☼ 8210.42K <b>8EL 737 518-001</b> generátor55A 17 12/94→12/01; ☼ 8210.42K <b>8EL 737 633-001</b> generátor80A 18 <b>8FC 351 300-051</b> Kondenzátor, klimatizace BEHR HELLA SERVICE *** PREMIUM LINE *** 66 <b>8FK 351 119-371</b> Kompresor, klimatizace BEHR HELLA SERVICE *** PREMIUM LINE *** 63 <b>8FK 351 119-871</b> Kompresor, klimatizace BEHR HELLA SERVICE 63 <b>8FT 351 196-171</b> Susarna, klimatizace BEHR HELLA SERVICE 69 <b>8MA 376 705-271</b> Vyrovnávací nádoba, chladič kapalina BEHR HELLA SERVICE *** PREMIUM LINE *** 27 <b>8MA 376 705-291</b> Vyrovnávací nádoba, chladič kapalina BEHR HELLA SERVICE *** PREMIUM LINE *** 28 manuální převodovka; pro vozidla bez klimatizace <b>8MK 376 721-591</b> Chladič, chlazení motoru BEHR HELLA SERVICE *** PREMIUM LINE *** 44 →10/94 <b>8ML 376 724-031</b> chladič turba BEHR HELLA SERVICE *** PREMIUM LINE *** 90 <b>8MP 376 808-744</b> Vodní čerpadlo BEHR HELLA SERVICE 23 ☼ 8210.42K <b>8MV 376 727-141</b> Větrák, chlazení motoru BEHR HELLA SERVICE *** PREMIUM LINE *** 35

IVECO - EuroTrakker		01/93→11/04				
MP 260 E 37 H	272 kW	01/93→11/04	☺ 8210.42K.	8MV 376 727-161 Spojka, větrák chladiče BEHR HELLA SERVICE *** PREMIUM LINE ***	30	
				8MV 376 728-151 Spojka, větrák chladiče BEHR HELLA SERVICE *** PREMIUM LINE ***	31	
			☺ 8210.42K.	8MV 376 741-171 Odvetravani, chlazení motoru BEHR HELLA SERVICE *** PREMIUM LINE ***	25	
				8XY 004 734-001 Uzaver, palivova nadrz	85	
				8XY 007 023-001 Uzaver, palivova nadrz	85	
				9EL 152 889-001 Čočka, zadní světlo	72	
				9XW 184 107-261 List stěrače	9	
				2VD 008 204-191 Zadní světlo	80	
				2VP 008 204-181 Zadní světlo	81	
				01/93→12/01; ☺ 8210.42K	8EA 737 676-001 Startér6,6kW	112
MP 260 E 37 W	272 kW	01/93→11/04	12/94→12/01; ☺ 8210.42K	8EL 012 584-041 generátor *** HELLA VALUEFIT ***55A	11	
			12/94→12/01; ☺ 8210.42K	8EL 012 584-171 generátor *** HELLA VALUEFIT ***80A	11	
			12/94→12/01; ☺ 8210.42K	8EL 737 518-001 generátor55A	17	
			12/94→12/01; ☺ 8210.42K	8EL 737 633-001 generátor80A	18	
				8FK 351 119-371 Kompresor, klimatizace BEHR HELLA SERVICE *** PREMIUM LINE ***	63	
				8FK 351 119-871 Kompresor, klimatizace BEHR HELLA SERVICE	63	
				8FT 351 196-171 Susarna, klimatizace BEHR HELLA SERVICE	69	
				8MA 376 705-271 Vyrovnávací nádoba, chladičí kapalina BEHR HELLA SERVICE *** PREMIUM LINE ***	27	
				8MA 376 705-291 Vyrovnávací nádoba, chladičí kapalina BEHR HELLA SERVICE *** PREMIUM LINE ***	28	
				manuální převodovka; pro vozidla bez klimatizace	8MK 376 721-591 Chladič, chlazení motoru BEHR HELLA SERVICE *** PREMIUM LINE ***	44
					8MP 376 808-744 Vodní čerpadlo BEHR HELLA SERVICE	23
				☺ 8210.42K.	8MV 376 727-141 Větrák, chlazení motoru BEHR HELLA SERVICE *** PREMIUM LINE ***	35
				☺ 8210.42K.	8MV 376 727-161 Spojka, větrák chladiče BEHR HELLA SERVICE *** PREMIUM LINE ***	30
					8MV 376 728-151 Spojka, větrák chladiče BEHR HELLA SERVICE *** PREMIUM LINE ***	31

IVECO - EuroTrakker			01/93→11/04		
MP 260 E 37 W	272 kW	01/93→11/04	8210.42K.	8MV 376 741-171 Odvetravani, chlazení motoru BEHR HELLA SERVICE *** PREMIUM LINE ***	25
				8XY 004 734-001 Uzaver, palivova nadrz	85
				8XY 007 023-001 Uzaver, palivova nadrz	85
				9EL 152 889-001 Čočka, zadní světlo	72
				9XW 184 107-261 List stěrače	9
MP 260 E 37 W	272 kW	11/99→11/04		2VD 008 204-191 Zadní světlo	80
MP 380 E 37 H	272 kW	01/98→11/04		2VP 008 204-181 Zadní světlo	81
MP 380 E 37 W	272 kW	11/99→11/04	8210.42K(TCA)	8EA 012 586-131 Startér *** HELLA VALUEFIT ***6,5kW	102
			8210.42K(TCA)	8EA 726 167-001 Startér6,5kW	111
			8210.42K(TCA)	8EA 726 189-001 Startér6,5kW	112
			8210.42K(TCA)	8EA 737 676-001 Startér6,6kW	112
			8210.42K(TCA)	8EL 012 584-041 generátor *** HELLA VALUEFIT ***55A	11
			8210.42K(TCA)	8EL 012 584-171 generátor *** HELLA VALUEFIT ***80A	11
			8210.42K(TCA)	8EL 737 518-001 generátor55A	17
			8210.42K(TCA)	8EL 737 633-001 generátor80A	18
				8FC 351 300-051 Kondenzátor, klimatizace BEHR HELLA SERVICE *** PREMIUM LINE ***	66
				8FK 351 119-371 Kompresor, klimatizace BEHR HELLA SERVICE *** PREMIUM LINE ***	63
				8FK 351 119-871 Kompresor, klimatizace BEHR HELLA SERVICE	63
				8FT 351 196-171 Susarna, klimatizace BEHR HELLA SERVICE	69
				8MP 376 808-744 Vodní čerpadlo BEHR HELLA SERVICE	23
				8XY 004 734-001 Uzaver, palivova nadrz	85
				8XY 007 023-001 Uzaver, palivova nadrz	85
				9EL 152 889-001 Čočka, zadní světlo	72
				9XW 184 107-261 List stěrače	9
MP 260 E 38 H Cursor	280 kW	01/01→11/04		2VD 008 204-191 Zadní světlo	80
MP 260 E 38 W Cursor	280 kW	01/01→11/04		2VP 008 204-181 Zadní světlo	81
			F3BE0681G	8EA 012 586-251 Startér *** HELLA VALUEFIT ***5kW	103
			F3BE0681G	8EA 738 152-001 Startér5kW	115
			F3BE0681G	8EL 012 584-001 generátor *** HELLA VALUEFIT ***90A	10
			F3BE0681G	8EL 737 916-001 generátor90A	19
				8FK 351 108-961 Kompresor, klimatizace BEHR HELLA SERVICE	62

			01/93→11/04			
MP 260 E 38 H Cursor	280 kW	01/01→11/04		<b>8FT 351 196-171</b> Susarna, klimatizace BEHR HELLA SERVICE	69	
MP 260 E 38 W Cursor	280 kW	01/01→11/04		manuální převodovka; pro vozidla s/bez klimatizace;  F3BE0681; + OE 41218266	<b>8MK 376 722-081</b> Chladič, chlazení motoru BEHR HELLA SERVICE *** PREMIUM LINE ***	50
					<b>8ML 376 724-301</b> chladič turba BEHR HELLA SERVICE *** PREMIUM LINE ***	94
				<b>8MP 376 808-134</b> Vodní čerpadlo BEHR HELLA SERVICE	22	
				<b>8MV 376 702-061</b> Větrák, chlazení motoru BEHR HELLA SERVICE *** PREMIUM LINE ***	34	
				<b>8XY 004 734-001</b> Uzaver, palivova nadrz	85	
				<b>8XY 007 023-001</b> Uzaver, palivova nadrz	85	
				<b>9EL 152 889-001</b> Čočka, zadní světlo	72	
				<b>9XW 184 107-261</b> List stěrače	9	
MP 260 E 42 H	309 kW	01/93→11/04		<b>2VD 008 204-191</b> Zadní světlo	80	
				<b>2VP 008 204-181</b> Zadní světlo	81	
			01/93→12/00;	<b>8EA 737 676-001</b> Startér6,6kW	112	
			01/93→12/00;	<b>8EL 012 584-041</b> generátor *** HELLA VALUEFIT ***55A	11	
			01/93→12/00;	<b>8EL 737 518-001</b> generátor55A	17	
				<b>8FC 351 300-051</b> Kondenzátor, klimatizace BEHR HELLA SERVICE *** PREMIUM LINE ***	66	
				<b>8FK 351 119-371</b> Kompresor, klimatizace BEHR HELLA SERVICE *** PREMIUM LINE ***	63	
				<b>8FK 351 119-871</b> Kompresor, klimatizace BEHR HELLA SERVICE	63	
				<b>8FT 351 196-171</b> Susarna, klimatizace BEHR HELLA SERVICE	69	
				<b>8MA 376 705-271</b> Vyrovnávací nádoba, chladič kapalina BEHR HELLA SERVICE *** PREMIUM LINE ***	27	
				<b>8MA 376 705-291</b> Vyrovnávací nádoba, chladič kapalina BEHR HELLA SERVICE *** PREMIUM LINE ***	28	
				manuální převodovka; pro vozidla bez klimatizace	<b>8MK 376 721-581</b> Chladič, chlazení motoru BEHR HELLA SERVICE *** PREMIUM LINE ***	43
				manuální převodovka; pro vozidla bez klimatizace	<b>8MK 376 721-591</b> Chladič, chlazení motoru BEHR HELLA SERVICE *** PREMIUM LINE ***	44
			→04/95	<b>8ML 376 724-031</b> chladič turba BEHR HELLA SERVICE *** PREMIUM LINE ***	90	
				<b>8MP 376 808-744</b> Vodní čerpadlo BEHR HELLA SERVICE	23	

IVECO - EuroTrakker		01/93→11/04			
MP 260 E 42 H	309 kW	01/93→11/04	8210.42L.	8MV 376 727-141 Větrák, chlazení motoru BEHR HELLA SERVICE *** PREMIUM LINE ***	35
			8210.42L.	8MV 376 727-161 Spojka, větrák chladiče BEHR HELLA SERVICE *** PREMIUM LINE ***	30
				8MV 376 728-151 Spojka, větrák chladiče BEHR HELLA SERVICE *** PREMIUM LINE ***	31
			8210.42L.	8MV 376 741-171 Odvetravani, chlazení motoru BEHR HELLA SERVICE *** PREMIUM LINE ***	25
				8XY 004 734-001 Uzaver, palivova nadrz	85
				8XY 007 023-001 Uzaver, palivova nadrz	85
				9EL 152 889-001 Čočka, zadní světlo	72
				9XW 184 107-261 List stěrače	9
				2VD 008 204-191 Zadní světlo	80
				2VP 008 204-181 Zadní světlo	81
MP 260 E 42 H MP 410 E 42 H	309 kW 309 kW	11/99→11/04 11/99→11/04	8210.42L(TCA)	8EA 012 586-131 Startér *** HELLA VALUEFIT ***6,5kW	102
			8210.42L(TCA)	8EA 726 167-001 Startér6,5kW	111
			8210.42L(TCA)	8EA 726 189-001 Startér6,5kW	112
			8210.42L(TCA)	8EA 737 676-001 Startér6,6kW	112
			8210.42L(TCA)	8EL 012 584-041 generátor *** HELLA VALUEFIT ***55A	11
			8210.42L(TCA)	8EL 012 584-171 generátor *** HELLA VALUEFIT ***80A	11
			8210.42L(TCA)	8EL 737 518-001 generátor55A	17
			8210.42L(TCA)	8EL 737 633-001 generátor80A	18
				8FC 351 300-051 Kondenzátor, klimatizace BEHR HELLA SERVICE *** PREMIUM LINE ***	66
				8FK 351 119-371 Kompresor, klimatizace BEHR HELLA SERVICE *** PREMIUM LINE ***	63
				8FK 351 119-871 Kompresor, klimatizace BEHR HELLA SERVICE	63
				8FT 351 196-171 Susarna, klimatizace BEHR HELLA SERVICE	69
				8XY 004 734-001 Uzaver, palivova nadrz	85
				8XY 007 023-001 Uzaver, palivova nadrz	85
				9EL 152 889-001 Čočka, zadní světlo	72
	9XW 184 107-261 List stěrače	9			
MP 260 E 42 W	309 kW	01/93→11/04		2VD 008 204-191 Zadní světlo	80
				2VP 008 204-181 Zadní světlo	81
			01/93→12/00; 8210.42L	8EA 737 676-001 Startér6,6kW	112
			01/93→12/00; 8210.42L	8EL 012 584-041 generátor *** HELLA VALUEFIT ***55A	11



IVECO - EuroTrakker		01/93→11/04	
MP 260 E 42 W	309 kW	01/93→11/04	01/93→12/00; 8210.42L
			8EL 737 518-001 generátor55A 17
			8FK 351 119-371 Kompresor, klimatizace BEHR HELLA SERVICE *** PREMIUM LINE *** 63
			8FK 351 119-871 Kompresor, klimatizace BEHR HELLA SERVICE 63
			8FT 351 196-171 Susarna, klimatizace BEHR HELLA SERVICE 69
			8MA 376 705-271 Vyrovnávací nádoba, chladičí kapalina BEHR HELLA SERVICE *** PREMIUM LINE *** 27
			manuální převodovka; pro vozidla bez klimatizace 8MK 376 721-581 Chladič, chlazení motoru BEHR HELLA SERVICE *** PREMIUM LINE *** 43
			manuální převodovka; pro vozidla bez klimatizace 8MK 376 721-591 Chladič, chlazení motoru BEHR HELLA SERVICE *** PREMIUM LINE *** 44
			8ML 376 724-031 chladič turba BEHR HELLA SERVICE *** PREMIUM LINE *** 90
			8MP 376 808-744 Vodní čerpadlo BEHR HELLA SERVICE 23
			8210.42L. 8MV 376 727-141 Větrák, chlazení motoru BEHR HELLA SERVICE *** PREMIUM LINE *** 35
			8210.42L. 8MV 376 727-161 Spojka, větrák chladiče BEHR HELLA SERVICE *** PREMIUM LINE *** 30
			8MV 376 728-151 Spojka, větrák chladiče BEHR HELLA SERVICE *** PREMIUM LINE *** 31
			8210.42L. 8MV 376 741-171 Odvetravání, chlazení motoru BEHR HELLA SERVICE *** PREMIUM LINE *** 25
			8XY 004 734-001 Uzaver, palivova nadrz 85
			8XY 007 023-001 Uzaver, palivova nadrz 85
			9EL 152 889-001 Čočka, zadní světlo 72
			9XW 184 107-261 List stěrače 9
MP 260 E 44 H Cursor	324 kW	01/00→11/04	2VD 008 204-191 Zadní světlo 80
			2VP 008 204-181 Zadní světlo 81
			09/00→11/04; F3BE0681C 8EA 012 586-251 Startér *** HELLA VALUEFIT ***5kW 103
			09/00→11/04; F3BE0681C 8EA 738 152-001 Startér5kW 115
			08/00→; F3BE0681C 8EL 012 584-001 generátor *** HELLA VALUEFIT ***90A 10
			08/00→; F3BE0681C 8EL 737 916-001 generátor90A 19
			8FC 351 300-051 Kondenzátor, klimatizace BEHR HELLA SERVICE *** PREMIUM LINE *** 66
			8FK 351 108-961 Kompresor, klimatizace BEHR HELLA SERVICE 62

IVECO - EuroTrakker			01/93→11/04
MP 260 E 44 H Cursor	324 kW	01/00→11/04	<b>8FT 351 196-171</b> Susarna, klimatizace BEHR HELLA SERVICE 69 <b>8MK 376 722-081</b> Chladič, chlazení motoru BEHR HELLA SERVICE *** PREMIUM LINE *** 50 <b>8ML 376 724-301</b> chladič turba BEHR HELLA SERVICE *** PREMIUM LINE *** 94 <b>F3BE0681C</b> <b>8MP 376 808-134</b> Vodní čerpadlo BEHR HELLA SERVICE 22 <b>8MV 376 702-061</b> Větrák, chlazení motoru BEHR HELLA SERVICE *** PREMIUM LINE *** 34 <b>8MV 376 906-501</b> Spojka, větrák chladiče BEHR HELLA SERVICE *** PREMIUM LINE *** 32 <b>8XY 004 734-001</b> Uzaver, palivova nadrz 85 <b>8XY 007 023-001</b> Uzaver, palivova nadrz 85 <b>9EL 152 889-001</b> Čočka, zadní světlo 72 <b>9XW 184 107-261</b> List stěrače 9
MP 260 E 44 H Cursor	324 kW	01/01→11/04	<b>2VD 008 204-191</b> Zadní světlo 80 <b>2VP 008 204-181</b> Zadní světlo 81 <b>F3BE0681C</b> <b>8EA 012 586-251</b> Startér *** HELLA VALUEFIT ***5kW 103 <b>F3BE0681C</b> <b>8EA 738 152-001</b> Startér5kW 115 <b>F3BE0681C</b> <b>8EL 012 584-001</b> generátor *** HELLA VALUEFIT ***90A 10 <b>F3BE0681C</b> <b>8EL 737 916-001</b> generátor90A 19 <b>8FC 351 300-051</b> Kondenzátor, klimatizace BEHR HELLA SERVICE *** PREMIUM LINE *** 66 <b>8FK 351 108-961</b> Kompresor, klimatizace BEHR HELLA SERVICE 62 <b>8FT 351 196-171</b> Susarna, klimatizace BEHR HELLA SERVICE 69 <b>8MK 376 722-081</b> Chladič, chlazení motoru BEHR HELLA SERVICE *** PREMIUM LINE *** 50 <b>8ML 376 724-301</b> chladič turba BEHR HELLA SERVICE *** PREMIUM LINE *** 94 <b>F3BE0681C</b> <b>8MP 376 808-134</b> Vodní čerpadlo BEHR HELLA SERVICE 22 <b>8MV 376 702-061</b> Větrák, chlazení motoru BEHR HELLA SERVICE *** PREMIUM LINE *** 34 <b>8MV 376 906-501</b> Spojka, větrák chladiče BEHR HELLA SERVICE *** PREMIUM LINE *** 32 <b>8XY 004 734-001</b> Uzaver, palivova nadrz 85 <b>8XY 007 023-001</b> Uzaver, palivova nadrz 85
MP 260 E 44 W Cursor	324 kW	01/01→11/04	

IVECO - EuroTrakker			01/93→11/04	
MP 260 E 44 H Cursor	324 kW	01/01→11/04	9EL 152 889-001 Čočka,	72
MP 260 E 44 W Cursor	324 kW	01/01→11/04	zadní světló	
			9XW 184 107-261 List	9
			stěrače	
MP 260 E 47 H	345 kW	11/99→11/04	2VD 008 204-191 Zadní	80
MP 260 E 47 W	345 kW	11/99→11/04	světló	
			2VP 008 204-181 Zadní	81
			světló	
			8210.42M.TCA 8EA 012 586-131 Startér ***	102
			HELLA VALUEFIT ***6,5kW	
			8210.42M.TCA 8EA 726 167-001	111
			Startér6,5kW	
			8210.42M.TCA 8EA 726 189-001	112
			Startér6,5kW	
			8210.42M.TCA 8EA 737 676-001	112
			Startér6,6kW	
			8210.42M.TCA 8EL 012 584-041 generátor	11
			*** HELLA VALUEFIT ***55A	
			8210.42M.TCA 8EL 012 584-171 generátor	11
			*** HELLA VALUEFIT ***80A	
			8210.42M.TCA 8EL 737 518-001	17
			generátor55A	
			8210.42M.TCA 8EL 737 633-001	18
			generátor80A	
			8FC 351 300-051	66
			Kondenzátor, klimatizace	
			BEHR HELLA SERVICE ***	
			PREMIUM LINE ***	
			8FK 351 119-371	63
			Kompresor, klimatizace	
			BEHR HELLA SERVICE ***	
			PREMIUM LINE ***	
			8FK 351 119-871	63
			Kompresor, klimatizace	
			BEHR HELLA SERVICE	
			8FT 351 196-171 Susarna,	69
			klimatizace BEHR HELLA	
			SERVICE	
			8MP 376 808-744 Vodní	23
			čerpadlo BEHR HELLA	
			SERVICE	
			8MV 376 727-141 Větrák,	35
			chlazení motoru BEHR	
			HELLA SERVICE ***	
			PREMIUM LINE ***	
			8XY 004 734-001 Uzaver,	85
			palivova nadrz	
			8XY 007 023-001 Uzaver,	85
			palivova nadrz	
			9EL 152 889-001 Čočka,	72
			zadní světló	
			9XW 184 107-261 List	9
			stěrače	
MP 340 E 34 H	254 kW	01/93→11/04	2VD 008 204-191 Zadní	80
			světló	
			2VP 008 204-181 Zadní	81
			světló	
			04/92→07/00; 8460.41K 8EA 726 150-001	110
			Startér5,4kW	
			04/92→07/00; 8460.41K 8EL 012 584-041 generátor	11
			*** HELLA VALUEFIT ***55A	
			04/92→07/00; 8460.41K 8EL 012 584-171 generátor	11
			*** HELLA VALUEFIT ***80A	
			04/92→07/00; 8460.41K 8EL 737 518-001	17
			generátor55A	
			04/92→07/00; 8460.41K 8EL 737 633-001	18
			generátor80A	
			8FK 351 119-371	63
			Kompresor, klimatizace	
			BEHR HELLA SERVICE ***	
			PREMIUM LINE ***	
			8FK 351 119-871	63
			Kompresor, klimatizace	
			BEHR HELLA SERVICE	

IVECO - EuroTrakker			01/93→11/04
MP 340 E 34 H	254 kW	01/93→11/04	<b>8FT 351 196-171</b> Susarna, klimatizace BEHR HELLA SERVICE 69 <b>8MA 376 705-291</b> Vyrovnávací nádoba, chladičí kapalina BEHR HELLA SERVICE *** PREMIUM LINE *** 28 <b>8MK 376 721-581</b> manuální převodovka; pro vozidla bez klimatizace Chladič, chlazení motoru BEHR HELLA SERVICE *** PREMIUM LINE *** 43 <b>8MK 376 721-591</b> manuální převodovka; pro vozidla bez klimatizace Chladič, chlazení motoru BEHR HELLA SERVICE *** PREMIUM LINE *** 44 <b>8ML 376 724-031</b> chladič turba BEHR HELLA SERVICE *** PREMIUM LINE *** 90 <b>8MP 376 808-714</b> Vodní čerpadlo BEHR HELLA SERVICE 23 <b>8MV 376 727-141</b> Větrák, chlazení motoru BEHR HELLA SERVICE *** PREMIUM LINE *** 35 <b>8MV 376 727-161</b> Spojka, větrák chladiče BEHR HELLA SERVICE *** PREMIUM LINE *** 30 <b>8MV 376 728-151</b> Spojka, větrák chladiče BEHR HELLA SERVICE *** PREMIUM LINE *** 31 <b>8MV 376 731-291</b> Spojka, větrák chladiče BEHR HELLA SERVICE *** PREMIUM LINE *** 31 <b>8MV 376 731-381</b> Větrák, chlazení motoru BEHR HELLA SERVICE *** PREMIUM LINE *** 35 <b>8MV 376 731-431</b> Spojka, větrák chladiče BEHR HELLA SERVICE *** PREMIUM LINE *** 32 <b>8MV 376 733-101</b> Odvetravani, chlazení motoru BEHR HELLA SERVICE *** PREMIUM LINE *** 24 <b>8MV 376 741-171</b> Odvetravani, chlazení motoru BEHR HELLA SERVICE *** PREMIUM LINE *** 25 <b>8XY 004 734-001</b> Uzaver, palivova nadrz 85 <b>8XY 007 023-001</b> Uzaver, palivova nadrz 85 <b>9EL 152 889-001</b> Čočka, zadní světlo 72 <b>9XW 184 107-261</b> List stěrače 9
MP 340 E 34 H	254 kW	11/99→11/04	<b>2VD 008 204-191</b> Zadní světlo 80
MP 380 E 34 H	254 kW	11/99→11/04	<b>2VP 008 204-181</b> Zadní světlo 81
MP 380 E 34 W	254 kW	11/99→11/04	<b>8460.41K.</b> <b>8EA 726 150-001</b> Startér5,4kW 110 <b>8460.41K.</b> <b>8EL 012 584-041</b> generátor *** HELLA VALUEFIT ***55A 11 <b>8460.41K.</b> <b>8EL 012 584-171</b> generátor *** HELLA VALUEFIT ***80A 11 <b>8460.41K.</b> <b>8EL 737 518-001</b> generátor55A 17

      					
IVECO - EuroTrakker			01/93→11/04		
MP 340 E 34 H	254 kW	11/99→11/04	8460.41K.	8EL 737 633-001	18
MP 380 E 34 H	254 kW	11/99→11/04		generátor80A	
MP 380 E 34 W	254 kW	11/99→11/04		8FC 351 300-051	66
				Kondenzátor, klimatizace BEHR HELLA SERVICE *** PREMIUM LINE ***	
				8FK 351 119-371	63
				Kompresor, klimatizace BEHR HELLA SERVICE *** PREMIUM LINE ***	
				8FK 351 119-871	63
				Kompresor, klimatizace BEHR HELLA SERVICE	
				8FT 351 196-171 Susarna, klimatizace BEHR HELLA SERVICE	69
				8MP 376 808-714 Vodní čerpadlo BEHR HELLA SERVICE	23
				8MV 376 731-381 Větrák, chlazení motoru BEHR HELLA SERVICE *** PREMIUM LINE ***	35
				8XY 004 734-001 Uzaver, palivova nadrz	85
				8XY 007 023-001 Uzaver, palivova nadrz	85
			9EL 152 889-001 Čočka, zadní světlo	72	
			9XW 184 107-261 List stěrače	9	
MP 340 E 35 HB Cursor	259 kW	01/01→11/04		2VD 008 204-191 Zadní světlo	80
MP 340 E 35 H Cursor	259 kW	09/99→11/04		2VP 008 204-181 Zadní světlo	81
			08/00→; F2BE0681A	8EA 012 586-001 Startér *** HELLA VALUEFIT ***4,5kW	101
			08/00→; F2BE0681A	8EA 738 258-111 Startér4,5kW	116
			08/00→; F2BE0681A	8EL 012 584-391 generátor *** HELLA VALUEFIT ***90A	12
			08/00→; F2BE0681A	8EL 012 584-521 generátor *** HELLA VALUEFIT ***90A	13
			08/00→; F2BE0681A	8EL 738 212-541 generátor90A	21
				8FC 351 300-051 Kondenzátor, klimatizace BEHR HELLA SERVICE *** PREMIUM LINE ***	66
				8FT 351 196-171 Susarna, klimatizace BEHR HELLA SERVICE	69
				8MA 376 753-781 Vyrovnávací nádoba, chladičí kapalina BEHR HELLA SERVICE *** PREMIUM LINE ***	29
			F2BE0681A	8MP 376 808-534 Vodní čerpadlo BEHR HELLA SERVICE	23
				8MV 376 731-291 Spojka, větrák chladiče BEHR HELLA SERVICE *** PREMIUM LINE ***	31
				8MV 376 731-381 Větrák, chlazení motoru BEHR HELLA SERVICE *** PREMIUM LINE ***	35
				8MV 376 731-431 Spojka, větrák chladiče BEHR HELLA SERVICE *** PREMIUM LINE ***	32

IVECO - EuroTrakker			01/93→11/04
MP 340 E 35 HB Cursor	259 kW	01/01→11/04	<b>8MV 376 733-101</b> 24 Odvetravani, chlazení motoru BEHR HELLA SERVICE *** PREMIUM LINE ***
MP 340 E 35 H Cursor	259 kW	09/99→11/04	<b>8XY 004 734-001</b> Uzaver, palivova nadrz 85
			<b>8XY 007 023-001</b> Uzaver, palivova nadrz 85
			<b>9EL 152 889-001</b> Čočka, zadní světlo 72
			<b>9XW 184 107-261</b> List stěrače 9
MP 340 E 37 H	272 kW	01/93→11/04	<b>2VD 008 204-191</b> Zadní světlo 80
			<b>2VP 008 204-181</b> Zadní světlo 81
		03/95→12/02; 8210.42K	<b>8EA 737 676-001</b> 112 Startér6,6kW
		03/95→12/02; 8210.42K	<b>8EL 012 584-041</b> generátor 11 *** HELLA VALUEFIT ***55A
		03/95→12/02; 8210.42K	<b>8EL 012 584-171</b> generátor 11 *** HELLA VALUEFIT ***80A
		03/95→12/02; 8210.42K	<b>8EL 737 518-001</b> 17 generátor55A
		03/95→12/02; 8210.42K	<b>8EL 737 633-001</b> 18 generátor80A
			<b>8FK 351 119-371</b> 63 Kompresor, klimatizace BEHR HELLA SERVICE *** PREMIUM LINE ***
			<b>8FK 351 119-871</b> 63 Kompresor, klimatizace BEHR HELLA SERVICE
			<b>8FT 351 196-171</b> Susarna, klimatizace BEHR HELLA SERVICE 69
			<b>8MA 376 705-271</b> 27 Vyrovnávací nádoba, chladičí kapalina BEHR HELLA SERVICE *** PREMIUM LINE ***
			<b>8MA 376 705-291</b> 28 Vyrovnávací nádoba, chladičí kapalina BEHR HELLA SERVICE *** PREMIUM LINE ***
		manuální převodovka; pro vozidla bez klimatizace	<b>8MK 376 721-571</b> Chladičí, chlazení motoru BEHR HELLA SERVICE *** PREMIUM LINE *** 42
			<b>8MP 376 808-744</b> Vodní čerpadlo BEHR HELLA SERVICE 23
		8210.42K.	<b>8MV 376 727-141</b> Větrák, chlazení motoru BEHR HELLA SERVICE *** PREMIUM LINE *** 35
		8210.42K.	<b>8MV 376 727-161</b> Spojka, větrák chladiče BEHR HELLA SERVICE *** PREMIUM LINE *** 30
			<b>8MV 376 728-151</b> Spojka, větrák chladiče BEHR HELLA SERVICE *** PREMIUM LINE *** 31
		8210.42K.	<b>8MV 376 741-171</b> 25 Odvetravani, chlazení motoru BEHR HELLA SERVICE *** PREMIUM LINE ***
			<b>8XY 004 734-001</b> Uzaver, palivova nadrz 85
			<b>8XY 007 023-001</b> Uzaver, palivova nadrz 85

IVECO - EuroTrakker		01/93→11/04		
MP 340 E 37 H	272 kW	01/93→11/04	9EL 152 889-001 Čočka, zadní světló	72
			9XW 184 107-261 List stěrače	9
MP 340 E 37 H	272 kW	11/99→11/04	2VD 008 204-191 Zadní světló	80
			2VP 008 204-181 Zadní světló	81
			8210.42K. 8EA 012 586-131 Startér *** HELLA VALUEFIT ***6,5kW	102
			8210.42K. 8EA 726 167-001 Startér6,5kW	111
			8210.42K. 8EA 726 189-001 Startér6,5kW	112
			8210.42K. 8EA 737 676-001 Startér6,6kW	112
			8210.42K. 8EL 012 584-041 generátor *** HELLA VALUEFIT ***55A	11
			8210.42K. 8EL 012 584-171 generátor *** HELLA VALUEFIT ***80A	11
			8210.42K. 8EL 737 518-001 generátor55A	17
			8210.42K. 8EL 737 633-001 generátor80A	18
			8FC 351 300-051 Kondenzátor, klimatizace BEHR HELLA SERVICE *** PREMIUM LINE ***	66
			8FK 351 119-371 Kompresor, klimatizace BEHR HELLA SERVICE *** PREMIUM LINE ***	63
			8FK 351 119-871 Kompresor, klimatizace BEHR HELLA SERVICE	63
			8FT 351 196-171 Susarna, klimatizace BEHR HELLA SERVICE	69
			8MP 376 808-744 Vodní čerpadlo BEHR HELLA SERVICE	23
			8XY 004 734-001 Uzaver, palivova nadrz	85
			8XY 007 023-001 Uzaver, palivova nadrz	85
			9EL 152 889-001 Čočka, zadní světló	72
			9XW 184 107-261 List stěrače	9
MP 340 E 38 HB Cursor	280 kW	01/01→11/04	2VD 008 204-191 Zadní světló	80
			2VP 008 204-181 Zadní světló	81
			F3BE0681G 8EA 012 586-251 Startér *** HELLA VALUEFIT ***5kW	103
			F3BE0681G 8EA 738 152-001 Startér5kW	115
			F3BE0681G 8EL 012 584-001 generátor *** HELLA VALUEFIT ***90A	10
			F3BE0681G 8EL 737 916-001 generátor90A	19
			8FC 351 300-051 Kondenzátor, klimatizace BEHR HELLA SERVICE *** PREMIUM LINE ***	66
			8FK 351 108-961 Kompresor, klimatizace BEHR HELLA SERVICE	62
			manuální převodovka; pro vozidla s/bez klimatizace; F3BE0681; + OE 41218266	
			8MK 376 722-081 Chladič, chlazení motoru BEHR HELLA SERVICE *** PREMIUM LINE ***	50

--	--	--	--	--	--	--

**IVECO - EuroTrakker** **01/93→11/04**

MP 340 E 38 HB Cursor	280 kW	01/01→11/04		<b>8ML 376 724-301</b> chladič turba BEHR HELLA SERVICE *** PREMIUM LINE ***	94
				<b>8MP 376 808-134</b> Vodní čerpadlo BEHR HELLA SERVICE	22
				<b>8MV 376 702-061</b> Větrák, chlazení motoru BEHR HELLA SERVICE *** PREMIUM LINE ***	34
				<b>8XY 004 734-001</b> Uzaver, palivova nadrz	85
				<b>8XY 007 023-001</b> Uzaver, palivova nadrz	85
				<b>9EL 152 889-001</b> Čočka, zadní světlo	72
				<b>9XW 184 107-261</b> List stěrače	9
MP 340 E 38 H Cursor MP 410 E 38 H Cursor	280 kW	01/01→11/04		<b>2VD 008 204-191</b> Zadní světlo	80
				<b>2VP 008 204-181</b> Zadní světlo	81
				<b>8EA 012 586-251</b> Startér *** HELLA VALUEFIT ***5kW	103
				<b>8EA 738 152-001</b> Startér5kW	115
				<b>8EL 012 584-001</b> generátor *** HELLA VALUEFIT ***90A	10
				<b>8EL 737 916-001</b> generátor90A	19
				<b>8FC 351 300-051</b> Kondenzátor, klimatizace BEHR HELLA SERVICE *** PREMIUM LINE ***	66
				<b>8FK 351 108-961</b> Kompresor, klimatizace BEHR HELLA SERVICE	62
				<b>8FT 351 196-171</b> Susarna, klimatizace BEHR HELLA SERVICE	69
				<b>manuální převodovka; pro vozidla s/bez klimatizace;  F3BE0681; + OE 41218266</b>	
				<b>8MK 376 722-081</b> Chladič, chlazení motoru BEHR HELLA SERVICE *** PREMIUM LINE ***	50
				<b>8ML 376 724-301</b> chladič turba BEHR HELLA SERVICE *** PREMIUM LINE ***	94
				<b>8MP 376 808-134</b> Vodní čerpadlo BEHR HELLA SERVICE	22
				<b>8MV 376 702-061</b> Větrák, chlazení motoru BEHR HELLA SERVICE *** PREMIUM LINE ***	34
				<b>8XY 004 734-001</b> Uzaver, palivova nadrz	85
	<b>8XY 007 023-001</b> Uzaver, palivova nadrz	85			
	<b>9EL 152 889-001</b> Čočka, zadní světlo	72			
	<b>9XW 184 107-261</b> List stěrače	9			
MP 340 E 42 H	309 kW	01/93→11/04		<b>2VD 008 204-191</b> Zadní světlo	80
				<b>2VP 008 204-181</b> Zadní světlo	81
			<b>01/95→12/00; </b>	<b>8EA 012 586-131</b> Startér *** HELLA VALUEFIT ***6,5kW	102
			<b>01/95→12/00; </b>	<b>8EA 726 167-001</b> Startér6,5kW	111
			<b>01/95→12/00; </b>	<b>8EA 726 189-001</b> Startér6,5kW	112
			<b>06/92→12/00; </b>	<b>8EL 012 584-041</b> generátor *** HELLA VALUEFIT ***55A	11



IVECO - EuroTrakker		01/93→11/04			
MP 340 E 42 H	309 kW	01/93→11/04	06/92→12/00; 8210.42L	8EL 012 584-171 generátor *** HELLA VALUEFIT ***80A	11
			06/92→12/00; 8210.42L	8EL 737 518-001 generátor55A	17
			06/92→12/00; 8210.42L	8EL 737 633-001 generátor80A	18
				8FK 351 119-371 Kompresor, klimatizace BEHR HELLA SERVICE *** PREMIUM LINE ***	63
				8FK 351 119-871 Kompresor, klimatizace BEHR HELLA SERVICE	63
				8FT 351 196-171 Susarna, klimatizace BEHR HELLA SERVICE	69
				8MA 376 705-271 Vyrovnávací nádoba, chladičí kapalina BEHR HELLA SERVICE *** PREMIUM LINE ***	27
				8MA 376 705-291 Vyrovnávací nádoba, chladičí kapalina BEHR HELLA SERVICE *** PREMIUM LINE ***	28
			manuální převodovka; pro vozidla bez klimatizace	8MK 376 721-581 Chladič, chlazení motoru BEHR HELLA SERVICE *** PREMIUM LINE ***	43
				8ML 376 724-031 chladič turba BEHR HELLA SERVICE *** PREMIUM LINE ***	90
				8MP 376 808-744 Vodní čerpadlo BEHR HELLA SERVICE	23
			8210.42L.	8MV 376 727-141 Větrák, chlazení motoru BEHR HELLA SERVICE *** PREMIUM LINE ***	35
			8210.42L.	8MV 376 727-161 Spojka, větrák chladiče BEHR HELLA SERVICE *** PREMIUM LINE ***	30
				8MV 376 728-151 Spojka, větrák chladiče BEHR HELLA SERVICE *** PREMIUM LINE ***	31
			8210.42L.	8MV 376 741-171 Odvetravání, chlazení motoru BEHR HELLA SERVICE *** PREMIUM LINE ***	25
				8XY 004 734-001 Uzaver, palivova nadrz	85
				8XY 007 023-001 Uzaver, palivova nadrz	85
				9EL 152 889-001 Čočka, zadní světlo	72
				9XW 184 107-261 List stěrače	9
MP 340 E 42 H	309 kW	11/99→11/04		2VD 008 204-191 Zadní světlo	80
				2VP 008 204-181 Zadní světlo	81
			8210.42L.	8EA 012 586-131 Startér *** HELLA VALUEFIT ***6,5kW	102
			8210.42L.	8EA 726 167-001 Startér6,5kW	111
			8210.42L.	8EA 726 189-001 Startér6,5kW	112
			8210.42L.	8EA 737 676-001 Startér6,6kW	112
			8210.42L.	8EL 012 584-041 generátor *** HELLA VALUEFIT ***55A	11

IVECO - EuroTrakker		01/93→11/04																																																
MP 340 E 42 H	309 kW	11/99→11/04																																																
		<table border="1"> <tr> <td>☺ 8210.42L.</td> <td>8EL 012 584-171 generátor *** HELLA VALUEFIT ***80A</td> <td>11</td> </tr> <tr> <td>☺ 8210.42L.</td> <td>8EL 737 518-001 generátor55A</td> <td>17</td> </tr> <tr> <td>☺ 8210.42L.</td> <td>8EL 737 633-001 generátor80A</td> <td>18</td> </tr> <tr> <td></td> <td>8FC 351 300-051 Kondenzátor, klimatizace BEHR HELLA SERVICE *** PREMIUM LINE ***</td> <td>66</td> </tr> <tr> <td></td> <td>8FK 351 119-371 Kompresor, klimatizace BEHR HELLA SERVICE *** PREMIUM LINE ***</td> <td>63</td> </tr> <tr> <td></td> <td>8FK 351 119-871 Kompresor, klimatizace BEHR HELLA SERVICE</td> <td>63</td> </tr> <tr> <td></td> <td>8FT 351 196-171 Susarna, klimatizace BEHR HELLA SERVICE</td> <td>69</td> </tr> <tr> <td></td> <td>8MP 376 808-744 Vodní čerpadlo BEHR HELLA SERVICE</td> <td>23</td> </tr> <tr> <td></td> <td>8XY 004 734-001 Uzaver, palivova nadrz</td> <td>85</td> </tr> <tr> <td></td> <td>8XY 007 023-001 Uzaver, palivova nadrz</td> <td>85</td> </tr> <tr> <td></td> <td>9EL 152 889-001 Čočka, zadní světlo</td> <td>72</td> </tr> <tr> <td></td> <td>9XW 184 107-261 List stěrače</td> <td>9</td> </tr> </table>	☺ 8210.42L.	8EL 012 584-171 generátor *** HELLA VALUEFIT ***80A	11	☺ 8210.42L.	8EL 737 518-001 generátor55A	17	☺ 8210.42L.	8EL 737 633-001 generátor80A	18		8FC 351 300-051 Kondenzátor, klimatizace BEHR HELLA SERVICE *** PREMIUM LINE ***	66		8FK 351 119-371 Kompresor, klimatizace BEHR HELLA SERVICE *** PREMIUM LINE ***	63		8FK 351 119-871 Kompresor, klimatizace BEHR HELLA SERVICE	63		8FT 351 196-171 Susarna, klimatizace BEHR HELLA SERVICE	69		8MP 376 808-744 Vodní čerpadlo BEHR HELLA SERVICE	23		8XY 004 734-001 Uzaver, palivova nadrz	85		8XY 007 023-001 Uzaver, palivova nadrz	85		9EL 152 889-001 Čočka, zadní světlo	72		9XW 184 107-261 List stěrače	9												
☺ 8210.42L.	8EL 012 584-171 generátor *** HELLA VALUEFIT ***80A	11																																																
☺ 8210.42L.	8EL 737 518-001 generátor55A	17																																																
☺ 8210.42L.	8EL 737 633-001 generátor80A	18																																																
	8FC 351 300-051 Kondenzátor, klimatizace BEHR HELLA SERVICE *** PREMIUM LINE ***	66																																																
	8FK 351 119-371 Kompresor, klimatizace BEHR HELLA SERVICE *** PREMIUM LINE ***	63																																																
	8FK 351 119-871 Kompresor, klimatizace BEHR HELLA SERVICE	63																																																
	8FT 351 196-171 Susarna, klimatizace BEHR HELLA SERVICE	69																																																
	8MP 376 808-744 Vodní čerpadlo BEHR HELLA SERVICE	23																																																
	8XY 004 734-001 Uzaver, palivova nadrz	85																																																
	8XY 007 023-001 Uzaver, palivova nadrz	85																																																
	9EL 152 889-001 Čočka, zadní světlo	72																																																
	9XW 184 107-261 List stěrače	9																																																
MP 340 E 44 HB Cursor	324 kW	01/01→11/04																																																
		<table border="1"> <tr> <td></td> <td>2VD 008 204-191 Zadní světlo</td> <td>80</td> </tr> <tr> <td></td> <td>2VP 008 204-181 Zadní světlo</td> <td>81</td> </tr> <tr> <td>☺ F3BE0681C</td> <td>8EA 012 586-251 Startér *** HELLA VALUEFIT ***5kW</td> <td>103</td> </tr> <tr> <td>☺ F3BE0681C</td> <td>8EA 738 152-001 Startér5kW</td> <td>115</td> </tr> <tr> <td>☺ F3BE0681C</td> <td>8EL 012 584-001 generátor *** HELLA VALUEFIT ***90A</td> <td>10</td> </tr> <tr> <td>☺ F3BE0681C</td> <td>8EL 737 916-001 generátor90A</td> <td>19</td> </tr> <tr> <td></td> <td>8FC 351 300-051 Kondenzátor, klimatizace BEHR HELLA SERVICE *** PREMIUM LINE ***</td> <td>66</td> </tr> <tr> <td></td> <td>8FK 351 108-961 Kompresor, klimatizace BEHR HELLA SERVICE</td> <td>62</td> </tr> <tr> <td></td> <td>8FT 351 196-171 Susarna, klimatizace BEHR HELLA SERVICE</td> <td>69</td> </tr> <tr> <td></td> <td>8MK 376 722-081 Chladič, chlazení motoru BEHR HELLA SERVICE *** PREMIUM LINE ***</td> <td>50</td> </tr> <tr> <td></td> <td>8ML 376 724-301 chladič turba BEHR HELLA SERVICE *** PREMIUM LINE ***</td> <td>94</td> </tr> <tr> <td>☺ F3BE0681C</td> <td>8MP 376 808-134 Vodní čerpadlo BEHR HELLA SERVICE</td> <td>22</td> </tr> <tr> <td></td> <td>8XY 004 734-001 Uzaver, palivova nadrz</td> <td>85</td> </tr> <tr> <td></td> <td>8XY 007 023-001 Uzaver, palivova nadrz</td> <td>85</td> </tr> <tr> <td></td> <td>9EL 152 889-001 Čočka, zadní světlo</td> <td>72</td> </tr> <tr> <td></td> <td>9XW 184 107-261 List stěrače</td> <td>9</td> </tr> </table>		2VD 008 204-191 Zadní světlo	80		2VP 008 204-181 Zadní světlo	81	☺ F3BE0681C	8EA 012 586-251 Startér *** HELLA VALUEFIT ***5kW	103	☺ F3BE0681C	8EA 738 152-001 Startér5kW	115	☺ F3BE0681C	8EL 012 584-001 generátor *** HELLA VALUEFIT ***90A	10	☺ F3BE0681C	8EL 737 916-001 generátor90A	19		8FC 351 300-051 Kondenzátor, klimatizace BEHR HELLA SERVICE *** PREMIUM LINE ***	66		8FK 351 108-961 Kompresor, klimatizace BEHR HELLA SERVICE	62		8FT 351 196-171 Susarna, klimatizace BEHR HELLA SERVICE	69		8MK 376 722-081 Chladič, chlazení motoru BEHR HELLA SERVICE *** PREMIUM LINE ***	50		8ML 376 724-301 chladič turba BEHR HELLA SERVICE *** PREMIUM LINE ***	94	☺ F3BE0681C	8MP 376 808-134 Vodní čerpadlo BEHR HELLA SERVICE	22		8XY 004 734-001 Uzaver, palivova nadrz	85		8XY 007 023-001 Uzaver, palivova nadrz	85		9EL 152 889-001 Čočka, zadní světlo	72		9XW 184 107-261 List stěrače	9
	2VD 008 204-191 Zadní světlo	80																																																
	2VP 008 204-181 Zadní světlo	81																																																
☺ F3BE0681C	8EA 012 586-251 Startér *** HELLA VALUEFIT ***5kW	103																																																
☺ F3BE0681C	8EA 738 152-001 Startér5kW	115																																																
☺ F3BE0681C	8EL 012 584-001 generátor *** HELLA VALUEFIT ***90A	10																																																
☺ F3BE0681C	8EL 737 916-001 generátor90A	19																																																
	8FC 351 300-051 Kondenzátor, klimatizace BEHR HELLA SERVICE *** PREMIUM LINE ***	66																																																
	8FK 351 108-961 Kompresor, klimatizace BEHR HELLA SERVICE	62																																																
	8FT 351 196-171 Susarna, klimatizace BEHR HELLA SERVICE	69																																																
	8MK 376 722-081 Chladič, chlazení motoru BEHR HELLA SERVICE *** PREMIUM LINE ***	50																																																
	8ML 376 724-301 chladič turba BEHR HELLA SERVICE *** PREMIUM LINE ***	94																																																
☺ F3BE0681C	8MP 376 808-134 Vodní čerpadlo BEHR HELLA SERVICE	22																																																
	8XY 004 734-001 Uzaver, palivova nadrz	85																																																
	8XY 007 023-001 Uzaver, palivova nadrz	85																																																
	9EL 152 889-001 Čočka, zadní světlo	72																																																
	9XW 184 107-261 List stěrače	9																																																
MP 340 E 44 H Cursor	324 kW	01/01→11/04																																																
		<table border="1"> <tr> <td></td> <td>2VD 008 204-191 Zadní světlo</td> <td>80</td> </tr> <tr> <td></td> <td>2VP 008 204-181 Zadní světlo</td> <td>81</td> </tr> </table>		2VD 008 204-191 Zadní světlo	80		2VP 008 204-181 Zadní světlo	81																																										
	2VD 008 204-191 Zadní světlo	80																																																
	2VP 008 204-181 Zadní světlo	81																																																



## IVECO - EuroTrakker

01/93→11/04

MP 340 E 44 H Cursor	324 kW	01/01→11/04	⊗ F3BE0681C	<b>8EA 012 586-251</b> Startér *** HELLA VALUEFIT ***5kW	103	
			⊗ F3BE0681C	<b>8EA 738 152-001</b> Startér5kW	115	
			⊗ F3BE0681C	<b>8EL 012 584-001</b> generátor *** HELLA VALUEFIT ***90A	10	
			⊗ F3BE0681C	<b>8EL 737 916-001</b> generátor90A	19	
				<b>8FC 351 300-051</b> Kondenzátor, klimatizace BEHR HELLA SERVICE *** PREMIUM LINE ***	66	
				<b>8FK 351 108-961</b> Kompresor, klimatizace BEHR HELLA SERVICE	62	
				<b>8FT 351 196-171</b> Susarna, klimatizace BEHR HELLA SERVICE	69	
				<b>8MA 376 705-291</b> Vyrovnávací nádoba, chladicí kapalina BEHR HELLA SERVICE *** PREMIUM LINE ***	28	
				manuální převodovka; pro vozidla s/bez kli- matizace; ⊗ F3BE0681; + OE 41218266	<b>8MK 376 722-081</b> Chladič, chlazení motoru BEHR HELLA SERVICE *** PREMIUM LINE ***	50
					<b>8ML 376 724-301</b> chladič turba BEHR HELLA SERVICE *** PREMIUM LINE ***	94
				⊗ F3BE0681C	<b>8MP 376 808-134</b> Vodní čerpadlo BEHR HELLA SERVICE	22
					<b>8XY 004 734-001</b> Uzaver, palivova nadrz	85
					<b>8XY 007 023-001</b> Uzaver, palivova nadrz	85
					<b>9EL 152 889-001</b> Čočka, zadní světlo	72
					<b>9XW 184 107-261</b> List stěrače	9
			MP 380 E 34 H	254 kW	01/93→11/04	
	<b>2VP 008 204-181</b> Zadní světlo	81				
01/93→07/00; ⊗ 8460.41K	<b>8EA 726 150-001</b> Startér5,4kW	110				
04/92→07/00; ⊗ 8460.41K	<b>8EL 012 584-041</b> generátor *** HELLA VALUEFIT ***55A	11				
04/92→07/00; ⊗ 8460.41K	<b>8EL 012 584-171</b> generátor *** HELLA VALUEFIT ***80A	11				
04/92→07/00; ⊗ 8460.41K	<b>8EL 737 518-001</b> generátor55A	17				
04/92→07/00; ⊗ 8460.41K	<b>8EL 737 633-001</b> generátor80A	18				
	<b>8FK 351 119-371</b> Kompresor, klimatizace BEHR HELLA SERVICE *** PREMIUM LINE ***	63				
	<b>8FK 351 119-871</b> Kompresor, klimatizace BEHR HELLA SERVICE	63				
	<b>8FT 351 196-171</b> Susarna, klimatizace BEHR HELLA SERVICE	69				
	<b>8MA 376 705-271</b> Vyrovnávací nádoba, chladicí kapalina BEHR HELLA SERVICE *** PREMIUM LINE ***	27				
	<b>8MA 376 705-291</b> Vyrovnávací nádoba, chladicí kapalina BEHR HELLA SERVICE *** PREMIUM LINE ***	28				

**IVECO - EuroTrakker** **01/93→11/04**

MP 380 E 34 H	254 kW	01/93→11/04	manuální převodovka; pro vozidla bez klimatizace	<b>8MK 376 721-591</b> Chladič, chlazení motoru BEHR HELLA SERVICE *** PREMIUM LINE ***	44
			<b>8ML 376 724-031</b> chladič turba BEHR HELLA SERVICE *** PREMIUM LINE ***	90	
			<b>8MP 376 808-714</b> Vodní čerpadlo BEHR HELLA SERVICE	23	
			<b>8MV 376 727-141</b> Větrák, chlazení motoru BEHR HELLA SERVICE *** PREMIUM LINE ***	35	
			<b>8MV 376 727-161</b> Spojka, větrák chladiče BEHR HELLA SERVICE *** PREMIUM LINE ***	30	
			<b>8MV 376 731-291</b> Spojka, větrák chladiče BEHR HELLA SERVICE *** PREMIUM LINE ***	31	
			<b>8MV 376 731-381</b> Větrák, chlazení motoru BEHR HELLA SERVICE *** PREMIUM LINE ***	35	
			<b>8MV 376 731-431</b> Spojka, větrák chladiče BEHR HELLA SERVICE *** PREMIUM LINE ***	32	
			<b>8MV 376 733-101</b> Odvetravani, chlazení motoru BEHR HELLA SERVICE *** PREMIUM LINE ***	24	
			<b>8MV 376 741-171</b> Odvetravani, chlazení motoru BEHR HELLA SERVICE *** PREMIUM LINE ***	25	
			<b>8XY 004 734-001</b> Uzaver, palivova nadrz	85	
			<b>8XY 007 023-001</b> Uzaver, palivova nadrz	85	
			<b>9EL 152 889-001</b> Čočka, zadní světlo	72	
			<b>9XW 184 107-261</b> List stěrače	9	
			MP 380 E 35 H Cursor	259 kW	01/00→11/04
<b>2VP 008 204-181</b> Zadní světlo	81				
<b>F2BE0681A</b>	<b>8EA 012 586-001</b> Startér *** HELLA VALUEFIT ***4,5kW	101			
<b>F2BE0681A</b>	<b>8EA 738 258-111</b> Startér4,5kW	116			
<b>F2BE0681A</b>	<b>8EL 012 584-391</b> generátor *** HELLA VALUEFIT ***90A	12			
<b>F2BE0681A</b>	<b>8EL 012 584-521</b> generátor *** HELLA VALUEFIT ***90A	13			
<b>F2BE0681A</b>	<b>8EL 738 212-541</b> generátor90A	21			
	<b>8FC 351 300-051</b> Kondenzátor, klimatizace BEHR HELLA SERVICE *** PREMIUM LINE ***	66			
	<b>8FT 351 196-171</b> Susarna, klimatizace BEHR HELLA SERVICE	69			
<b>F2BE0681A</b> 6x4	<b>8MP 376 808-534</b> Vodní čerpadlo BEHR HELLA SERVICE	23			
	<b>8MV 376 731-381</b> Větrák, chlazení motoru BEHR HELLA SERVICE *** PREMIUM LINE ***	35			

IVECO - EuroTrakker			01/93→11/04
MP 380 E 35 H Cursor	259 kW	01/00→11/04	8XY 004 734-001 Uzaver, palivova nadrz 85
			8XY 007 023-001 Uzaver, palivova nadrz 85
			9EL 152 889-001 Čočka, zadní světlo 72
			9XW 184 107-261 List stěrače 9
MP 380 E 35 W Cursor	259 kW	01/00→11/04	2VD 008 204-191 Zadní světlo 80
			2VP 008 204-181 Zadní světlo 81
			F2BE0681A 8EA 012 586-001 Startér *** HELLA VALUEFIT ***4,5kW 101
			F2BE0681A 8EA 738 258-111 Startér4,5kW 116
			F2BE0681A 8EL 012 584-391 generátor *** HELLA VALUEFIT ***90A 12
			F2BE0681A 8EL 012 584-521 generátor *** HELLA VALUEFIT ***90A 13
			F2BE0681A 8EL 738 212-541 generátor90A 21
			8FC 351 300-051 Kondenzátor, klimatizace BEHR HELLA SERVICE *** PREMIUM LINE *** 66
			8FT 351 196-171 Susarna, klimatizace BEHR HELLA SERVICE 69
			F2BE0681A 8MP 376 808-534 Vodní čerpadlo BEHR HELLA SERVICE 23
			8MV 376 731-381 Větrák, chlazení motoru BEHR HELLA SERVICE *** PREMIUM LINE *** 35
			8XY 004 734-001 Uzaver, palivova nadrz 85
			8XY 007 023-001 Uzaver, palivova nadrz 85
			9EL 152 889-001 Čočka, zadní světlo 72
9XW 184 107-261 List stěrače 9			
MP 380 E 37 H	272 kW	01/93→11/04	2VD 008 204-191 Zadní světlo 80
			2VP 008 204-181 Zadní světlo 81
			01/94→12/02; F2BE0681A 8EA 737 676-001 Startér6,6kW 112
			03/95→12/02; F2BE0681A 8EL 012 584-041 generátor *** HELLA VALUEFIT ***55A 11
			03/95→12/02; F2BE0681A 8EL 012 584-171 generátor *** HELLA VALUEFIT ***80A 11
			03/95→12/02; F2BE0681A 8EL 737 518-001 generátor55A 17
			03/95→12/02; F2BE0681A 8EL 737 633-001 generátor80A 18
			8FK 351 119-371 Kompresor, klimatizace BEHR HELLA SERVICE *** PREMIUM LINE *** 63
			8FK 351 119-871 Kompresor, klimatizace BEHR HELLA SERVICE 63
			8FT 351 196-171 Susarna, klimatizace BEHR HELLA SERVICE 69
			8MA 376 705-271 Vyrovnávací nádoba, chladič kapalina BEHR HELLA SERVICE *** PREMIUM LINE *** 27

IVECO - EuroTrakker			01/93→11/04
MP 380 E 37 H	272 kW	01/93→11/04	<b>8MA 376 705-291</b> 28 Vyrovnávací nádoba, chladičí kapalina BEHR HELLA SERVICE *** PREMIUM LINE ***
			manuální převodovka; pro vozidla bez klimatizace <b>8MK 376 721-571</b> Chladič, chlazení motoru BEHR HELLA SERVICE *** PREMIUM LINE *** 42
			manuální převodovka; pro vozidla bez klimatizace <b>8MK 376 721-591</b> Chladič, chlazení motoru BEHR HELLA SERVICE *** PREMIUM LINE *** 44
			<b>8MP 376 808-744</b> Vodní čerpadlo BEHR HELLA SERVICE 23
			☼: <b>8210.42K.</b> <b>8MV 376 727-141</b> Větrák, chlazení motoru BEHR HELLA SERVICE *** PREMIUM LINE *** 35
			☼: <b>8210.42K.</b> <b>8MV 376 727-161</b> Spojka, větrák chladiče BEHR HELLA SERVICE *** PREMIUM LINE *** 30
			<b>8MV 376 728-151</b> Spojka, větrák chladiče BEHR HELLA SERVICE *** PREMIUM LINE *** 31
			☼: <b>8210.42K.</b> <b>8MV 376 741-171</b> Odvetravání, chlazení motoru BEHR HELLA SERVICE *** PREMIUM LINE *** 25
			<b>8XY 004 734-001</b> Uzaver, palivova nadrz 85
			<b>8XY 007 023-001</b> Uzaver, palivova nadrz 85
			<b>9EL 152 889-001</b> Čočka, zadní světlo 72
			<b>9XW 184 107-261</b> List stěrače 9
MP 380 E 37 W	272 kW	01/93→11/04	<b>2VD 008 204-191</b> Zadní světlo 80
			<b>2VP 008 204-181</b> Zadní světlo 81
			01/93→12/02; ☼: <b>8210.42K</b> <b>8EA 737 676-001</b> Startér6,6kW 112
			03/95→12/02; ☼: <b>8210.42K</b> <b>8EL 012 584-041</b> generátor *** HELLA VALUEFIT ***55A 11
			03/95→12/02; ☼: <b>8210.42K</b> <b>8EL 012 584-171</b> generátor *** HELLA VALUEFIT ***80A 11
			03/95→12/02; ☼: <b>8210.42K</b> <b>8EL 737 518-001</b> generátor55A 17
			03/95→12/02; ☼: <b>8210.42K</b> <b>8EL 737 633-001</b> generátor80A 18
			<b>8FK 351 119-371</b> Kompresor, klimatizace BEHR HELLA SERVICE *** PREMIUM LINE *** 63
			<b>8FK 351 119-871</b> Kompresor, klimatizace BEHR HELLA SERVICE 63
			<b>8FT 351 196-171</b> Susarna, klimatizace BEHR HELLA SERVICE 69
			<b>8MA 376 705-271</b> Vyrovnávací nádoba, chladičí kapalina BEHR HELLA SERVICE *** PREMIUM LINE *** 27
			<b>8MA 376 705-291</b> Vyrovnávací nádoba, chladičí kapalina BEHR HELLA SERVICE *** PREMIUM LINE *** 28





     								
IVECO - EuroTrakker			01/93→11/04					
MP 380 E 37 W	272 kW	01/93→11/04	manuální převodovka; pro vozidla bez klimatizace	8MK 376 721-571 Chladič, chlazení motoru BEHR HELLA SERVICE *** PREMIUM LINE ***	42			
				8MP 376 808-744 Vodní čerpadlo BEHR HELLA SERVICE	23			
			☺ 8210.42K.	8MV 376 727-141 Větrák, chlazení motoru BEHR HELLA SERVICE *** PREMIUM LINE ***	35			
			☺ 8210.42K.	8MV 376 727-161 Spojka, větrák chladiče BEHR HELLA SERVICE *** PREMIUM LINE ***	30			
				8MV 376 728-151 Spojka, větrák chladiče BEHR HELLA SERVICE *** PREMIUM LINE ***	31			
			☺ 8210.42K.	8MV 376 741-171 Odvetravani, chlazení motoru BEHR HELLA SERVICE *** PREMIUM LINE ***	25			
				8XY 004 734-001 Uzaver, palivova nadrz	85			
				8XY 007 023-001 Uzaver, palivova nadrz	85			
				9EL 152 889-001 Čočka, zadní světlo	72			
				9XW 184 107-261 List stěrače	9			
			MP 380 E 38 HB Cursor	280 kW	01/01→11/04		2VD 008 204-191 Zadní světlo	80
							2VP 008 204-181 Zadní světlo	81
☺ F3BE0681G	8EA 012 586-251 Startér *** HELLA VALUEFIT ***5kW	103						
☺ F3BE0681G	8EA 738 152-001 Startér5kW	115						
☺ F3BE0681G	8EL 012 584-001 generátor *** HELLA VALUEFIT ***90A	10						
☺ F3BE0681G	8EL 737 916-001 generátor90A	19						
☺ F3BE0681G	8MP 376 808-134 Vodní čerpadlo BEHR HELLA SERVICE	22						
	8MV 376 702-061 Větrák, chlazení motoru BEHR HELLA SERVICE *** PREMIUM LINE ***	34						
	8XY 004 734-001 Uzaver, palivova nadrz	85						
	8XY 007 023-001 Uzaver, palivova nadrz	85						
	9EL 152 889-001 Čočka, zadní světlo	72						
	9XW 184 107-261 List stěrače	9						
MP 380 E 38 H Cursor	280 kW	01/01→11/04		2VD 008 204-191 Zadní světlo	80			
				2VP 008 204-181 Zadní světlo	81			
			☺ F3BE0681G	8EA 012 586-251 Startér *** HELLA VALUEFIT ***5kW	103			
				8EA 012 586-551 Startér *** HELLA VALUEFIT ***5,5kW	105			
			☺ F3BE0681G	8EA 738 152-001 Startér5kW	115			
			☺ F3BE0681G	8EL 012 584-001 generátor *** HELLA VALUEFIT ***90A	10			
			☺ F3BE0681G	8EL 737 916-001 generátor90A	19			

IVECO - EuroTrakker			01/93→11/04
MP 380 E 38 H Cursor	280 kW	01/01→11/04	<b>8FC 351 300-051</b> 66 Kondenzátor, klimatizace BEHR HELLA SERVICE *** PREMIUM LINE ***
			<b>8FK 351 108-961</b> 62 Kompresor, klimatizace BEHR HELLA SERVICE
			<b>8FT 351 196-171</b> 69 Susarna, klimatizace BEHR HELLA SERVICE
			<b>8MA 376 705-271</b> 27 Vyrovnávací nádoba, chladicí kapalina BEHR HELLA SERVICE *** PREMIUM LINE ***
			manuální převodovka; pro vozidla s/bez klimatizace;  F3BE0681G; + OE 41218266
			<b>8MK 376 722-081</b> 50 Chladič, chlazení motoru BEHR HELLA SERVICE *** PREMIUM LINE ***
			<b>8ML 376 724-301</b> 94 chladič turba BEHR HELLA SERVICE *** PREMIUM LINE ***
			F3BE0681G
			<b>8MP 376 808-134</b> 22 Vodní čerpadlo BEHR HELLA SERVICE
			<b>8MV 376 702-061</b> 34 Větrák, chlazení motoru BEHR HELLA SERVICE *** PREMIUM LINE ***
			<b>8XY 004 734-001</b> 85 Uzaver, palivova nadrz
			<b>8XY 007 023-001</b> 85 Uzaver, palivova nadrz
			<b>9EL 152 889-001</b> 72 Čočka, zadní světlo
<b>9XW 184 107-261</b> 9 List stěrače			
MP 380 E 38 W Cursor	280 kW	01/01→11/04	<b>2VD 008 204-191</b> 80 Zadní světlo
			<b>2VP 008 204-181</b> 81 Zadní světlo
			<b>08/00→08/04;</b> F3BE0681G
			<b>8EA 012 586-251</b> 103 Startér *** HELLA VALUEFIT ***5kW
			F3BE0681G
			<b>8EA 012 586-251</b> 103 Startér *** HELLA VALUEFIT ***5kW
			<b>8EA 012 586-551</b> 105 Startér *** HELLA VALUEFIT ***5,5kW
			<b>08/00→08/04;</b> F3BE0681G
			<b>8EA 738 152-001</b> 115 Startér5kW
			F3BE0681G
			<b>8EA 738 152-001</b> 115 Startér5kW
			<b>08/00→08/04;</b> F3BE0681G
			<b>8EL 012 584-001</b> 10 generátor *** HELLA VALUEFIT ***90A
			F3BE0681G
			<b>8EL 012 584-001</b> 10 generátor *** HELLA VALUEFIT ***90A
			<b>08/00→08/04;</b> F3BE0681G
<b>8EL 737 916-001</b> 19 generátor90A			
F3BE0681G			
<b>8EL 737 916-001</b> 19 generátor90A			
<b>8FC 351 300-051</b> 66 Kondenzátor, klimatizace BEHR HELLA SERVICE *** PREMIUM LINE ***			
<b>8FK 351 108-961</b> 62 Kompresor, klimatizace BEHR HELLA SERVICE			
<b>8FT 351 196-171</b> 69 Susarna, klimatizace BEHR HELLA SERVICE			
manuální převodovka; pro vozidla s/bez klimatizace			
<b>8MK 376 721-741</b> 47 Chladič, chlazení motoru BEHR HELLA SERVICE *** PREMIUM LINE ***			



		01/93→11/04			
MP 380 E 38 W Cursor	280 kW	01/01→11/04	manuální převodovka; pro vozidla s/bez klimatizace; F3BE0681; + OE 41218266	8MK 376 722-081 Chladič, chlazení motoru BEHR HELLA SERVICE *** PREMIUM LINE ***	50
				8ML 376 724-301 chladič turba BEHR HELLA SERVICE *** PREMIUM LINE ***	94
			F3BE0681G	8MP 376 808-134 Vodní čerpadlo BEHR HELLA SERVICE	22
				8MV 376 702-061 Větrák, chlazení motoru BEHR HELLA SERVICE *** PREMIUM LINE ***	34
				8MY 376 721-801 Sroub, upevnení dmychadla BEHR HELLA SERVICE *** PREMIUM LINE ***	89
				8XY 004 734-001 Uzaver, palivova nadrz	85
				8XY 007 023-001 Uzaver, palivova nadrz	85
				9EL 152 889-001 Čočka, zadní světlo	72
				9XW 184 107-261 List stěrače	9
			MP 380 E 42 H	309 kW	01/93→11/04
	2VP 008 204-181 Zadní světlo	81			
01/93→12/00; F3BE0681G	8EA 012 586-131 Startér *** HELLA VALUEFIT ***6,5kW	102			
01/93→12/00; F3BE0681G	8EA 726 167-001 Startér6,5kW	111			
01/93→12/00; F3BE0681G	8EA 726 167-001 Startér6,5kW	111			
01/93→12/00; F3BE0681G	8EA 726 189-001 Startér6,5kW	112			
01/93→12/00; F3BE0681G	8EA 737 676-001 Startér6,6kW	112			
01/93→12/00; F3BE0681G	8EL 012 584-041 generátor *** HELLA VALUEFIT ***55A	11			
06/92→12/00; F3BE0681G	8EL 012 584-041 generátor *** HELLA VALUEFIT ***55A	11			
06/92→12/00; F3BE0681G	8EL 012 584-171 generátor *** HELLA VALUEFIT ***80A	11			
01/93→12/00; F3BE0681G	8EL 012 584-171 generátor *** HELLA VALUEFIT ***80A	11			
06/92→12/00; F3BE0681G	8EL 737 518-001 generátor55A	17			
01/93→12/00; F3BE0681G	8EL 737 518-001 generátor55A	17			
06/92→12/00; F3BE0681G	8EL 737 633-001 generátor80A	18			
01/93→12/00; F3BE0681G	8EL 737 633-001 generátor80A	18			
	8FC 351 300-051 Kondenzátor, klimatizace BEHR HELLA SERVICE *** PREMIUM LINE ***	66			
	8FK 351 119-371 Kompresor, klimatizace BEHR HELLA SERVICE *** PREMIUM LINE ***	63			
	8FK 351 119-871 Kompresor, klimatizace BEHR HELLA SERVICE	63			
	8FT 351 196-171 Susarna, klimatizace BEHR HELLA SERVICE	69			
	8MA 376 705-271 Vyrovnávací nádoba, chladič kapalina BEHR HELLA SERVICE *** PREMIUM LINE ***	27			

IVECO - EuroTrakker			01/93→11/04
MP 380 E 42 H	309 kW	01/93→11/04	<b>8MA 376 705-291</b> 28 Vyrovňovací nádoba, chladičí kapalina BEHR HELLA SERVICE *** PREMIUM LINE ***
			<b>8MK 376 721-581</b> 43 manuální převodovka; pro vozidla bez klimatizace Chladič, chlazení motoru BEHR HELLA SERVICE *** PREMIUM LINE ***
			<b>8MK 376 721-591</b> 44 manuální převodovka; pro vozidla bez klimatizace Chladič, chlazení motoru BEHR HELLA SERVICE *** PREMIUM LINE ***
			<b>8ML 376 724-031</b> 90 chladič turba BEHR HELLA SERVICE *** PREMIUM LINE ***
			<b>8MP 376 808-744</b> 23 Vodní čerpadlo BEHR HELLA SERVICE
		☼ 8210.42L.	<b>8MV 376 727-141</b> 35 Větrák, chlazení motoru BEHR HELLA SERVICE *** PREMIUM LINE ***
			<b>8MV 376 727-141</b> 35 Větrák, chlazení motoru BEHR HELLA SERVICE *** PREMIUM LINE ***
		☼ 8210.42L.	<b>8MV 376 727-161</b> 30 Spojka, větrák chladiče BEHR HELLA SERVICE *** PREMIUM LINE ***
			<b>8MV 376 727-161</b> 30 Spojka, větrák chladiče BEHR HELLA SERVICE *** PREMIUM LINE ***
			<b>8MV 376 728-151</b> 31 Spojka, větrák chladiče BEHR HELLA SERVICE *** PREMIUM LINE ***
			<b>8MV 376 741-171</b> 25 Odvetravání, chlazení motoru BEHR HELLA SERVICE *** PREMIUM LINE ***
		☼ 8210.42L.	<b>8MV 376 741-171</b> 25 Odvetravání, chlazení motoru BEHR HELLA SERVICE *** PREMIUM LINE ***
			<b>8XY 004 734-001</b> 85 Uzaver, palivova nadrz
			<b>8XY 007 023-001</b> 85 Uzaver, palivova nadrz
			<b>9EL 152 889-001</b> 72 Čočka, zadní světlo
			<b>9XW 184 107-261</b> 9 List stěrače
MP 380 E 42 W	309 kW	01/93→11/04	<b>2VD 008 204-191</b> 80 Zadní světlo
			<b>2VP 008 204-181</b> 81 Zadní světlo
		01/93→12/00; ☼ 8210.42L	<b>8EA 726 167-001</b> 111 Startér6,5kW
		06/92→12/00; ☼ 8210.42L	<b>8EL 012 584-041</b> 11 generátor *** HELLA VALUEFIT ***55A
		06/92→12/00; ☼ 8210.42L	<b>8EL 012 584-171</b> 11 generátor *** HELLA VALUEFIT ***80A
		06/92→12/00; ☼ 8210.42L	<b>8EL 737 518-001</b> 17 generátor55A
		06/92→12/00; ☼ 8210.42L	<b>8EL 737 633-001</b> 18 generátor80A
			<b>8FC 351 300-051</b> 66 Kondenzátor, klimatizace BEHR HELLA SERVICE *** PREMIUM LINE ***

       		
IVECO - EuroTrakker		01/93→11/04
MP 380 E 42 W	309 kW	01/93→11/04
		<b>8FK 351 119-371</b> 63 Kompresor, klimatizace BEHR HELLA SERVICE *** PREMIUM LINE ***
		<b>8FK 351 119-871</b> 63 Kompresor, klimatizace BEHR HELLA SERVICE
		<b>8FT 351 196-171</b> Susarna, 69 klimatizace BEHR HELLA SERVICE
		<b>8MA 376 705-271</b> 27 Vyrovnávací nádoba, chladičí kapalina BEHR HELLA SERVICE *** PREMIUM LINE ***
		<b>8MA 376 705-291</b> 28 Vyrovnávací nádoba, chladičí kapalina BEHR HELLA SERVICE *** PREMIUM LINE ***
		manuální převodovka; pro vozidla bez kli- 43 matizace <b>8MK 376 721-581</b> Chladič, chlazení motoru BEHR HELLA SERVICE *** PREMIUM LINE ***
		manuální převodovka; pro vozidla bez kli- 44 matizace <b>8MK 376 721-591</b> Chladič, chlazení motoru BEHR HELLA SERVICE *** PREMIUM LINE ***
		<b>8ML 376 724-031</b> chladič 90 turba BEHR HELLA SERVICE *** PREMIUM LINE ***
		<b>8MP 376 808-744</b> Vodní 23 čerpadlo BEHR HELLA SERVICE
		☞ 8210.42L. <b>8MV 376 727-141</b> Větrák, 35 chlazení motoru BEHR HELLA SERVICE *** PREMIUM LINE ***
		☞ 8210.42L. <b>8MV 376 727-161</b> Spojka, 30 větrák chladiče BEHR HELLA SERVICE *** PREMIUM LINE ***
		<b>8MV 376 728-151</b> Spojka, 31 větrák chladiče BEHR HELLA SERVICE *** PREMIUM LINE ***
		☞ 8210.42L. <b>8MV 376 741-171</b> 25 Odvetravání, chlazení motoru BEHR HELLA SERVICE *** PREMIUM LINE ***
		<b>8XY 004 734-001</b> Uzaver, 85 palivova nadrz
		<b>8XY 007 023-001</b> Uzaver, 85 palivova nadrz
		<b>9EL 152 889-001</b> Čočka, 72 zadní světlo
		<b>9XW 184 107-261</b> List 9 stěrače
MP 380 E 42 W	309 kW	11/99→11/04
		<b>2VD 008 204-191</b> Zadní 80 světlo
		<b>2VP 008 204-181</b> Zadní 81 světlo
		☞ 8210.42L(TCA) <b>8EA 012 586-131</b> Startér *** 102 HELLA VALUEFIT ***6,5kW
		☞ 8210.42L(TCA) <b>8EA 726 167-001</b> 111 Startér6,5kW
		☞ 8210.42L(TCA) <b>8EA 726 189-001</b> 112 Startér6,5kW
		☞ 8210.42L(TCA) <b>8EA 737 676-001</b> 112 Startér6,6kW
		☞ 8210.42L(TCA) <b>8EL 012 584-041</b> generátor 11 *** HELLA VALUEFIT ***55A
		☞ 8210.42L(TCA) <b>8EL 012 584-171</b> generátor 11 *** HELLA VALUEFIT ***80A

IVECO - EuroTrakker			01/93→11/04					
MP 380 E 42 W	309 kW	11/99→11/04	8210.42L(TCA)	8EL 737 518-001 generátor55A	17			
			8210.42L(TCA)	8EL 737 633-001 generátor80A	18			
				8FC 351 300-051 Kondenzátor, klimatizace BEHR HELLA SERVICE *** PREMIUM LINE ***	66			
				8FK 351 119-371 Kompresor, klimatizace BEHR HELLA SERVICE *** PREMIUM LINE ***	63			
				8FK 351 119-871 Kompresor, klimatizace BEHR HELLA SERVICE	63			
				8FT 351 196-171 Susarna, klimatizace BEHR HELLA SERVICE	69			
				8MP 376 808-744 Vodní čerpadlo BEHR HELLA SERVICE	23			
				8XY 004 734-001 Uzaver, palivova nadrz	85			
				8XY 007 023-001 Uzaver, palivova nadrz	85			
				9EL 152 889-001 Čočka, zadní světlo	72			
				9XW 184 107-261 List stěrače	9			
MP 380 E 44 HB Cursor MP 440 E 44 HT Cursor	324 kW 324 kW	01/01→11/04 01/01→11/04		2VD 008 204-191 Zadní světlo	80			
				2VP 008 204-181 Zadní světlo	81			
			F3BE0681C	8EA 012 586-251 Startér *** HELLA VALUEFIT ***5kW	103			
			F3BE0681C	8EA 738 152-001 Startér5kW	115			
			F3BE0681C	8EL 012 584-001 generátor *** HELLA VALUEFIT ***90A	10			
			F3BE0681C	8EL 737 916-001 generátor90A	19			
				8FC 351 300-051 Kondenzátor, klimatizace BEHR HELLA SERVICE *** PREMIUM LINE ***	66			
				8FK 351 108-961 Kompresor, klimatizace BEHR HELLA SERVICE	62			
				8FT 351 196-171 Susarna, klimatizace BEHR HELLA SERVICE	69			
			F3BE0681C	8MP 376 808-134 Vodní čerpadlo BEHR HELLA SERVICE	22			
				8MV 376 702-061 Větrák, chlazení motoru BEHR HELLA SERVICE *** PREMIUM LINE ***	34			
				8XY 004 734-001 Uzaver, palivova nadrz	85			
				8XY 007 023-001 Uzaver, palivova nadrz	85			
				9EL 152 889-001 Čočka, zadní světlo	72			
				9XW 184 107-261 List stěrače	9			
			MP 380 E 47 H MP 380 E 47 W	345 kW 345 kW	11/99→11/04 11/99→11/04		2VD 008 204-191 Zadní světlo	80
							2VP 008 204-181 Zadní světlo	81
8210.42M.TCA	8EA 012 586-131 Startér *** HELLA VALUEFIT ***6,5kW	102						
8210.42M.TCA	8EA 726 167-001 Startér6,5kW	111						

IVECO - EuroTrakker			01/93→11/04		
MP 380 E 47 H	345 kW	11/99→11/04	8210.42M.TCA	8EA 726 189-001 Startér6,5kW	112
MP 380 E 47 W	345 kW	11/99→11/04	8210.42M.TCA	8EA 737 676-001 Startér6,6kW	112
			8210.42M.TCA	8EL 012 584-041 generátor *** HELLA VALUEFIT ***55A	11
			8210.42M.TCA	8EL 012 584-171 generátor *** HELLA VALUEFIT ***80A	11
			8210.42M.TCA	8EL 737 518-001 generátor55A	17
			8210.42M.TCA	8EL 737 633-001 generátor80A	18
				8FK 351 119-371 Kompresor, klimatizace BEHR HELLA SERVICE *** PREMIUM LINE ***	63
				8FK 351 119-871 Kompresor, klimatizace BEHR HELLA SERVICE	63
				8FT 351 196-171 Susarna, klimatizace BEHR HELLA SERVICE	69
				8ML 376 724-031 chladič turba BEHR HELLA SERVICE *** PREMIUM LINE ***	90
				8MP 376 808-744 Vodní čerpadlo BEHR HELLA SERVICE	23
				8MV 376 727-141 Větrák, chlazení motoru BEHR HELLA SERVICE *** PREMIUM LINE ***	35
				8XY 004 734-001 Uzaver, palivova nadrz	85
				8XY 007 023-001 Uzaver, palivova nadrz	85
				9EL 152 889-001 Čočka, zadní světlo	72
				9XW 184 107-261 List stěrače	9
MP 400 E 34 HT	254 kW	01/93→11/04		2VD 008 204-191 Zadní světlo	80
				2VP 008 204-181 Zadní světlo	81
			01/93→12/00; 8460.41K	8EA 726 150-001 Startér5,4kW	110
				8FC 351 300-051 Kondenzátor, klimatizace BEHR HELLA SERVICE *** PREMIUM LINE ***	66
				8FK 351 119-371 Kompresor, klimatizace BEHR HELLA SERVICE *** PREMIUM LINE ***	63
				8FK 351 119-871 Kompresor, klimatizace BEHR HELLA SERVICE	63
				8FT 351 196-171 Susarna, klimatizace BEHR HELLA SERVICE	69
				8MA 376 705-291 Vyrovnávací nádoba, chladičí kapalina BEHR HELLA SERVICE *** PREMIUM LINE ***	28
			manuální převodovka; pro vozidla bez klimatizace	8MK 376 721-591 Chladič, chlazení motoru BEHR HELLA SERVICE *** PREMIUM LINE ***	44
				8ML 376 724-031 chladič turba BEHR HELLA SERVICE *** PREMIUM LINE ***	90

			<b>IVECO - EuroTrakker</b> <span style="float: right;"><b>01/93→11/04</b></span>	
MP 400 E 34 HT	254 kW	01/93→11/04		<b>8MP 376 808-714</b> Vodní čerpadlo BEHR HELLA SERVICE 23
				<b>8MV 376 727-141</b> Větrák, chlazení motoru BEHR HELLA SERVICE *** PREMIUM LINE *** 35
				<b>8MV 376 727-161</b> Spojka, větrák chladiče BEHR HELLA SERVICE *** PREMIUM LINE *** 30
				<b>8MV 376 731-291</b> Spojka, větrák chladiče BEHR HELLA SERVICE *** PREMIUM LINE *** 31
				<b>8MV 376 731-381</b> Větrák, chlazení motoru BEHR HELLA SERVICE *** PREMIUM LINE *** 35
				<b>8MV 376 731-431</b> Spojka, větrák chladiče BEHR HELLA SERVICE *** PREMIUM LINE *** 32
				<b>8MV 376 733-101</b> Odvetravani, chlazení motoru BEHR HELLA SERVICE *** PREMIUM LINE *** 24
				<b>8MV 376 741-171</b> Odvetravani, chlazení motoru BEHR HELLA SERVICE *** PREMIUM LINE *** 25
				<b>8XY 004 734-001</b> Uzaver, palivova nadrz 85
				<b>8XY 007 023-001</b> Uzaver, palivova nadrz 85
				<b>9EL 152 889-001</b> Čočka, zadní světlo 72
				<b>9XW 184 107-261</b> List stěrače 9
MP 400 E 35 HT Cursor	259 kW	01/00→11/04		<b>2VD 008 204-191</b> Zadní světlo 80
				<b>2VP 008 204-181</b> Zadní světlo 81
			⚙️ F2BE0681A	<b>8EA 012 586-001</b> Startér *** HELLA VALUEFIT ***4,5kW 101
			⚙️ F2BE0681A	<b>8EA 738 258-111</b> Startér4,5kW 116
			⚙️ F2BE0681A	<b>8EL 012 584-391</b> generátor *** HELLA VALUEFIT ***90A 12
			⚙️ F2BE0681A	<b>8EL 012 584-521</b> generátor *** HELLA VALUEFIT ***90A 13
			⚙️ F2BE0681A	<b>8EL 738 212-541</b> generátor90A 21
				<b>8FC 351 300-051</b> Kondenzátor, klimatizace BEHR HELLA SERVICE *** PREMIUM LINE *** 66
				<b>8FT 351 196-171</b> Susarna, klimatizace BEHR HELLA SERVICE 69
			⚙️ F2BE0681A 4x2	<b>8MP 376 808-534</b> Vodní čerpadlo BEHR HELLA SERVICE 23
				<b>8MV 376 731-381</b> Větrák, chlazení motoru BEHR HELLA SERVICE *** PREMIUM LINE *** 35
				<b>8XY 004 734-001</b> Uzaver, palivova nadrz 85
				<b>8XY 007 023-001</b> Uzaver, palivova nadrz 85
				<b>9EL 152 889-001</b> Čočka, zadní světlo 72







       		13	412	01/93→11/04
IVECO - EuroTrakker				
MP 400 E 35 HT Cursor	259 kW	01/00→11/04		9XW 184 107-261 List stěrače 9
MP 400 E 37 HT	272 kW	01/93→11/04		2VD 008 204-191 Zadní světlo 80
				2VP 008 204-181 Zadní světlo 81
		07/94→12/00; 8210.42K		8EA 737 676-001 Startér6,6kW 112
		07/94→12/00; 8210.42K		8EL 012 584-041 generátor *** HELLA VALUEFIT ***55A 11
		07/94→12/00; 8210.42K		8EL 012 584-171 generátor *** HELLA VALUEFIT ***80A 11
		07/94→12/00; 8210.42K		8EL 737 518-001 generátor55A 17
		07/94→12/00; 8210.42K		8EL 737 633-001 generátor80A 18
				8FC 351 300-051 Kondenzátor, klimatizace BEHR HELLA SERVICE *** PREMIUM LINE *** 66
				8FK 351 119-371 Kompresor, klimatizace BEHR HELLA SERVICE *** PREMIUM LINE *** 63
				8FK 351 119-871 Kompresor, klimatizace BEHR HELLA SERVICE 63
				8FT 351 196-171 Susarna, klimatizace BEHR HELLA SERVICE 69
				8MA 376 705-291 Vyrovnávací nádoba, chladicí kapalina BEHR HELLA SERVICE *** PREMIUM LINE *** 28
		manuální převodovka; pro vozidla bez klimatizace		8MK 376 721-581 Chladič, chlazení motoru BEHR HELLA SERVICE *** PREMIUM LINE *** 43
		manuální převodovka; pro vozidla bez klimatizace		8MK 376 721-591 Chladič, chlazení motoru BEHR HELLA SERVICE *** PREMIUM LINE *** 44
				8ML 376 724-031 chladič turba BEHR HELLA SERVICE *** PREMIUM LINE *** 90
				8MP 376 808-744 Vodní čerpadlo BEHR HELLA SERVICE 23
		8210.42K.		8MV 376 727-141 Větrák, chlazení motoru BEHR HELLA SERVICE *** PREMIUM LINE *** 35
		8210.42K.		8MV 376 727-161 Spojka, větrák chladiče BEHR HELLA SERVICE *** PREMIUM LINE *** 30
				8MV 376 728-151 Spojka, větrák chladiče BEHR HELLA SERVICE *** PREMIUM LINE *** 31
		8210.42K.		8MV 376 741-171 Odvetřování, chlazení motoru BEHR HELLA SERVICE *** PREMIUM LINE *** 25
				8XY 004 734-001 Uzaver, palivova nadrz 85
				8XY 007 023-001 Uzaver, palivova nadrz 85
				9EL 152 889-001 Čočka, zadní světlo 72
				9XW 184 107-261 List stěrače 9

IVECO - EuroTrakker		01/93→11/04
MP 400 E 37 WT	272 kW	01/93→11/04
		<b>2VD 008 204-191</b> Zadní světlo 80 <b>2VP 008 204-181</b> Zadní světlo 81 07/94→12/00; ☼ 8210.42K <b>8EA 737 676-001</b> Startér6,6kW 112 07/94→12/00; ☼ 8210.42K <b>8EL 012 584-041</b> generátor *** HELLA VALUEFIT ***55A 11 07/94→12/00; ☼ 8210.42K <b>8EL 012 584-171</b> generátor *** HELLA VALUEFIT ***80A 11 07/94→12/00; ☼ 8210.42K <b>8EL 737 518-001</b> generátor55A 17 07/94→12/00; ☼ 8210.42K <b>8EL 737 633-001</b> generátor80A 18 <b>8FK 351 119-371</b> Kompresor, klimatizace BEHR HELLA SERVICE *** PREMIUM LINE *** 63 <b>8FK 351 119-871</b> Kompresor, klimatizace BEHR HELLA SERVICE 63 <b>8FT 351 196-171</b> Susarna, klimatizace BEHR HELLA SERVICE 69 <b>8MA 376 705-291</b> Vyrovnávací nádoba, chladič kapalina BEHR HELLA SERVICE *** PREMIUM LINE *** 28 manuální převodovka; pro vozidla bez klimatizace <b>8MK 376 721-581</b> Chladič, chlazení motoru BEHR HELLA SERVICE *** PREMIUM LINE *** 43 manuální převodovka; pro vozidla bez klimatizace <b>8MK 376 721-591</b> Chladič, chlazení motoru BEHR HELLA SERVICE *** PREMIUM LINE *** 44 <b>8ML 376 724-031</b> chladič turba BEHR HELLA SERVICE *** PREMIUM LINE *** 90 <b>8MP 376 808-744</b> Vodní čerpadlo BEHR HELLA SERVICE 23 ☼ 8210.42K. <b>8MV 376 727-141</b> Větrák, chlazení motoru BEHR HELLA SERVICE *** PREMIUM LINE *** 35 ☼ 8210.42K. <b>8MV 376 727-161</b> Spojka, větrák chladiče BEHR HELLA SERVICE *** PREMIUM LINE *** 30 <b>8MV 376 728-151</b> Spojka, větrák chladiče BEHR HELLA SERVICE *** PREMIUM LINE *** 31 ☼ 8210.42K. <b>8MV 376 741-171</b> Odvetřování, chlazení motoru BEHR HELLA SERVICE *** PREMIUM LINE *** 25 <b>8XY 004 734-001</b> Uzaver, palivova nadrz 85 <b>8XY 007 023-001</b> Uzaver, palivova nadrz 85 <b>9EL 152 889-001</b> Čočka, zadní světlo 72 <b>9XW 184 107-261</b> List stěrače 9
MP 400 E 42 HT	309 kW	01/93→11/04
		<b>2VD 008 204-191</b> Zadní světlo 80 <b>2VP 008 204-181</b> Zadní světlo 81 01/95→; ☼ 8210.42L <b>8EA 012 586-131</b> Startér *** HELLA VALUEFIT ***6,5kW 102



      																																																																																												
IVECO - EuroTrakker		01/93→11/04																																																																																										
MP 400 E 42 HT	309 kW	01/93→11/04	<table border="1"> <tr> <td>☼: 8210.42L</td> <td><b>8EA 726 167-001</b></td> <td>111</td> </tr> <tr> <td></td> <td>Startér6,5kW</td> <td></td> </tr> <tr> <td>01/95→; ☼: 8210.42L</td> <td><b>8EA 726 189-001</b></td> <td>112</td> </tr> <tr> <td></td> <td>Startér6,5kW</td> <td></td> </tr> <tr> <td>☼: 8210.42L</td> <td><b>8EA 737 676-001</b></td> <td>112</td> </tr> <tr> <td></td> <td>Startér6,6kW</td> <td></td> </tr> <tr> <td>04/92→12/00; ☼: 8210.42L</td> <td><b>8EL 012 584-041</b> generátor *** HELLA VALUEFIT ***55A</td> <td>11</td> </tr> <tr> <td>04/92→12/00; ☼: 8210.42L</td> <td><b>8EL 012 584-171</b> generátor *** HELLA VALUEFIT ***80A</td> <td>11</td> </tr> <tr> <td>04/92→12/00; ☼: 8210.42L</td> <td><b>8EL 737 518-001</b> generátor55A</td> <td>17</td> </tr> <tr> <td>04/92→12/00; ☼: 8210.42L</td> <td><b>8EL 737 633-001</b> generátor80A</td> <td>18</td> </tr> <tr> <td></td> <td><b>8FC 351 300-051</b> Kondenzátor, klimatizace BEHR HELLA SERVICE *** PREMIUM LINE ***</td> <td>66</td> </tr> <tr> <td></td> <td><b>8FK 351 119-371</b> Kompresor, klimatizace BEHR HELLA SERVICE *** PREMIUM LINE ***</td> <td>63</td> </tr> <tr> <td></td> <td><b>8FK 351 119-871</b> Kompresor, klimatizace BEHR HELLA SERVICE</td> <td>63</td> </tr> <tr> <td></td> <td><b>8FT 351 196-171</b> Susarna, klimatizace BEHR HELLA SERVICE</td> <td>69</td> </tr> <tr> <td></td> <td><b>8MA 376 705-271</b> Vyrovnávací nádoba, chladičí kapalina BEHR HELLA SERVICE *** PREMIUM LINE ***</td> <td>27</td> </tr> <tr> <td></td> <td><b>8MA 376 705-291</b> Vyrovnávací nádoba, chladičí kapalina BEHR HELLA SERVICE *** PREMIUM LINE ***</td> <td>28</td> </tr> <tr> <td></td> <td><b>manuální převodovka; pro vozidla bez klimatizace</b></td> <td></td> </tr> <tr> <td></td> <td><b>8MK 376 721-581</b> Chladič, chlazení motoru BEHR HELLA SERVICE *** PREMIUM LINE ***</td> <td>43</td> </tr> <tr> <td></td> <td><b>8ML 376 724-031</b> chladič turba BEHR HELLA SERVICE *** PREMIUM LINE ***</td> <td>90</td> </tr> <tr> <td></td> <td><b>8MP 376 808-744</b> Vodní čerpadlo BEHR HELLA SERVICE</td> <td>23</td> </tr> <tr> <td>☼: 8210.42L.</td> <td><b>8MV 376 727-141</b> Větrák, chlazení motoru BEHR HELLA SERVICE *** PREMIUM LINE ***</td> <td>35</td> </tr> <tr> <td>☼: 8210.42L.</td> <td><b>8MV 376 727-161</b> Spojka, větrák chladiče BEHR HELLA SERVICE *** PREMIUM LINE ***</td> <td>30</td> </tr> <tr> <td></td> <td><b>8MV 376 728-151</b> Spojka, větrák chladiče BEHR HELLA SERVICE *** PREMIUM LINE ***</td> <td>31</td> </tr> <tr> <td>☼: 8210.42L.</td> <td><b>8MV 376 741-171</b> Odvetrávání, chlazení motoru BEHR HELLA SERVICE *** PREMIUM LINE ***</td> <td>25</td> </tr> <tr> <td></td> <td><b>8XY 004 734-001</b> Uzaver, palivova nadrz</td> <td>85</td> </tr> <tr> <td></td> <td><b>8XY 007 023-001</b> Uzaver, palivova nadrz</td> <td>85</td> </tr> <tr> <td></td> <td><b>9EL 152 889-001</b> Čočka, zadní světlo</td> <td>72</td> </tr> <tr> <td></td> <td><b>9XW 184 107-261</b> List stěrače</td> <td>9</td> </tr> <tr> <td>MP 400 E 42 WT</td> <td>309 kW</td> <td>01/93→11/04</td> <td><b>2VD 008 204-191</b> Zadní světlo</td> <td>80</td> </tr> </table>	☼: 8210.42L	<b>8EA 726 167-001</b>	111		Startér6,5kW		01/95→; ☼: 8210.42L	<b>8EA 726 189-001</b>	112		Startér6,5kW		☼: 8210.42L	<b>8EA 737 676-001</b>	112		Startér6,6kW		04/92→12/00; ☼: 8210.42L	<b>8EL 012 584-041</b> generátor *** HELLA VALUEFIT ***55A	11	04/92→12/00; ☼: 8210.42L	<b>8EL 012 584-171</b> generátor *** HELLA VALUEFIT ***80A	11	04/92→12/00; ☼: 8210.42L	<b>8EL 737 518-001</b> generátor55A	17	04/92→12/00; ☼: 8210.42L	<b>8EL 737 633-001</b> generátor80A	18		<b>8FC 351 300-051</b> Kondenzátor, klimatizace BEHR HELLA SERVICE *** PREMIUM LINE ***	66		<b>8FK 351 119-371</b> Kompresor, klimatizace BEHR HELLA SERVICE *** PREMIUM LINE ***	63		<b>8FK 351 119-871</b> Kompresor, klimatizace BEHR HELLA SERVICE	63		<b>8FT 351 196-171</b> Susarna, klimatizace BEHR HELLA SERVICE	69		<b>8MA 376 705-271</b> Vyrovnávací nádoba, chladičí kapalina BEHR HELLA SERVICE *** PREMIUM LINE ***	27		<b>8MA 376 705-291</b> Vyrovnávací nádoba, chladičí kapalina BEHR HELLA SERVICE *** PREMIUM LINE ***	28		<b>manuální převodovka; pro vozidla bez klimatizace</b>			<b>8MK 376 721-581</b> Chladič, chlazení motoru BEHR HELLA SERVICE *** PREMIUM LINE ***	43		<b>8ML 376 724-031</b> chladič turba BEHR HELLA SERVICE *** PREMIUM LINE ***	90		<b>8MP 376 808-744</b> Vodní čerpadlo BEHR HELLA SERVICE	23	☼: 8210.42L.	<b>8MV 376 727-141</b> Větrák, chlazení motoru BEHR HELLA SERVICE *** PREMIUM LINE ***	35	☼: 8210.42L.	<b>8MV 376 727-161</b> Spojka, větrák chladiče BEHR HELLA SERVICE *** PREMIUM LINE ***	30		<b>8MV 376 728-151</b> Spojka, větrák chladiče BEHR HELLA SERVICE *** PREMIUM LINE ***	31	☼: 8210.42L.	<b>8MV 376 741-171</b> Odvetrávání, chlazení motoru BEHR HELLA SERVICE *** PREMIUM LINE ***	25		<b>8XY 004 734-001</b> Uzaver, palivova nadrz	85		<b>8XY 007 023-001</b> Uzaver, palivova nadrz	85		<b>9EL 152 889-001</b> Čočka, zadní světlo	72		<b>9XW 184 107-261</b> List stěrače	9	MP 400 E 42 WT	309 kW	01/93→11/04	<b>2VD 008 204-191</b> Zadní světlo	80
☼: 8210.42L	<b>8EA 726 167-001</b>	111																																																																																										
	Startér6,5kW																																																																																											
01/95→; ☼: 8210.42L	<b>8EA 726 189-001</b>	112																																																																																										
	Startér6,5kW																																																																																											
☼: 8210.42L	<b>8EA 737 676-001</b>	112																																																																																										
	Startér6,6kW																																																																																											
04/92→12/00; ☼: 8210.42L	<b>8EL 012 584-041</b> generátor *** HELLA VALUEFIT ***55A	11																																																																																										
04/92→12/00; ☼: 8210.42L	<b>8EL 012 584-171</b> generátor *** HELLA VALUEFIT ***80A	11																																																																																										
04/92→12/00; ☼: 8210.42L	<b>8EL 737 518-001</b> generátor55A	17																																																																																										
04/92→12/00; ☼: 8210.42L	<b>8EL 737 633-001</b> generátor80A	18																																																																																										
	<b>8FC 351 300-051</b> Kondenzátor, klimatizace BEHR HELLA SERVICE *** PREMIUM LINE ***	66																																																																																										
	<b>8FK 351 119-371</b> Kompresor, klimatizace BEHR HELLA SERVICE *** PREMIUM LINE ***	63																																																																																										
	<b>8FK 351 119-871</b> Kompresor, klimatizace BEHR HELLA SERVICE	63																																																																																										
	<b>8FT 351 196-171</b> Susarna, klimatizace BEHR HELLA SERVICE	69																																																																																										
	<b>8MA 376 705-271</b> Vyrovnávací nádoba, chladičí kapalina BEHR HELLA SERVICE *** PREMIUM LINE ***	27																																																																																										
	<b>8MA 376 705-291</b> Vyrovnávací nádoba, chladičí kapalina BEHR HELLA SERVICE *** PREMIUM LINE ***	28																																																																																										
	<b>manuální převodovka; pro vozidla bez klimatizace</b>																																																																																											
	<b>8MK 376 721-581</b> Chladič, chlazení motoru BEHR HELLA SERVICE *** PREMIUM LINE ***	43																																																																																										
	<b>8ML 376 724-031</b> chladič turba BEHR HELLA SERVICE *** PREMIUM LINE ***	90																																																																																										
	<b>8MP 376 808-744</b> Vodní čerpadlo BEHR HELLA SERVICE	23																																																																																										
☼: 8210.42L.	<b>8MV 376 727-141</b> Větrák, chlazení motoru BEHR HELLA SERVICE *** PREMIUM LINE ***	35																																																																																										
☼: 8210.42L.	<b>8MV 376 727-161</b> Spojka, větrák chladiče BEHR HELLA SERVICE *** PREMIUM LINE ***	30																																																																																										
	<b>8MV 376 728-151</b> Spojka, větrák chladiče BEHR HELLA SERVICE *** PREMIUM LINE ***	31																																																																																										
☼: 8210.42L.	<b>8MV 376 741-171</b> Odvetrávání, chlazení motoru BEHR HELLA SERVICE *** PREMIUM LINE ***	25																																																																																										
	<b>8XY 004 734-001</b> Uzaver, palivova nadrz	85																																																																																										
	<b>8XY 007 023-001</b> Uzaver, palivova nadrz	85																																																																																										
	<b>9EL 152 889-001</b> Čočka, zadní světlo	72																																																																																										
	<b>9XW 184 107-261</b> List stěrače	9																																																																																										
MP 400 E 42 WT	309 kW	01/93→11/04	<b>2VD 008 204-191</b> Zadní světlo	80																																																																																								

IVECO - EuroTrakker			01/93→11/04	
MP 400 E 42 WT	309 kW	01/93→11/04		2VP 008 204-181 Zadní světlo 81
			04/92→12/00; ☼ 8210.42L	8EA 726 167-001 Startér6,5kW 111
			04/92→12/00; ☼ 8210.42L	8EL 012 584-041 generátor *** HELLA VALUEFIT ***55A 11
			04/92→12/00; ☼ 8210.42L	8EL 012 584-171 generátor *** HELLA VALUEFIT ***80A 11
			04/92→12/00; ☼ 8210.42L	8EL 737 518-001 generátor55A 17
			04/92→12/00; ☼ 8210.42L	8EL 737 633-001 generátor80A 18
				8FC 351 300-051 Kondenzátor, klimatizace BEHR HELLA SERVICE *** PREMIUM LINE *** 66
				8FK 351 119-371 Kompresor, klimatizace BEHR HELLA SERVICE *** PREMIUM LINE *** 63
				8FK 351 119-871 Kompresor, klimatizace BEHR HELLA SERVICE 63
				8FT 351 196-171 Susarna, klimatizace BEHR HELLA SERVICE 69
				8MA 376 705-271 Vyrovnávací nádoba, chladič kapalina BEHR HELLA SERVICE *** PREMIUM LINE *** 27
				8MA 376 705-291 Vyrovnávací nádoba, chladič kapalina BEHR HELLA SERVICE *** PREMIUM LINE *** 28
			manuální převodovka; pro vozidla bez klimatizace	8MK 376 721-581 Chladič, chlazení motoru BEHR HELLA SERVICE *** PREMIUM LINE *** 43
				8ML 376 724-031 chladič turba BEHR HELLA SERVICE *** PREMIUM LINE *** 90
				8MP 376 808-744 Vodní čerpadlo BEHR HELLA SERVICE 23
			☼ 8210.42L.	8MV 376 727-141 Větrák, chlazení motoru BEHR HELLA SERVICE *** PREMIUM LINE *** 35
			☼ 8210.42L.	8MV 376 727-161 Spojka, větrák chladiče BEHR HELLA SERVICE *** PREMIUM LINE *** 30
				8MV 376 728-151 Spojka, větrák chladiče BEHR HELLA SERVICE *** PREMIUM LINE *** 31
			☼ 8210.42L.	8MV 376 741-171 Odvetřování, chlazení motoru BEHR HELLA SERVICE *** PREMIUM LINE *** 25
				8XY 004 734-001 Uzaver, palivova nadrz 85
				8XY 007 023-001 Uzaver, palivova nadrz 85
				9EL 152 889-001 Čočka, zadní světlo 72
				9XW 184 107-261 List stěrače 9
MP 410 E 35 H Cursor	259 kW	01/00→11/04		2VD 008 204-191 Zadní světlo 80
				2VP 008 204-181 Zadní světlo 81

     13		  412						
IVECO - EuroTrakker			01/93→11/04					
MP 410 E 35 H Cursor	259 kW	01/00→11/04	⊗ F2BE0681A	8EA 012 586-001 Startér *** HELLA VALUEFIT ***4,5kW	101			
			⊗ F2BE0681A	8EA 738 258-111 Startér4,5kW	116			
			⊗ F2BE0681A	8EL 012 584-391 generátor *** HELLA VALUEFIT ***90A	12			
			⊗ F2BE0681A	8EL 012 584-521 generátor *** HELLA VALUEFIT ***90A	13			
			⊗ F2BE0681A	8EL 738 212-541 generátor90A	21			
				8FC 351 300-051 Kondenzátor, klimatizace BEHR HELLA SERVICE *** PREMIUM LINE ***	66			
				8FT 351 196-171 Susarna, klimatizace BEHR HELLA SERVICE	69			
			⊗ F2BE0681A 8x4/4	8MP 376 808-534 Vodní čerpadlo BEHR HELLA SERVICE	23			
				8MV 376 731-381 Větrák, chlazení motoru BEHR HELLA SERVICE *** PREMIUM LINE ***	35			
				8XY 004 734-001 Uzaver, palivova nadrz	85			
				8XY 007 023-001 Uzaver, palivova nadrz	85			
				9EL 152 889-001 Čočka, zadní světlo	72			
				9XW 184 107-261 List stěrače	9			
			MP 410 E 37 H	272 kW	01/93→11/04		2VD 008 204-191 Zadní světlo	80
							2VP 008 204-181 Zadní světlo	81
04/92→11/00; ⊗ 8210.42K	8EL 012 584-041 generátor *** HELLA VALUEFIT ***55A	11						
04/92→11/00; ⊗ 8210.42K	8EL 012 584-171 generátor *** HELLA VALUEFIT ***80A	11						
04/92→11/00; ⊗ 8210.42K	8EL 737 518-001 generátor55A	17						
04/92→11/00; ⊗ 8210.42K	8EL 737 633-001 generátor80A	18						
	8FC 351 300-051 Kondenzátor, klimatizace BEHR HELLA SERVICE *** PREMIUM LINE ***	66						
	8FK 351 119-371 Kompresor, klimatizace BEHR HELLA SERVICE *** PREMIUM LINE ***	63						
	8FK 351 119-871 Kompresor, klimatizace BEHR HELLA SERVICE	63						
	8FT 351 196-171 Susarna, klimatizace BEHR HELLA SERVICE	69						
	8MA 376 705-271 Vyrovnávací nádoba, chladičí kapalina BEHR HELLA SERVICE *** PREMIUM LINE ***	27						
	8MA 376 705-291 Vyrovnávací nádoba, chladičí kapalina BEHR HELLA SERVICE *** PREMIUM LINE ***	28						
manuální převodovka; pro vozidla bez klimatizace		8MK 376 721-571 Chladič, chlazení motoru BEHR HELLA SERVICE *** PREMIUM LINE ***				42		
		8ML 376 724-031 chladič turba BEHR HELLA SERVICE *** PREMIUM LINE ***				90		

IVECO - EuroTrakker			01/93→11/04	
MP 410 E 37 H	272 kW	01/93→11/04	8MP 376 808-744 Vodní čerpadlo BEHR HELLA SERVICE	23
			8210.42K. 8MV 376 727-141 Větrák, chlazení motoru BEHR HELLA SERVICE *** PREMIUM LINE ***	35
			8210.42K. 8MV 376 727-161 Spojka, větrák chladiče BEHR HELLA SERVICE *** PREMIUM LINE ***	30
			8210.42K. 8MV 376 741-171 Odvetravani, chlazení motoru BEHR HELLA SERVICE *** PREMIUM LINE ***	25
			8XY 004 734-001 Uzaver, palivova nadrz	85
			8XY 007 023-001 Uzaver, palivova nadrz	85
			9EL 152 889-001 Čočka, zadní světlo	72
			9XW 184 107-261 List stěrače	9
MP 410 E 38 HB Cursor MP 440 E 38 HT Cursor	280 kW 279 kW	01/01→11/04 01/01→11/04	2VD 008 204-191 Zadní světlo	80
			2VP 008 204-181 Zadní světlo	81
			F3BE0681G 8EA 012 586-251 Startér *** HELLA VALUEFIT ***5kW	103
			F3BE0681G 8EA 738 152-001 Startér5kW	115
			F3BE0681G 8EL 012 584-001 generátor *** HELLA VALUEFIT ***90A	10
			F3BE0681G 8EL 737 916-001 generátor90A	19
			8FC 351 300-051 Kondenzátor, klimatizace BEHR HELLA SERVICE *** PREMIUM LINE ***	66
			8FK 351 108-961 Kompresor, klimatizace BEHR HELLA SERVICE	62
			8FT 351 196-171 Susarna, klimatizace BEHR HELLA SERVICE	69
			F3BE0681G 8MP 376 808-134 Vodní čerpadlo BEHR HELLA SERVICE	22
			8MV 376 702-061 Větrák, chlazení motoru BEHR HELLA SERVICE *** PREMIUM LINE ***	34
			8XY 004 734-001 Uzaver, palivova nadrz	85
			8XY 007 023-001 Uzaver, palivova nadrz	85
			9EL 152 889-001 Čočka, zadní světlo	72
			9XW 184 107-261 List stěrače	9
MP 410 E 42 H MP 410 E 42 W	309 kW 309 kW	01/93→11/04 01/93→11/04	2VD 008 204-191 Zadní světlo	80
			2VP 008 204-181 Zadní světlo	81
			04/92→11/00; 8210.42L 8EA 737 676-001 Startér6,6kW	112
			04/92→11/00; 8210.42L 8EL 012 584-041 generátor *** HELLA VALUEFIT ***55A	11
			04/92→11/00; 8210.42L 8EL 012 584-171 generátor *** HELLA VALUEFIT ***80A	11
			04/92→11/00; 8210.42L 8EL 737 518-001 generátor55A	17
			04/92→11/00; 8210.42L 8EL 737 633-001 generátor80A	18

IVECO - EuroTrakker			01/93→11/04
MP 410 E 42 H	309 kW	01/93→11/04	<b>8FC 351 300-051</b> 66 Kondenzátor, klimatizace BEHR HELLA SERVICE *** PREMIUM LINE ***
MP 410 E 42 W	309 kW	01/93→11/04	<b>8FK 351 119-371</b> 63 Kompresor, klimatizace BEHR HELLA SERVICE *** PREMIUM LINE ***
			<b>8FK 351 119-871</b> 63 Kompresor, klimatizace BEHR HELLA SERVICE
			<b>8FT 351 196-171</b> 69 Susarna, klimatizace BEHR HELLA SERVICE
			<b>8MA 376 705-271</b> 27 Vyrovnávací nádoba, chladičí kapalina BEHR HELLA SERVICE *** PREMIUM LINE ***
			<b>8MA 376 705-291</b> 28 Vyrovnávací nádoba, chladičí kapalina BEHR HELLA SERVICE *** PREMIUM LINE ***
			manuální převodovka; pro vozidla bez klimatizace <b>8MK 376 721-581</b> 43 Chladič, chlazení motoru BEHR HELLA SERVICE *** PREMIUM LINE ***
			<b>8ML 376 724-031</b> 90 chladič turba BEHR HELLA SERVICE *** PREMIUM LINE ***
			<b>8MP 376 808-744</b> 23 Vodní čerpadlo BEHR HELLA SERVICE
			☞ 8210.42L. <b>8MV 376 727-141</b> 35 Větrák, chlazení motoru BEHR HELLA SERVICE *** PREMIUM LINE ***
			☞ 8210.42L. <b>8MV 376 727-161</b> 30 Spojka, větrák chladiče BEHR HELLA SERVICE *** PREMIUM LINE ***
			<b>8MV 376 728-151</b> 31 Spojka, větrák chladiče BEHR HELLA SERVICE *** PREMIUM LINE ***
			☞ 8210.42L. <b>8MV 376 741-171</b> 25 Odvetrávání, chlazení motoru BEHR HELLA SERVICE *** PREMIUM LINE ***
			<b>8XY 004 734-001</b> 85 Uzaver, palivova nadrz
			<b>8XY 007 023-001</b> 85 Uzaver, palivova nadrz
			<b>9EL 152 889-001</b> 72 Čočka, zadní světlo
			<b>9XW 184 107-261</b> 9 List stěrače
MP 410 E 44 HB Cursor	324 kW	01/01→11/04	<b>2VD 008 204-191</b> 80 Zadní světlo
			<b>2VP 008 204-181</b> 81 Zadní světlo
			☞ F3BE0681C <b>8EA 012 586-251</b> 103 Startér *** HELLA VALUEFIT ***5kW
			☞ F3BE0681C <b>8EA 738 152-001</b> 115 Startér5kW
			☞ F3BE0681C <b>8EL 012 584-001</b> 10 generátor *** HELLA VALUEFIT ***90A
			☞ F3BE0681C <b>8EL 737 916-001</b> 19 generátor90A
			<b>8FC 351 300-051</b> 66 Kondenzátor, klimatizace BEHR HELLA SERVICE *** PREMIUM LINE ***

**IVECO - EuroTrakker** **01/93→11/04**

MP 410 E 44 HB Cursor	324 kW	01/01→11/04		<b>8FK 351 108-961</b>	62
				Kompresor, klimatizace BEHR HELLA SERVICE	
				<b>8FT 351 196-171</b> Susarna, klimatizace BEHR HELLA SERVICE	69
				<b>8MK 376 722-081</b> Chladič, chlazení motoru BEHR HELLA SERVICE *** PREMIUM LINE ***	50
				<b>8ML 376 724-301</b> chladič turba BEHR HELLA SERVICE *** PREMIUM LINE ***	94
				<b>8MP 376 808-134</b> Vodní čerpadlo BEHR HELLA SERVICE	22
				<b>8MV 376 702-061</b> Větrák, chlazení motoru BEHR HELLA SERVICE *** PREMIUM LINE ***	34
				<b>8XY 004 734-001</b> Uzaver, palivova nadrz	85
				<b>8XY 007 023-001</b> Uzaver, palivova nadrz	85
				<b>9EL 152 889-001</b> Čočka, zadní světlo	72
	<b>9XW 184 107-261</b> List stěrače	9			
MP 410 E 44 H Cursor	324 kW	01/01→11/04		<b>2VD 008 204-191</b> Zadní světlo	80
				<b>2VP 008 204-181</b> Zadní světlo	81
			08/00→08/04;	<b>8EA 012 586-251</b> Startér *** HELLA VALUEFIT ***5kW	103
				<b>8EA 012 586-251</b> Startér *** HELLA VALUEFIT ***5kW	103
				<b>8EA 012 586-551</b> Startér *** HELLA VALUEFIT ***5,5kW	105
				<b>8EA 738 152-001</b> Startér5kW	115
			08/00→08/04;	<b>8EA 738 152-001</b> Startér5kW	115
			08/00→08/04;	<b>8EL 012 584-001</b> generátor *** HELLA VALUEFIT ***90A	10
				<b>8EL 012 584-001</b> generátor *** HELLA VALUEFIT ***90A	10
			08/00→08/04;	<b>8EL 737 916-001</b> generátor90A	19
				<b>8EL 737 916-001</b> generátor90A	19
				<b>8FC 351 300-051</b> Kondenzátor, klimatizace BEHR HELLA SERVICE *** PREMIUM LINE ***	66
				<b>8FK 351 108-961</b> Kompresor, klimatizace BEHR HELLA SERVICE	62
				<b>8FT 351 196-171</b> Susarna, klimatizace BEHR HELLA SERVICE	69
				<b>8MK 376 722-081</b> Chladič, chlazení motoru BEHR HELLA SERVICE *** PREMIUM LINE ***	50
				<b>8ML 376 724-301</b> chladič turba BEHR HELLA SERVICE *** PREMIUM LINE ***	94
				<b>8MP 376 808-134</b> Vodní čerpadlo BEHR HELLA SERVICE	22
				<b>8MV 376 702-061</b> Větrák, chlazení motoru BEHR HELLA SERVICE *** PREMIUM LINE ***	34

			01/93→11/04				
MP 410 E 44 H Cursor	324 kW	01/01→11/04	8MV 376 906-501 Spojka, větrák chladiče BEHR HELLA SERVICE *** PREMIUM LINE ***	32			
			8XY 004 734-001 Uzaver, palivova nadrz	85			
			8XY 007 023-001 Uzaver, palivova nadrz	85			
			9EL 152 889-001 Čočka, zadní světlo	72			
			9XW 184 107-261 List stěrače	9			
MP 410 E 47 H	345 kW	11/99→11/04	2VD 008 204-191 Zadní světlo	80			
			2VP 008 204-181 Zadní světlo	81			
			8FK 351 119-371 Kompresor, klimatizace BEHR HELLA SERVICE *** PREMIUM LINE ***	63			
			8FK 351 119-871 Kompresor, klimatizace BEHR HELLA SERVICE	63			
			8MP 376 808-744 Vodní čerpadlo BEHR HELLA SERVICE	23			
			8XY 004 734-001 Uzaver, palivova nadrz	85			
			8XY 007 023-001 Uzaver, palivova nadrz	85			
			9EL 152 889-001 Čočka, zadní světlo	72			
			9XW 184 107-261 List stěrače	9			
			2VD 008 204-191 Zadní světlo	80			
MP 410 E 47 W	345 kW	11/99→11/04	2VD 008 204-191 Zadní světlo	80			
					MP 440 E 47 HT	345 kW	11/99→11/04
MP 450 E 37	272 kW	01/98→01/03	8MP 376 808-744 Vodní čerpadlo BEHR HELLA SERVICE	23			
			8XY 004 734-001 Uzaver, palivova nadrz	85			
			8XY 007 023-001 Uzaver, palivova nadrz	85			
			9EL 152 889-001 Čočka, zadní světlo	72			
			9XW 184 107-261 List stěrače	9			
			MP 440 E 34 HT	254 kW	01/93→11/04	2VD 008 204-191 Zadní světlo	80
						2VP 008 204-181 Zadní světlo	81
01/94→07/00; 8460.41K	8EA 726 150-001 Startér5,4kW	110					
01/94→07/00; 8460.41K	8EL 012 584-041 generátor *** HELLA VALUEFIT ***55A	11					
01/94→07/00; 8460.41K	8EL 737 518-001 generátor55A	17					
8FC 351 300-051 Kondenzátor, klimatizace BEHR HELLA SERVICE *** PREMIUM LINE ***	66						
8FK 351 119-371 Kompresor, klimatizace BEHR HELLA SERVICE *** PREMIUM LINE ***	63						
8FK 351 119-871 Kompresor, klimatizace BEHR HELLA SERVICE	63						
8FT 351 196-171 Susarna, klimatizace BEHR HELLA SERVICE	69						

**IVECO - EuroTrakker** **01/93→11/04**

MP 440 E 34 HT	254 kW	01/93→11/04	<b>8MA 376 705-271</b>	27	
			Vyrovnávací nádoba, chladič kapalina BEHR HELLA SERVICE *** PREMIUM LINE ***		
			<b>8MA 376 705-291</b>	28	
			Vyrovnávací nádoba, chladič kapalina BEHR HELLA SERVICE *** PREMIUM LINE ***		
			<b>8ML 376 724-031</b>	90	
			chladič turba BEHR HELLA SERVICE *** PREMIUM LINE ***		
			<b>8MP 376 808-714</b>	23	
			Vodní čerpadlo BEHR HELLA SERVICE		
			<b>8MV 376 727-141</b>	35	
			Větrák, chlazení motoru BEHR HELLA SERVICE *** PREMIUM LINE ***		
			<b>8MV 376 727-161</b>	30	
			Spojka, větrák chladiče BEHR HELLA SERVICE *** PREMIUM LINE ***		
			<b>8MV 376 731-291</b>	31	
			Spojka, větrák chladiče BEHR HELLA SERVICE *** PREMIUM LINE ***		
			<b>8MV 376 731-381</b>	35	
Větrák, chlazení motoru BEHR HELLA SERVICE *** PREMIUM LINE ***					
<b>8MV 376 731-431</b>	32				
Spojka, větrák chladiče BEHR HELLA SERVICE *** PREMIUM LINE ***					
<b>8MV 376 733-101</b>	24				
Odvetravani, chlazení motoru BEHR HELLA SERVICE *** PREMIUM LINE ***					
<b>8MV 376 741-171</b>	25				
Odvetravani, chlazení motoru BEHR HELLA SERVICE *** PREMIUM LINE ***					
<b>8XY 004 734-001</b>	85				
Uzaver, palivova nadrz					
<b>8XY 007 023-001</b>	85				
Uzaver, palivova nadrz					
<b>9EL 152 889-001</b>	72				
Čočka, zadní světlo					
<b>9XW 184 107-261</b>	9				
List stěrače					
MP 440 E 37 HT	272 kW	01/93→11/04	<b>2VD 008 204-191</b>	80	
			Zadní světlo		
			<b>2VP 008 204-181</b>	81	
			Zadní světlo		
			01/93→11/00; 8210.42K	<b>8EA 012 586-131</b>	102
			Startér *** HELLA VALUEFIT ***6,5kW		
			01/93→11/00; 8210.42K	<b>8EA 726 167-001</b>	111
			Startér6,5kW		
			01/93→11/00; 8210.42K	<b>8EA 726 189-001</b>	112
			Startér6,5kW		
			01/93→11/00; 8210.42K	<b>8EA 737 676-001</b>	112
Startér6,6kW					
04/92→11/00; 8210.42K	<b>8EL 012 584-041</b>	11			
generátor *** HELLA VALUEFIT ***55A					
04/92→11/00; 8210.42K	<b>8EL 012 584-171</b>	11			
generátor *** HELLA VALUEFIT ***80A					
04/92→11/00; 8210.42K	<b>8EL 737 518-001</b>	17			
generátor55A					
04/92→11/00; 8210.42K	<b>8EL 737 633-001</b>	18			
generátor80A					



IVECO - EuroTrakker		01/93→11/04
MP 440 E 37 HT	272 kW	01/93→11/04
		<b>8FC 351 300-051</b> 66 Kondenzátor, klimatizace BEHR HELLA SERVICE *** PREMIUM LINE ***
		<b>8FK 351 119-371</b> 63 Kompresor, klimatizace BEHR HELLA SERVICE *** PREMIUM LINE ***
		<b>8FK 351 119-871</b> 63 Kompresor, klimatizace BEHR HELLA SERVICE
		<b>8FT 351 196-171</b> Susarna, 69 klimatizace BEHR HELLA SERVICE
		<b>8MA 376 705-271</b> 27 Vyrovnávací nádoba, chladičí kapalina BEHR HELLA SERVICE *** PREMIUM LINE ***
		<b>8MA 376 705-291</b> 28 Vyrovnávací nádoba, chladičí kapalina BEHR HELLA SERVICE *** PREMIUM LINE ***
		→10/94 <b>8ML 376 724-031</b> chladič 90 turba BEHR HELLA SERVICE *** PREMIUM LINE ***
		<b>8MP 376 808-744</b> Vodní 23 čerpadlo BEHR HELLA SERVICE
	☼ 8210.42K.	<b>8MV 376 727-141</b> Větrák, 35 chlazení motoru BEHR HELLA SERVICE *** PREMIUM LINE ***
	☼ 8210.42K.	<b>8MV 376 727-161</b> Spojka, 30 větrák chladiče BEHR HELLA SERVICE *** PREMIUM LINE ***
		<b>8MV 376 728-151</b> Spojka, 31 větrák chladiče BEHR HELLA SERVICE *** PREMIUM LINE ***
	☼ 8210.42K.	<b>8MV 376 741-171</b> 25 Odvetravání, chlazení motoru BEHR HELLA SERVICE *** PREMIUM LINE ***
		<b>8XY 004 734-001</b> Uzaver, 85 palivova nadrz
		<b>8XY 007 023-001</b> Uzaver, 85 palivova nadrz
		<b>9EL 152 889-001</b> Čočka, 72 zadní světlo
		<b>9XW 184 107-261</b> List 9 stěrače
MP 440 E 42 HT	309 kW	01/93→11/04
		<b>2VD 008 204-191</b> Zadní 80 světlo
		<b>2VP 008 204-181</b> Zadní 81 světlo
	01/97→12/00; ☼ 8210.42L	<b>8EA 737 676-001</b> 112 Startér6,6kW
	04/92→12/00; ☼ 8210.42L	<b>8EL 012 584-041</b> generátor 11 *** HELLA VALUEFIT ***55A
	04/92→12/00; ☼ 8210.42L	<b>8EL 012 584-171</b> generátor 11 *** HELLA VALUEFIT ***80A
	04/92→12/00; ☼ 8210.42L	<b>8EL 737 518-001</b> 17 generátor55A
	04/92→12/00; ☼ 8210.42L	<b>8EL 737 633-001</b> 18 generátor80A
		<b>8FC 351 300-051</b> 66 Kondenzátor, klimatizace BEHR HELLA SERVICE *** PREMIUM LINE ***

IVECO - EuroTrakker			01/93→11/04
MP 440 E 42 HT	309 kW	01/93→11/04	<b>8FK 351 119-371</b> 63 Kompresor, klimatizace BEHR HELLA SERVICE *** PREMIUM LINE ***
			<b>8FK 351 119-871</b> 63 Kompresor, klimatizace BEHR HELLA SERVICE
			<b>8FT 351 196-171</b> Susarna, 69 klimatizace BEHR HELLA SERVICE
			<b>8MA 376 705-271</b> 27 Vyrovnávací nádoba, chladičí kapalina BEHR HELLA SERVICE *** PREMIUM LINE ***
			<b>8MA 376 705-291</b> 28 Vyrovnávací nádoba, chladičí kapalina BEHR HELLA SERVICE *** PREMIUM LINE ***
			<b>8MK 376 721-581</b> Chladič, 43 manuální převodovka; pro vozidla bez kli- matizace chlazení motoru BEHR HELLA SERVICE *** PREMIUM LINE ***
			<b>8ML 376 724-031</b> chladič 90 turba BEHR HELLA SERVICE *** PREMIUM LINE ***
			<b>8MP 376 808-744</b> Vodní 23 čerpadlo BEHR HELLA SERVICE
			<b>8MV 376 727-141</b> Větrák, 35 chlazení motoru BEHR HELLA SERVICE *** PREMIUM LINE ***
			<b>8MV 376 727-161</b> Spojka, 30 větrák chladiče BEHR HELLA SERVICE *** PREMIUM LINE ***
			<b>8MV 376 728-151</b> Spojka, 31 větrák chladiče BEHR HELLA SERVICE *** PREMIUM LINE ***
			<b>8MV 376 741-171</b> 25 Odvetravání, chlazení motoru BEHR HELLA SERVICE *** PREMIUM LINE ***
			<b>8XY 004 734-001</b> Uzaver, 85 palivova nadrz
			<b>8XY 007 023-001</b> Uzaver, 85 palivova nadrz
			<b>9EL 152 889-001</b> Čočka, 72 zadní světlo
			<b>9XW 184 107-261</b> List 9 stěrače
MP 720 E 37 HT	272 kW	01/93→11/04	<b>2VD 008 204-191</b> Zadní 80 světlo
			<b>2VP 008 204-181</b> Zadní 81 světlo
			<b>8EA 737 676-001</b> 112 Startér6,6kW
			<b>8EL 012 584-041</b> generátor 11 *** HELLA VALUEFIT ***55A
			<b>8EL 012 584-171</b> generátor 11 *** HELLA VALUEFIT ***80A
			<b>8EL 737 518-001</b> 17 generátor55A
			<b>8EL 737 633-001</b> 18 generátor80A
			<b>8FC 351 300-051</b> 66 Kondenzátor, klimatizace BEHR HELLA SERVICE *** PREMIUM LINE ***

       		
IVECO - EuroTrakker		01/93→11/04
MP 720 E 37 HT	272 kW	01/93→11/04
		<b>8FK 351 119-371</b> 63 Kompresor, klimatizace BEHR HELLA SERVICE *** PREMIUM LINE ***
		<b>8FK 351 119-871</b> 63 Kompresor, klimatizace BEHR HELLA SERVICE
		<b>8FT 351 196-171</b> Susarna, 69 klimatizace BEHR HELLA SERVICE
		<b>8MA 376 705-271</b> 27 Vyrovnávací nádoba, chladič kapalina BEHR HELLA SERVICE *** PREMIUM LINE ***
		<b>8MA 376 705-291</b> 28 Vyrovnávací nádoba, chladič kapalina BEHR HELLA SERVICE *** PREMIUM LINE ***
		manuální převodovka; pro vozidla bez kli- 42 matizace <b>8MK 376 721-571</b> Chladič, chlazení motoru BEHR HELLA SERVICE *** PREMIUM LINE ***
		manuální převodovka; pro vozidla bez kli- 44 matizace <b>8MK 376 721-591</b> Chladič, chlazení motoru BEHR HELLA SERVICE *** PREMIUM LINE ***
		<b>8ML 376 724-031</b> chladič 90 turba BEHR HELLA SERVICE *** PREMIUM LINE ***
		<b>8MP 376 808-744</b> Vodní 23 čerpadlo BEHR HELLA SERVICE
		☼ 8210.42K. <b>8MV 376 727-141</b> Větrák, 35 chlazení motoru BEHR HELLA SERVICE *** PREMIUM LINE ***
		☼ 8210.42K. <b>8MV 376 727-161</b> Spojka, 30 větrák chladiče BEHR HELLA SERVICE *** PREMIUM LINE ***
		<b>8MV 376 728-151</b> Spojka, 31 větrák chladiče BEHR HELLA SERVICE *** PREMIUM LINE ***
		☼ 8210.42K. <b>8MV 376 741-171</b> 25 Odvetravání, chlazení motoru BEHR HELLA SERVICE *** PREMIUM LINE ***
		<b>8XY 004 734-001</b> Uzaver, 85 palivova nadrz
		<b>8XY 007 023-001</b> Uzaver, 85 palivova nadrz
		<b>9EL 152 889-001</b> Čočka, 72 zadní světlo
		<b>9XW 184 107-261</b> List 9 stěrače
MP 720 E 37 WT	272 kW	01/93→11/04
		<b>2VD 008 204-191</b> Zadní 80 světlo
		<b>2VP 008 204-181</b> Zadní 81 světlo
		09/93→12/95; ☼ 8210.42K <b>8EA 737 676-001</b> 112 Startér6,6kW
		09/93→12/95; ☼ 8210.42K <b>8EL 012 584-041</b> generátor 11 *** HELLA VALUEFIT ***55A
		09/93→12/95; ☼ 8210.42K <b>8EL 012 584-171</b> generátor 11 *** HELLA VALUEFIT ***80A
		09/93→12/95; ☼ 8210.42K <b>8EL 737 518-001</b> 17 generátor55A
		09/93→12/95; ☼ 8210.42K <b>8EL 737 633-001</b> 18 generátor80A

IVECO - EuroTrakker		01/93→11/04	
MP 720 E 37 WT	272 kW	01/93→11/04	
			<b>8FK 351 119-371</b> 63 Kompresor, klimatizace BEHR HELLA SERVICE *** PREMIUM LINE ***
			<b>8FK 351 119-871</b> 63 Kompresor, klimatizace BEHR HELLA SERVICE
			<b>8FT 351 196-171</b> Susarna, 69 klimatizace BEHR HELLA SERVICE
			<b>8MA 376 705-271</b> 27 Vyrovnávací nádoba, chladičí kapalina BEHR HELLA SERVICE *** PREMIUM LINE ***
			<b>8MA 376 705-291</b> 28 Vyrovnávací nádoba, chladičí kapalina BEHR HELLA SERVICE *** PREMIUM LINE ***
			manuální převodovka; pro vozidla bez kli- 42 matizace <b>8MK 376 721-571</b> Chladič, chlazení motoru BEHR HELLA SERVICE *** PREMIUM LINE ***
			manuální převodovka; pro vozidla bez kli- 44 matizace <b>8MK 376 721-591</b> Chladič, chlazení motoru BEHR HELLA SERVICE *** PREMIUM LINE ***
			<b>8ML 376 724-031</b> chladič 90 turba BEHR HELLA SERVICE *** PREMIUM LINE ***
			<b>8MP 376 808-744</b> Vodní 23 čerpadlo BEHR HELLA SERVICE
			☞ 8210.42K. <b>8MV 376 727-141</b> Větrák, 35 chlazení motoru BEHR HELLA SERVICE *** PREMIUM LINE ***
			☞ 8210.42K. <b>8MV 376 727-161</b> Spojka, 30 větrák chladiče BEHR HELLA SERVICE *** PREMIUM LINE ***
			<b>8MV 376 728-151</b> Spojka, 31 větrák chladiče BEHR HELLA SERVICE *** PREMIUM LINE ***
			☞ 8210.42K. <b>8MV 376 741-171</b> 25 Odvetrávání, chlazení motoru BEHR HELLA SERVICE *** PREMIUM LINE ***
			<b>8XY 004 734-001</b> Uzaver, 85 palivova nadrz
			<b>8XY 007 023-001</b> Uzaver, 85 palivova nadrz
			<b>9EL 152 889-001</b> Čočka, 72 zadní světlo
			<b>9XW 184 107-261</b> List 9 stěračce
MP 720 E 38 HT Cursor	279 kW	01/01→11/04	
			<b>2VD 008 204-191</b> Zadní 80 světlo
			<b>2VP 008 204-181</b> Zadní 81 světlo
			<b>8FC 351 300-051</b> 66 Kondenzátor, klimatizace BEHR HELLA SERVICE *** PREMIUM LINE ***
			<b>8FK 351 108-961</b> 62 Kompresor, klimatizace BEHR HELLA SERVICE
			<b>8FT 351 196-171</b> Susarna, 69 klimatizace BEHR HELLA SERVICE
			☞ F3BE0681G <b>8MP 376 808-134</b> Vodní 22 čerpadlo BEHR HELLA SERVICE

IVECO - EuroTrakker		01/93→11/04			
MP 720 E 38 HT Cursor	279 kW	01/01→11/04	8MV 376 702-061 Větrák, chlazení motoru BEHR HELLA SERVICE *** PREMIUM LINE ***	34	
			8XY 004 734-001 Uzaver, palivova nadrz	85	
			8XY 007 023-001 Uzaver, palivova nadrz	85	
			9EL 152 889-001 Čočka, zadní světlo	72	
			9XW 184 107-261 List stěrače	9	
MP 720 E 42 HT	309 kW	01/93→11/04	2VD 008 204-191 Zadní světlo	80	
			2VP 008 204-181 Zadní světlo	81	
			☞ 8210.42L	8EA 012 586-131 Startér *** HELLA VALUEFIT ***6,5kW	102
			01/94→; ☞ 8210.42L	8EA 726 167-001 Startér6,5kW	111
			☞ 8210.42L	8EA 726 189-001 Startér6,5kW	112
			☞ 8210.42L	8EA 737 676-001 Startér6,6kW	112
			09/93→12/00; ☞ 8210.42L	8EL 012 584-041 generátor *** HELLA VALUEFIT ***55A	11
			09/93→12/00; ☞ 8210.42L	8EL 012 584-171 generátor *** HELLA VALUEFIT ***80A	11
			09/93→12/00; ☞ 8210.42L	8EL 737 518-001 generátor55A	17
			09/93→12/00; ☞ 8210.42L	8EL 737 633-001 generátor80A	18
				8FC 351 300-051 Kondenzátor, klimatizace BEHR HELLA SERVICE *** PREMIUM LINE ***	66
				8FK 351 119-371 Kompresor, klimatizace BEHR HELLA SERVICE *** PREMIUM LINE ***	63
				8FK 351 119-871 Kompresor, klimatizace BEHR HELLA SERVICE	63
				8FT 351 196-171 Susarna, klimatizace BEHR HELLA SERVICE	69
				8MA 376 705-271 Vyrovnávací nádoba, chladičí kapalina BEHR HELLA SERVICE *** PREMIUM LINE ***	27
				8MA 376 705-291 Vyrovnávací nádoba, chladičí kapalina BEHR HELLA SERVICE *** PREMIUM LINE ***	28
			manuální převodovka; pro vozidla bez klimatizace		8MK 376 721-581 Chladič, chlazení motoru BEHR HELLA SERVICE *** PREMIUM LINE ***
manuální převodovka; pro vozidla bez klimatizace		8MK 376 721-591 Chladič, chlazení motoru BEHR HELLA SERVICE *** PREMIUM LINE ***	44		
		8ML 376 724-031 chladič turba BEHR HELLA SERVICE *** PREMIUM LINE ***	90		
		8MP 376 808-744 Vodní čerpadlo BEHR HELLA SERVICE	23		
	☞ 8210.42L.	8MV 376 727-141 Větrák, chlazení motoru BEHR HELLA SERVICE *** PREMIUM LINE ***	35		

IVECO - EuroTrakker		01/93→11/04						
MP 720 E 42 HT	309 kW	01/93→11/04	☺ 8210.42L.	8MV 376 727-161 Spojka, větrák chladiče BEHR HELLA SERVICE *** PREMIUM LINE ***	30			
				8MV 376 728-151 Spojka, větrák chladiče BEHR HELLA SERVICE *** PREMIUM LINE ***	31			
			☺ 8210.42L.	8MV 376 741-171 Odvetravani, chlazení motoru BEHR HELLA SERVICE *** PREMIUM LINE ***	25			
				8XY 004 734-001 Uzaver, palivova nadrz	85			
				8XY 007 023-001 Uzaver, palivova nadrz	85			
				9EL 152 889-001 Čočka, zadní světlo	72			
				9XW 184 107-261 List stěrače	9			
			<hr/>					
			MP 720 E 42 WT	309 kW	01/93→11/04		2VD 008 204-191 Zadní světlo	80
							2VP 008 204-181 Zadní světlo	81
☺ 8210.42L	8EA 012 586-131 Startér *** HELLA VALUEFIT ***6,5kW	102						
01/97→; ☺ 8210.42L	8EA 726 167-001 Startér6,5kW	111						
☺ 8210.42L	8EA 726 189-001 Startér6,5kW	112						
☺ 8210.42L	8EA 737 676-001 Startér6,6kW	112						
09/93→12/00; ☺ 8210.42L	8EL 012 584-041 generátor *** HELLA VALUEFIT ***55A	11						
09/93→12/00; ☺ 8210.42L	8EL 012 584-171 generátor *** HELLA VALUEFIT ***80A	11						
09/93→12/00; ☺ 8210.42L	8EL 737 518-001 generátor55A	17						
09/93→12/00; ☺ 8210.42L	8EL 737 633-001 generátor80A	18						
	8FK 351 119-371 Kompresor, klimatizace BEHR HELLA SERVICE *** PREMIUM LINE ***	63						
	8FK 351 119-871 Kompresor, klimatizace BEHR HELLA SERVICE	63						
	8FT 351 196-171 Susarna, klimatizace BEHR HELLA SERVICE	69						
	8MA 376 705-271 Vyrovnávací nádoba, chladičí kapalina BEHR HELLA SERVICE *** PREMIUM LINE ***	27						
	8MA 376 705-291 Vyrovnávací nádoba, chladičí kapalina BEHR HELLA SERVICE *** PREMIUM LINE ***	28						
	manuální převodovka; pro vozidla bez klimatizace	8MK 376 721-581 Chladič, chlazení motoru BEHR HELLA SERVICE *** PREMIUM LINE ***				43		
	manuální převodovka; pro vozidla bez klimatizace	8MK 376 721-591 Chladič, chlazení motoru BEHR HELLA SERVICE *** PREMIUM LINE ***				44		
	8ML 376 724-031 chladič turba BEHR HELLA SERVICE *** PREMIUM LINE ***	90						
	8MP 376 808-744 Vodní čerpadlo BEHR HELLA SERVICE	23						

       								
IVECO - EuroTrakker		01/93→11/04						
MP 720 E 42 WT	309 kW	01/93→11/04	8210.42L.	8MV 376 727-141 Větrák, chlazení motoru BEHR HELLA SERVICE *** PREMIUM LINE ***	35			
			8210.42L.	8MV 376 727-161 Spojka, větrák chladiče BEHR HELLA SERVICE *** PREMIUM LINE ***	30			
				8MV 376 728-151 Spojka, větrák chladiče BEHR HELLA SERVICE *** PREMIUM LINE ***	31			
			8210.42L.	8MV 376 741-171 Odvetravani, chlazení motoru BEHR HELLA SERVICE *** PREMIUM LINE ***	25			
				8XY 004 734-001 Uzaver, palivova nadrz	85			
				8XY 007 023-001 Uzaver, palivova nadrz	85			
				9EL 152 889-001 Čočka, zadní světlo	72			
				9XW 184 107-261 List stěrače	9			
			MP 720 E 44 HT Cursor	324 kW	01/01→11/04		2VD 008 204-191 Zadní světlo	80
							2VP 008 204-181 Zadní světlo	81
F3BE0681C	8EA 012 586-251 Startér *** HELLA VALUEFIT ***5kW	103						
F3BE0681C	8EA 738 152-001 Startér5kW	115						
F3BE0681C	8EL 012 584-001 generátor *** HELLA VALUEFIT ***90A	10						
F3BE0681C	8EL 737 916-001 generátor90A	19						
	8FC 351 300-051 Kondenzátor, klimatizace BEHR HELLA SERVICE *** PREMIUM LINE ***	66						
	8FK 351 108-961 Kompresor, klimatizace BEHR HELLA SERVICE	62						
	8FT 351 196-171 Susarna, klimatizace BEHR HELLA SERVICE	69						
	8MK 376 722-081 Chladič, chlazení motoru BEHR HELLA SERVICE *** PREMIUM LINE ***	50						
	8ML 376 724-301 chladič turba BEHR HELLA SERVICE *** PREMIUM LINE ***	94						
F3BE0681C	8MP 376 808-134 Vodní čerpadlo BEHR HELLA SERVICE	22						
	8XY 004 734-001 Uzaver, palivova nadrz	85						
	8XY 007 023-001 Uzaver, palivova nadrz	85						
	9EL 152 889-001 Čočka, zadní světlo	72						
	9XW 184 107-261 List stěrače	9						
MP 720 E 47 HT	345 kW	01/93→11/04					2VD 008 204-191 Zadní světlo	80
				2VP 008 204-181 Zadní světlo	81			
			04/92→12/00; 8210.42M.TCA	8EA 737 676-001 Startér6,6kW	112			
			04/92→12/00; 8210.42M.TCA	8EL 012 584-041 generátor *** HELLA VALUEFIT ***55A	11			
			04/92→12/00; 8210.42M.TCA	8EL 012 584-171 generátor *** HELLA VALUEFIT ***80A	11			

IVECO - EuroTrakker		01/93→11/04	
MP 720 E 47 HT	345 kW	01/93→11/04	04/92→12/00; 8210.42M.TCA 8EL 737 518-001 generátor55A 17
			04/92→12/00; 8210.42M.TCA 8EL 737 633-001 generátor80A 18
			8FC 351 300-051 Kondenzátor, klimatizace BEHR HELLA SERVICE *** PREMIUM LINE *** 66
			8FK 351 119-371 Kompresor, klimatizace BEHR HELLA SERVICE *** PREMIUM LINE *** 63
			8FK 351 119-871 Kompresor, klimatizace BEHR HELLA SERVICE 63
			8FT 351 196-171 Susarna, klimatizace BEHR HELLA SERVICE 69
			8MA 376 705-271 Vyrovnávací nádoba, chladič kapalina BEHR HELLA SERVICE *** PREMIUM LINE *** 27
			8MA 376 705-291 Vyrovnávací nádoba, chladič kapalina BEHR HELLA SERVICE *** PREMIUM LINE *** 28
			8MP 376 808-744 Vodní čerpadlo BEHR HELLA SERVICE 23
			8MV 376 727-141 Větrák, chlazení motoru BEHR HELLA SERVICE *** PREMIUM LINE *** 35
			8MV 376 727-161 Spojka, větrák chladiče BEHR HELLA SERVICE *** PREMIUM LINE *** 30
			8MV 376 741-171 Odvetřování, chlazení motoru BEHR HELLA SERVICE *** PREMIUM LINE *** 25
			8XY 004 734-001 Uzaver, palivova nadrz 85
			8XY 007 023-001 Uzaver, palivova nadrz 85
			9EL 152 889-001 Čočka, zadní světlo 72
			9XW 184 107-261 List stěrače 9
			MP 720 E 48 HT Cursor
2VP 008 204-181 Zadní světlo 81			
F3BE0681E 8EA 012 586-251 Startér *** HELLA VALUEFIT ***5kW 103			
F3BE0681E 8EA 738 152-001 Startér5kW 115			
F3BE0681E 8EL 012 584-001 generátor *** HELLA VALUEFIT ***90A 10			
F3BE0681E 8EL 737 916-001 generátor90A 19			
8FC 351 300-051 Kondenzátor, klimatizace BEHR HELLA SERVICE *** PREMIUM LINE *** 66			
8FK 351 108-961 Kompresor, klimatizace BEHR HELLA SERVICE 62			
8FT 351 196-171 Susarna, klimatizace BEHR HELLA SERVICE 69			



				13	i	412	
<b>IVECO - EuroTrakker</b>							<b>01/93→11/04</b>
MP 720 E 48 HT Cursor	354 kW	01/01→11/04	☺ F3BE0681E				8MP 376 808-134 Vodní čerpadlo BEHR HELLA SERVICE 22
							8XY 004 734-001 Uzaver, palivova nadrz 85
							8XY 007 023-001 Uzaver, palivova nadrz 85
							9EL 152 889-001 Čočka, zadní světlo 72
							9XW 184 107-261 List stěrače 9
<b>IVECO - M</b>							<b>06/82→12/92</b>
115-17	124 kW	09/83→12/85	☺ 8060.24.601				8EA 726 142-001 Startér4kW 109
135-17	124 kW	09/83→12/85	☺ 8060.24.601				8EL 012 584-031 generátor *** HELLA VALUEFIT ***27A 11
135-17 T	124 kW	09/83→12/85	☺ 8060.24.601				8EL 725 640-001 generátor27A 13
							8TW 004 764-041 Vodní čerpadlo ostrikovace, cistení skel 8
115-17	130 kW	01/86→12/91	☺ 8060.25.600				8EA 726 142-001 Startér4kW 109
115-17 H	130 kW	01/86→12/91	☺ 8060.25.600				8EL 012 584-031 generátor *** HELLA VALUEFIT ***27A 11
135-17	130 kW	01/86→12/91	☺ 8060.25.600				8EL 725 640-001 generátor27A 13
135-17 T	130 kW	01/86→12/91	☺ 8060.25.600				8TW 004 764-041 Vodní čerpadlo ostrikovace, cistení skel 8
145-17	130 kW	02/86→12/91	☺ 8060.25.600				8EA 726 142-001 Startér4kW 109
							8EL 012 584-031 generátor *** HELLA VALUEFIT ***27A 11
							8EL 725 640-001 generátor27A 13
							8TW 004 764-041 Vodní čerpadlo ostrikovace, cistení skel 8
135-17 H	130 kW	01/86→12/92	01/86→08/92; ☺ 8060.25.600				8EA 726 142-001 Startér4kW 109
			01/86→08/92; ☺ 8060.25.600				8EL 012 584-031 generátor *** HELLA VALUEFIT ***27A 11
			01/86→08/92; ☺ 8060.25.600				8EL 725 640-001 generátor27A 13
							8TW 004 764-041 Vodní čerpadlo ostrikovace, cistení skel 8
159-17	124 kW	07/82→09/86	☺ 8360.05.254				8EA 726 142-001 Startér4kW 109
			☺ 8360.05.254				8EL 012 584-031 generátor *** HELLA VALUEFIT ***27A 11
			☺ 8360.05.254				8EL 725 640-001 generátor27A 13
165-24 R	177 kW	06/82→09/86	12/82→09/86; ☺ 8220.22.002 / 8220.22.102				8EA 726 150-001 Startér5,4kW 110
165-24 R	177 kW	01/85→12/85	☺ 8220.22.002 / 8220.22.102				8EA 726 150-001 Startér5,4kW 110
165-24 T	177 kW	06/82→09/86	☺ 8220.22.002 / 8220.22.102				8EA 726 150-001 Startér5,4kW 110
175-17	130 kW	09/86→12/92	09/86→07/92; ☺ 8060.25.600				8EA 726 142-001 Startér4kW 109
			☺ 8060.25.600				8EL 012 584-031 generátor *** HELLA VALUEFIT ***27A 11
			☺ 8060.25.600				8EL 725 640-001 generátor27A 13
175-24	176 - 178 kW	09/86→11/92	09/86→07/92; ☺ 8460.21.002 / 8460.21.010				8EA 726 150-001 Startér5,4kW 110
			09/86→07/92; ☺ 8460.21.002 / 8460.21.010				8EL 012 584-031 generátor *** HELLA VALUEFIT ***27A 11
			09/86→07/92; ☺ 8460.21.002 / 8460.21.010				8EL 725 640-001 generátor27A 13
175-24 T	176 - 178 kW	09/86→11/92	09/86→07/92; ☺ 8460.21.002 / 8460.21.010				8EA 726 150-001 Startér5,4kW 110
			09/86→07/92; ☺ 8460.21.010 / 8460.21.002				8EL 012 584-031 generátor *** HELLA VALUEFIT ***27A 11
			09/86→07/92; ☺ 8460.21.002 / 8460.21.010				8EL 725 640-001 generátor27A 13
<b>IVECO - MK</b>							<b>01/83→12/91</b>
110-13 A	96 - 99 kW	01/83→12/91					2BA 003 022-001 Blikač 99
							2BA 003 022-021 Blikač 100
						→07/84	2SE 002 578-701 Zadní světlo 78

IVECO - MK		01/83→12/91																																																										
110-13 A	96 - 99 kW	01/83→12/91	<table border="1"> <tr> <td>01/83→03/85; ⚙️ BF6L913T / F6L913</td> <td><b>8EA 011 610-941</b> Startér *** HELLA VALUEFIT ***2,7kW</td> <td>101</td> </tr> <tr> <td></td> <td><b>8EA 012 586-441</b> Startér *** HELLA VALUEFIT ***4kW</td> <td>103</td> </tr> <tr> <td>01/83→03/85; ⚙️ BF6L913T / F6L913</td> <td><b>8EA 012 586-541</b> Startér *** HELLA VALUEFIT ***2,7kW</td> <td>104</td> </tr> <tr> <td>01/83→03/85; ⚙️ BF6L913T / F6L913</td> <td><b>8EA 725 962-001</b> Startér2,7kW</td> <td>105</td> </tr> <tr> <td>01/83→03/85; ⚙️ BF6L913T / F6L913</td> <td><b>8EA 725 967-001</b> Startér2,4kW</td> <td>106</td> </tr> <tr> <td>04/85→02/86; ⚙️ BF6L913T / F6L913</td> <td><b>8EA 726 146-001</b> Startér3,7kW</td> <td>109</td> </tr> <tr> <td>03/86→12/91; ⚙️ BF6L913T / F6L913</td> <td><b>8EA 726 170-001</b> Startér4kW</td> <td>111</td> </tr> <tr> <td>01/83→02/86; ⚙️ BF6L913T / F6L913</td> <td><b>8EL 725 742-001</b> generátor55A</td> <td>14</td> </tr> <tr> <td>01/83→02/86; ⚙️ BF6L913T / F6L913</td> <td><b>8EL 725 743-001</b> generátor65A</td> <td>15</td> </tr> <tr> <td>03/86→12/89; ⚙️ BF6L913T</td> <td><b>8EL 730 000-001</b> generátor35A</td> <td>16</td> </tr> <tr> <td>03/86→12/89; ⚙️ BF6L913T</td> <td><b>8EL 730 000-021</b> generátor35A</td> <td>17</td> </tr> <tr> <td></td> <td><b>8KA 003 806-001</b> pripojne vedeni, vnejsi zrcatko</td> <td>56</td> </tr> <tr> <td></td> <td><b>8SB 003 978-001</b> vnejsi zpetne zrcatko</td> <td>60</td> </tr> <tr> <td></td> <td><b>8SB 003 978-041</b> vnejsi zpetne zrcatko</td> <td>61</td> </tr> <tr> <td></td> <td><b>8XY 004 734-001</b> Uzaver, palivova nadrz</td> <td>85</td> </tr> <tr> <td></td> <td><b>8XY 007 023-001</b> Uzaver, palivova nadrz</td> <td>85</td> </tr> <tr> <td>→07/84</td> <td><b>9EL 146 491-001</b> Čočka, zadní světlo</td> <td>71</td> </tr> <tr> <td>01/79→</td> <td><b>9EY 125 314-001</b> Sklo do zrcatka, vnejsi zrcatko</td> <td>56</td> </tr> <tr> <td>01/79→</td> <td><b>9MX 127 585-002</b> Sklo do zrcatka, vnejsi zrcatko</td> <td>57</td> </tr> </table>	01/83→03/85; ⚙️ BF6L913T / F6L913	<b>8EA 011 610-941</b> Startér *** HELLA VALUEFIT ***2,7kW	101		<b>8EA 012 586-441</b> Startér *** HELLA VALUEFIT ***4kW	103	01/83→03/85; ⚙️ BF6L913T / F6L913	<b>8EA 012 586-541</b> Startér *** HELLA VALUEFIT ***2,7kW	104	01/83→03/85; ⚙️ BF6L913T / F6L913	<b>8EA 725 962-001</b> Startér2,7kW	105	01/83→03/85; ⚙️ BF6L913T / F6L913	<b>8EA 725 967-001</b> Startér2,4kW	106	04/85→02/86; ⚙️ BF6L913T / F6L913	<b>8EA 726 146-001</b> Startér3,7kW	109	03/86→12/91; ⚙️ BF6L913T / F6L913	<b>8EA 726 170-001</b> Startér4kW	111	01/83→02/86; ⚙️ BF6L913T / F6L913	<b>8EL 725 742-001</b> generátor55A	14	01/83→02/86; ⚙️ BF6L913T / F6L913	<b>8EL 725 743-001</b> generátor65A	15	03/86→12/89; ⚙️ BF6L913T	<b>8EL 730 000-001</b> generátor35A	16	03/86→12/89; ⚙️ BF6L913T	<b>8EL 730 000-021</b> generátor35A	17		<b>8KA 003 806-001</b> pripojne vedeni, vnejsi zrcatko	56		<b>8SB 003 978-001</b> vnejsi zpetne zrcatko	60		<b>8SB 003 978-041</b> vnejsi zpetne zrcatko	61		<b>8XY 004 734-001</b> Uzaver, palivova nadrz	85		<b>8XY 007 023-001</b> Uzaver, palivova nadrz	85	→07/84	<b>9EL 146 491-001</b> Čočka, zadní světlo	71	01/79→	<b>9EY 125 314-001</b> Sklo do zrcatka, vnejsi zrcatko	56	01/79→	<b>9MX 127 585-002</b> Sklo do zrcatka, vnejsi zrcatko	57
01/83→03/85; ⚙️ BF6L913T / F6L913	<b>8EA 011 610-941</b> Startér *** HELLA VALUEFIT ***2,7kW	101																																																										
	<b>8EA 012 586-441</b> Startér *** HELLA VALUEFIT ***4kW	103																																																										
01/83→03/85; ⚙️ BF6L913T / F6L913	<b>8EA 012 586-541</b> Startér *** HELLA VALUEFIT ***2,7kW	104																																																										
01/83→03/85; ⚙️ BF6L913T / F6L913	<b>8EA 725 962-001</b> Startér2,7kW	105																																																										
01/83→03/85; ⚙️ BF6L913T / F6L913	<b>8EA 725 967-001</b> Startér2,4kW	106																																																										
04/85→02/86; ⚙️ BF6L913T / F6L913	<b>8EA 726 146-001</b> Startér3,7kW	109																																																										
03/86→12/91; ⚙️ BF6L913T / F6L913	<b>8EA 726 170-001</b> Startér4kW	111																																																										
01/83→02/86; ⚙️ BF6L913T / F6L913	<b>8EL 725 742-001</b> generátor55A	14																																																										
01/83→02/86; ⚙️ BF6L913T / F6L913	<b>8EL 725 743-001</b> generátor65A	15																																																										
03/86→12/89; ⚙️ BF6L913T	<b>8EL 730 000-001</b> generátor35A	16																																																										
03/86→12/89; ⚙️ BF6L913T	<b>8EL 730 000-021</b> generátor35A	17																																																										
	<b>8KA 003 806-001</b> pripojne vedeni, vnejsi zrcatko	56																																																										
	<b>8SB 003 978-001</b> vnejsi zpetne zrcatko	60																																																										
	<b>8SB 003 978-041</b> vnejsi zpetne zrcatko	61																																																										
	<b>8XY 004 734-001</b> Uzaver, palivova nadrz	85																																																										
	<b>8XY 007 023-001</b> Uzaver, palivova nadrz	85																																																										
→07/84	<b>9EL 146 491-001</b> Čočka, zadní světlo	71																																																										
01/79→	<b>9EY 125 314-001</b> Sklo do zrcatka, vnejsi zrcatko	56																																																										
01/79→	<b>9MX 127 585-002</b> Sklo do zrcatka, vnejsi zrcatko	57																																																										
110-13 AH	96 - 99 kW	01/83→12/85	<table border="1"> <tr> <td></td> <td><b>2BA 003 022-001</b> Blikač</td> <td>99</td> </tr> <tr> <td></td> <td><b>2BA 003 022-021</b> Blikač</td> <td>100</td> </tr> <tr> <td></td> <td><b>2SE 002 578-701</b> Zadní světlo</td> <td>78</td> </tr> <tr> <td>01/83→03/85; ⚙️ F6L913 / BF6L913T</td> <td><b>8EA 011 610-941</b> Startér *** HELLA VALUEFIT ***2,7kW</td> <td>101</td> </tr> <tr> <td>01/83→03/85; ⚙️ BF6L913T / F6L913</td> <td><b>8EA 012 586-541</b> Startér *** HELLA VALUEFIT ***2,7kW</td> <td>104</td> </tr> <tr> <td>01/83→03/85; ⚙️ BF6L913T / F6L913</td> <td><b>8EA 725 962-001</b> Startér2,7kW</td> <td>105</td> </tr> <tr> <td>01/83→03/85; ⚙️ BF6L913T / F6L913</td> <td><b>8EA 725 967-001</b> Startér2,4kW</td> <td>106</td> </tr> <tr> <td>04/85→12/85; ⚙️ BF6L913T / F6L913</td> <td><b>8EA 726 146-001</b> Startér3,7kW</td> <td>109</td> </tr> <tr> <td>⚙️ BF6L913T / F6L913</td> <td><b>8EL 725 742-001</b> generátor55A</td> <td>14</td> </tr> <tr> <td>⚙️ BF6L913T / F6L913</td> <td><b>8EL 725 743-001</b> generátor65A</td> <td>15</td> </tr> <tr> <td></td> <td><b>8KA 003 806-001</b> pripojne vedeni, vnejsi zrcatko</td> <td>56</td> </tr> <tr> <td></td> <td><b>8SB 003 978-001</b> vnejsi zpetne zrcatko</td> <td>60</td> </tr> <tr> <td></td> <td><b>8SB 003 978-041</b> vnejsi zpetne zrcatko</td> <td>61</td> </tr> <tr> <td></td> <td><b>8XY 004 734-001</b> Uzaver, palivova nadrz</td> <td>85</td> </tr> <tr> <td></td> <td><b>8XY 007 023-001</b> Uzaver, palivova nadrz</td> <td>85</td> </tr> <tr> <td>→07/84</td> <td><b>9EL 146 491-001</b> Čočka, zadní světlo</td> <td>71</td> </tr> <tr> <td>01/79→</td> <td><b>9EY 125 314-001</b> Sklo do zrcatka, vnejsi zrcatko</td> <td>56</td> </tr> <tr> <td>01/79→</td> <td><b>9MX 127 585-002</b> Sklo do zrcatka, vnejsi zrcatko</td> <td>57</td> </tr> </table>		<b>2BA 003 022-001</b> Blikač	99		<b>2BA 003 022-021</b> Blikač	100		<b>2SE 002 578-701</b> Zadní světlo	78	01/83→03/85; ⚙️ F6L913 / BF6L913T	<b>8EA 011 610-941</b> Startér *** HELLA VALUEFIT ***2,7kW	101	01/83→03/85; ⚙️ BF6L913T / F6L913	<b>8EA 012 586-541</b> Startér *** HELLA VALUEFIT ***2,7kW	104	01/83→03/85; ⚙️ BF6L913T / F6L913	<b>8EA 725 962-001</b> Startér2,7kW	105	01/83→03/85; ⚙️ BF6L913T / F6L913	<b>8EA 725 967-001</b> Startér2,4kW	106	04/85→12/85; ⚙️ BF6L913T / F6L913	<b>8EA 726 146-001</b> Startér3,7kW	109	⚙️ BF6L913T / F6L913	<b>8EL 725 742-001</b> generátor55A	14	⚙️ BF6L913T / F6L913	<b>8EL 725 743-001</b> generátor65A	15		<b>8KA 003 806-001</b> pripojne vedeni, vnejsi zrcatko	56		<b>8SB 003 978-001</b> vnejsi zpetne zrcatko	60		<b>8SB 003 978-041</b> vnejsi zpetne zrcatko	61		<b>8XY 004 734-001</b> Uzaver, palivova nadrz	85		<b>8XY 007 023-001</b> Uzaver, palivova nadrz	85	→07/84	<b>9EL 146 491-001</b> Čočka, zadní světlo	71	01/79→	<b>9EY 125 314-001</b> Sklo do zrcatka, vnejsi zrcatko	56	01/79→	<b>9MX 127 585-002</b> Sklo do zrcatka, vnejsi zrcatko	57			
	<b>2BA 003 022-001</b> Blikač	99																																																										
	<b>2BA 003 022-021</b> Blikač	100																																																										
	<b>2SE 002 578-701</b> Zadní světlo	78																																																										
01/83→03/85; ⚙️ F6L913 / BF6L913T	<b>8EA 011 610-941</b> Startér *** HELLA VALUEFIT ***2,7kW	101																																																										
01/83→03/85; ⚙️ BF6L913T / F6L913	<b>8EA 012 586-541</b> Startér *** HELLA VALUEFIT ***2,7kW	104																																																										
01/83→03/85; ⚙️ BF6L913T / F6L913	<b>8EA 725 962-001</b> Startér2,7kW	105																																																										
01/83→03/85; ⚙️ BF6L913T / F6L913	<b>8EA 725 967-001</b> Startér2,4kW	106																																																										
04/85→12/85; ⚙️ BF6L913T / F6L913	<b>8EA 726 146-001</b> Startér3,7kW	109																																																										
⚙️ BF6L913T / F6L913	<b>8EL 725 742-001</b> generátor55A	14																																																										
⚙️ BF6L913T / F6L913	<b>8EL 725 743-001</b> generátor65A	15																																																										
	<b>8KA 003 806-001</b> pripojne vedeni, vnejsi zrcatko	56																																																										
	<b>8SB 003 978-001</b> vnejsi zpetne zrcatko	60																																																										
	<b>8SB 003 978-041</b> vnejsi zpetne zrcatko	61																																																										
	<b>8XY 004 734-001</b> Uzaver, palivova nadrz	85																																																										
	<b>8XY 007 023-001</b> Uzaver, palivova nadrz	85																																																										
→07/84	<b>9EL 146 491-001</b> Čočka, zadní světlo	71																																																										
01/79→	<b>9EY 125 314-001</b> Sklo do zrcatka, vnejsi zrcatko	56																																																										
01/79→	<b>9MX 127 585-002</b> Sklo do zrcatka, vnejsi zrcatko	57																																																										
110-16 A	118 - 124 kW	01/83→12/91	<table border="1"> <tr> <td></td> <td><b>2BA 003 022-001</b> Blikač</td> <td>99</td> </tr> <tr> <td></td> <td><b>2BA 003 022-021</b> Blikač</td> <td>100</td> </tr> </table>		<b>2BA 003 022-001</b> Blikač	99		<b>2BA 003 022-021</b> Blikač	100																																																			
	<b>2BA 003 022-001</b> Blikač	99																																																										
	<b>2BA 003 022-021</b> Blikač	100																																																										

IVECO - MK		01/83→12/91						
110-16 A	118 - 124 kW	01/83→12/91	→07/84	2SE 002 578-701 Zadní světlo	78			
				8EA 012 586-441 Startér *** HELLA VALUEFIT ***4kW	103			
			01/83→02/86; ⚙ BF6L913	8EA 726 146-001 Startér3,7kW	109			
			03/86→12/91; ⚙ BF6L913	8EA 726 170-001 Startér4kW	111			
			01/83→02/86; ⚙ BF6L913	8EL 725 742-001 generátor55A	14			
			01/83→02/86; ⚙ BF6L913	8EL 725 743-001 generátor65A	15			
			03/86→12/89; ⚙ BF6L913	8EL 730 000-001 generátor35A	16			
			03/86→12/89; ⚙ BF6L913	8EL 730 000-021 generátor35A	17			
				8KA 003 806-001 pripojne vedeni, vnejsi zrcatko	56			
				8SB 003 978-001 vnejsi zpetne zrcatko	60			
				8SB 003 978-041 vnejsi zpetne zrcatko	61			
				8XY 004 734-001 Uzaver, palivova nadrz	85			
				8XY 007 023-001 Uzaver, palivova nadrz	85			
			→07/84	9EL 146 491-001 Čočka, zadní světlo	71			
			01/79→	9EY 125 314-001 Sklo do zrcatka, vnejsi zrcatko	56			
			01/79→	9MX 127 585-002 Sklo do zrcatka, vnejsi zrcatko	57			
			110-16 AH	118 - 124 kW	01/83→12/91		2BA 003 022-001 Blikač	99
							2BA 003 022-021 Blikač	100
							2SE 002 578-701 Zadní světlo	78
	8EA 012 586-441 Startér *** HELLA VALUEFIT ***4kW	103						
01/83→02/86; ⚙ BF6L913	8EA 726 146-001 Startér3,7kW	109						
03/86→12/91; ⚙ BF6L913	8EA 726 170-001 Startér4kW	111						
01/83→02/86; ⚙ BF6L913	8EL 725 742-001 generátor55A	14						
01/83→02/86; ⚙ BF6L913	8EL 725 743-001 generátor65A	15						
01/91→12/91; ⚙ BF6L913	8EL 725 800-001 generátor55A	16						
03/86→12/89; ⚙ BF6L913	8EL 730 000-001 generátor35A	16						
03/86→12/89; ⚙ BF6L913	8EL 730 000-021 generátor35A	17						
	8KA 003 806-001 pripojne vedeni, vnejsi zrcatko	56						
	8SB 003 978-001 vnejsi zpetne zrcatko	60						
	8SB 003 978-041 vnejsi zpetne zrcatko	61						
	8XY 004 734-001 Uzaver, palivova nadrz	85						
	8XY 007 023-001 Uzaver, palivova nadrz	85						
→07/84	9EL 146 491-001 Čočka, zadní světlo	71						
01/79→	9EY 125 314-001 Sklo do zrcatka, vnejsi zrcatko	56						
01/79→	9MX 127 585-002 Sklo do zrcatka, vnejsi zrcatko	57						
110-16 AT	118 - 124 kW	01/83→12/85		2BA 003 022-001 Blikač	99			
				2BA 003 022-021 Blikač	100			
			→07/84	2SE 002 578-701 Zadní světlo	78			
			⚙ BF6L913T / F6L913	8EA 726 146-001 Startér3,7kW	109			

IVECO - MK		01/83→12/91																																																																			
110-16 AT	118 - 124 kW	01/83→12/85	<table border="1"> <tr> <td>☺ BF6L913T / F6L913</td> <td><b>8EA 726 170-001</b></td> <td>111</td> </tr> <tr> <td></td> <td>Startér4kW</td> <td></td> </tr> <tr> <td>☺ BF6L913T / F6L913</td> <td><b>8EL 012 426-591</b> generátor *** HELLA VALUEFIT ***95A</td> <td>10</td> </tr> <tr> <td>☺ BF6L913T / F6L913</td> <td><b>8EL 725 742-001</b> generátor55A</td> <td>14</td> </tr> <tr> <td>☺ BF6L913T / F6L913</td> <td><b>8EL 725 743-001</b> generátor65A</td> <td>15</td> </tr> <tr> <td>☺ BF6L913T / F6L913</td> <td><b>8EL 725 800-001</b> generátor55A</td> <td>16</td> </tr> <tr> <td>☺ BF6L913T / F6L913</td> <td><b>8EL 730 000-001</b> generátor35A</td> <td>16</td> </tr> <tr> <td>☺ BF6L913T / F6L913</td> <td><b>8EL 730 000-021</b> generátor35A</td> <td>17</td> </tr> <tr> <td>☺ BF6L913T / F6L913</td> <td><b>8EL 737 617-001</b> generátor95A</td> <td>18</td> </tr> <tr> <td></td> <td><b>8KA 003 806-001</b> pripojne vedeni, vnejsi zrcatko</td> <td>56</td> </tr> <tr> <td></td> <td><b>8SB 003 978-001</b> vnejsi zpetne zrcatko</td> <td>60</td> </tr> <tr> <td></td> <td><b>8SB 003 978-041</b> vnejsi zpetne zrcatko</td> <td>61</td> </tr> <tr> <td></td> <td><b>8XY 004 734-001</b> Uzaver, palivova nadrz</td> <td>85</td> </tr> <tr> <td></td> <td><b>8XY 007 023-001</b> Uzaver, palivova nadrz</td> <td>85</td> </tr> <tr> <td>→07/84</td> <td><b>9EL 146 491-001</b> Čočka, zadní světlo</td> <td>71</td> </tr> <tr> <td>01/79→</td> <td><b>9EY 125 314-001</b> Sklo do zrcatka, vnejsi zrcatko</td> <td>56</td> </tr> <tr> <td>01/79→</td> <td><b>9MX 127 585-002</b> Sklo do zrcatka, vnejsi zrcatko</td> <td>57</td> </tr> </table>	☺ BF6L913T / F6L913	<b>8EA 726 170-001</b>	111		Startér4kW		☺ BF6L913T / F6L913	<b>8EL 012 426-591</b> generátor *** HELLA VALUEFIT ***95A	10	☺ BF6L913T / F6L913	<b>8EL 725 742-001</b> generátor55A	14	☺ BF6L913T / F6L913	<b>8EL 725 743-001</b> generátor65A	15	☺ BF6L913T / F6L913	<b>8EL 725 800-001</b> generátor55A	16	☺ BF6L913T / F6L913	<b>8EL 730 000-001</b> generátor35A	16	☺ BF6L913T / F6L913	<b>8EL 730 000-021</b> generátor35A	17	☺ BF6L913T / F6L913	<b>8EL 737 617-001</b> generátor95A	18		<b>8KA 003 806-001</b> pripojne vedeni, vnejsi zrcatko	56		<b>8SB 003 978-001</b> vnejsi zpetne zrcatko	60		<b>8SB 003 978-041</b> vnejsi zpetne zrcatko	61		<b>8XY 004 734-001</b> Uzaver, palivova nadrz	85		<b>8XY 007 023-001</b> Uzaver, palivova nadrz	85	→07/84	<b>9EL 146 491-001</b> Čočka, zadní světlo	71	01/79→	<b>9EY 125 314-001</b> Sklo do zrcatka, vnejsi zrcatko	56	01/79→	<b>9MX 127 585-002</b> Sklo do zrcatka, vnejsi zrcatko	57															
☺ BF6L913T / F6L913	<b>8EA 726 170-001</b>	111																																																																			
	Startér4kW																																																																				
☺ BF6L913T / F6L913	<b>8EL 012 426-591</b> generátor *** HELLA VALUEFIT ***95A	10																																																																			
☺ BF6L913T / F6L913	<b>8EL 725 742-001</b> generátor55A	14																																																																			
☺ BF6L913T / F6L913	<b>8EL 725 743-001</b> generátor65A	15																																																																			
☺ BF6L913T / F6L913	<b>8EL 725 800-001</b> generátor55A	16																																																																			
☺ BF6L913T / F6L913	<b>8EL 730 000-001</b> generátor35A	16																																																																			
☺ BF6L913T / F6L913	<b>8EL 730 000-021</b> generátor35A	17																																																																			
☺ BF6L913T / F6L913	<b>8EL 737 617-001</b> generátor95A	18																																																																			
	<b>8KA 003 806-001</b> pripojne vedeni, vnejsi zrcatko	56																																																																			
	<b>8SB 003 978-001</b> vnejsi zpetne zrcatko	60																																																																			
	<b>8SB 003 978-041</b> vnejsi zpetne zrcatko	61																																																																			
	<b>8XY 004 734-001</b> Uzaver, palivova nadrz	85																																																																			
	<b>8XY 007 023-001</b> Uzaver, palivova nadrz	85																																																																			
→07/84	<b>9EL 146 491-001</b> Čočka, zadní světlo	71																																																																			
01/79→	<b>9EY 125 314-001</b> Sklo do zrcatka, vnejsi zrcatko	56																																																																			
01/79→	<b>9MX 127 585-002</b> Sklo do zrcatka, vnejsi zrcatko	57																																																																			
130-13 A	96 - 99 kW	01/83→12/91	<table border="1"> <tr> <td></td> <td><b>2BA 003 022-001</b> Blikač</td> <td>99</td> </tr> <tr> <td></td> <td><b>2BA 003 022-021</b> Blikač</td> <td>100</td> </tr> <tr> <td>→07/84</td> <td><b>2SE 002 578-701</b> Zadní světlo</td> <td>78</td> </tr> <tr> <td>01/83→03/85; ☺ F6L913 / BF6L913T</td> <td><b>8EA 011 610-941</b> Startér *** HELLA VALUEFIT ***2,7kW</td> <td>101</td> </tr> <tr> <td></td> <td><b>8EA 012 586-441</b> Startér *** HELLA VALUEFIT ***4kW</td> <td>103</td> </tr> <tr> <td>01/83→03/85; ☺ BF6L913T / F6L913</td> <td><b>8EA 012 586-541</b> Startér *** HELLA VALUEFIT ***2,7kW</td> <td>104</td> </tr> <tr> <td>01/83→03/85; ☺ BF6L913T / F6L913</td> <td><b>8EA 725 962-001</b> Startér2,7kW</td> <td>105</td> </tr> <tr> <td>01/83→03/85; ☺ BF6L913T / F6L913</td> <td><b>8EA 725 967-001</b> Startér2,4kW</td> <td>106</td> </tr> <tr> <td>04/85→02/86; ☺ BF6L913T / F6L913</td> <td><b>8EA 726 146-001</b> Startér3,7kW</td> <td>109</td> </tr> <tr> <td>03/86→05/89; ☺ BF6L913T</td> <td><b>8EA 726 170-001</b> Startér4kW</td> <td>111</td> </tr> <tr> <td>01/83→02/86; ☺ BF6L913T / F6L913</td> <td><b>8EL 725 742-001</b> generátor55A</td> <td>14</td> </tr> <tr> <td>01/83→02/86; ☺ BF6L913T / F6L913</td> <td><b>8EL 725 743-001</b> generátor65A</td> <td>15</td> </tr> <tr> <td>03/86→05/89; ☺ BF6L913T</td> <td><b>8EL 730 000-001</b> generátor35A</td> <td>16</td> </tr> <tr> <td>03/86→05/89; ☺ BF6L913T</td> <td><b>8EL 730 000-021</b> generátor35A</td> <td>17</td> </tr> <tr> <td></td> <td><b>8KA 003 806-001</b> pripojne vedeni, vnejsi zrcatko</td> <td>56</td> </tr> <tr> <td></td> <td><b>8SB 003 978-001</b> vnejsi zpetne zrcatko</td> <td>60</td> </tr> <tr> <td></td> <td><b>8SB 003 978-041</b> vnejsi zpetne zrcatko</td> <td>61</td> </tr> <tr> <td></td> <td><b>8XY 004 734-001</b> Uzaver, palivova nadrz</td> <td>85</td> </tr> <tr> <td></td> <td><b>8XY 007 023-001</b> Uzaver, palivova nadrz</td> <td>85</td> </tr> <tr> <td>→07/84</td> <td><b>9EL 146 491-001</b> Čočka, zadní světlo</td> <td>71</td> </tr> <tr> <td>01/79→</td> <td><b>9EY 125 314-001</b> Sklo do zrcatka, vnejsi zrcatko</td> <td>56</td> </tr> <tr> <td>01/79→</td> <td><b>9MX 127 585-002</b> Sklo do zrcatka, vnejsi zrcatko</td> <td>57</td> </tr> </table>		<b>2BA 003 022-001</b> Blikač	99		<b>2BA 003 022-021</b> Blikač	100	→07/84	<b>2SE 002 578-701</b> Zadní světlo	78	01/83→03/85; ☺ F6L913 / BF6L913T	<b>8EA 011 610-941</b> Startér *** HELLA VALUEFIT ***2,7kW	101		<b>8EA 012 586-441</b> Startér *** HELLA VALUEFIT ***4kW	103	01/83→03/85; ☺ BF6L913T / F6L913	<b>8EA 012 586-541</b> Startér *** HELLA VALUEFIT ***2,7kW	104	01/83→03/85; ☺ BF6L913T / F6L913	<b>8EA 725 962-001</b> Startér2,7kW	105	01/83→03/85; ☺ BF6L913T / F6L913	<b>8EA 725 967-001</b> Startér2,4kW	106	04/85→02/86; ☺ BF6L913T / F6L913	<b>8EA 726 146-001</b> Startér3,7kW	109	03/86→05/89; ☺ BF6L913T	<b>8EA 726 170-001</b> Startér4kW	111	01/83→02/86; ☺ BF6L913T / F6L913	<b>8EL 725 742-001</b> generátor55A	14	01/83→02/86; ☺ BF6L913T / F6L913	<b>8EL 725 743-001</b> generátor65A	15	03/86→05/89; ☺ BF6L913T	<b>8EL 730 000-001</b> generátor35A	16	03/86→05/89; ☺ BF6L913T	<b>8EL 730 000-021</b> generátor35A	17		<b>8KA 003 806-001</b> pripojne vedeni, vnejsi zrcatko	56		<b>8SB 003 978-001</b> vnejsi zpetne zrcatko	60		<b>8SB 003 978-041</b> vnejsi zpetne zrcatko	61		<b>8XY 004 734-001</b> Uzaver, palivova nadrz	85		<b>8XY 007 023-001</b> Uzaver, palivova nadrz	85	→07/84	<b>9EL 146 491-001</b> Čočka, zadní světlo	71	01/79→	<b>9EY 125 314-001</b> Sklo do zrcatka, vnejsi zrcatko	56	01/79→	<b>9MX 127 585-002</b> Sklo do zrcatka, vnejsi zrcatko	57
	<b>2BA 003 022-001</b> Blikač	99																																																																			
	<b>2BA 003 022-021</b> Blikač	100																																																																			
→07/84	<b>2SE 002 578-701</b> Zadní světlo	78																																																																			
01/83→03/85; ☺ F6L913 / BF6L913T	<b>8EA 011 610-941</b> Startér *** HELLA VALUEFIT ***2,7kW	101																																																																			
	<b>8EA 012 586-441</b> Startér *** HELLA VALUEFIT ***4kW	103																																																																			
01/83→03/85; ☺ BF6L913T / F6L913	<b>8EA 012 586-541</b> Startér *** HELLA VALUEFIT ***2,7kW	104																																																																			
01/83→03/85; ☺ BF6L913T / F6L913	<b>8EA 725 962-001</b> Startér2,7kW	105																																																																			
01/83→03/85; ☺ BF6L913T / F6L913	<b>8EA 725 967-001</b> Startér2,4kW	106																																																																			
04/85→02/86; ☺ BF6L913T / F6L913	<b>8EA 726 146-001</b> Startér3,7kW	109																																																																			
03/86→05/89; ☺ BF6L913T	<b>8EA 726 170-001</b> Startér4kW	111																																																																			
01/83→02/86; ☺ BF6L913T / F6L913	<b>8EL 725 742-001</b> generátor55A	14																																																																			
01/83→02/86; ☺ BF6L913T / F6L913	<b>8EL 725 743-001</b> generátor65A	15																																																																			
03/86→05/89; ☺ BF6L913T	<b>8EL 730 000-001</b> generátor35A	16																																																																			
03/86→05/89; ☺ BF6L913T	<b>8EL 730 000-021</b> generátor35A	17																																																																			
	<b>8KA 003 806-001</b> pripojne vedeni, vnejsi zrcatko	56																																																																			
	<b>8SB 003 978-001</b> vnejsi zpetne zrcatko	60																																																																			
	<b>8SB 003 978-041</b> vnejsi zpetne zrcatko	61																																																																			
	<b>8XY 004 734-001</b> Uzaver, palivova nadrz	85																																																																			
	<b>8XY 007 023-001</b> Uzaver, palivova nadrz	85																																																																			
→07/84	<b>9EL 146 491-001</b> Čočka, zadní světlo	71																																																																			
01/79→	<b>9EY 125 314-001</b> Sklo do zrcatka, vnejsi zrcatko	56																																																																			
01/79→	<b>9MX 127 585-002</b> Sklo do zrcatka, vnejsi zrcatko	57																																																																			

		01/83→12/91																																																																																																													
IVECO - MK																																																																																																															
130-13 AH	96 - 99 kW	01/83→12/91	<table border="1"> <tr> <td></td> <td><b>2BA 003 022-001</b> Blikač</td> <td>99</td> </tr> <tr> <td></td> <td><b>2BA 003 022-021</b> Blikač</td> <td>100</td> </tr> <tr> <td></td> <td><b>2SE 002 578-701</b> Zadní světlo</td> <td>78</td> </tr> <tr> <td>01/83→03/85; </td> <td><b>BF6L913T / F6L913</b></td> <td> <table border="1"> <tr> <td></td> <td><b>8EA 011 610-941</b> Startér *** HELLA VALUEFIT ***2,7kW</td> <td>101</td> </tr> <tr> <td></td> <td><b>8EA 012 586-441</b> Startér *** HELLA VALUEFIT ***4kW</td> <td>103</td> </tr> </table> </td> </tr> <tr> <td>01/83→03/85; </td> <td><b>BF6L913T / F6L913</b></td> <td> <table border="1"> <tr> <td></td> <td><b>8EA 012 586-541</b> Startér *** HELLA VALUEFIT ***2,7kW</td> <td>104</td> </tr> </table> </td> </tr> <tr> <td>01/83→03/85; </td> <td><b>BF6L913T / F6L913</b></td> <td> <table border="1"> <tr> <td></td> <td><b>8EA 725 962-001</b> Startér2,7kW</td> <td>105</td> </tr> </table> </td> </tr> <tr> <td>01/83→03/85; </td> <td><b>BF6L913T / F6L913</b></td> <td> <table border="1"> <tr> <td></td> <td><b>8EA 725 967-001</b> Startér2,4kW</td> <td>106</td> </tr> </table> </td> </tr> <tr> <td>04/85→02/86; </td> <td><b>BF6L913T / F6L913</b></td> <td> <table border="1"> <tr> <td></td> <td><b>8EA 726 146-001</b> Startér3,7kW</td> <td>109</td> </tr> </table> </td> </tr> <tr> <td>03/86→05/89; </td> <td><b>BF6L913T</b></td> <td> <table border="1"> <tr> <td></td> <td><b>8EA 726 170-001</b> Startér4kW</td> <td>111</td> </tr> </table> </td> </tr> <tr> <td>03/86→05/89; </td> <td><b>BF6L913T</b></td> <td> <table border="1"> <tr> <td></td> <td><b>8EL 012 584-341</b> generátor *** HELLA VALUEFIT ***27A</td> <td>12</td> </tr> </table> </td> </tr> <tr> <td>01/83→02/86; </td> <td><b>BF6L913T / F6L913</b></td> <td> <table border="1"> <tr> <td></td> <td><b>8EL 725 742-001</b> generátor55A</td> <td>14</td> </tr> </table> </td> </tr> <tr> <td>01/83→02/86; </td> <td><b>BF6L913T / F6L913</b></td> <td> <table border="1"> <tr> <td></td> <td><b>8EL 725 743-001</b> generátor65A</td> <td>15</td> </tr> </table> </td> </tr> <tr> <td>03/86→05/89; </td> <td><b>BF6L913T</b></td> <td> <table border="1"> <tr> <td></td> <td><b>8EL 725 744-001</b> generátor27A</td> <td>15</td> </tr> </table> </td> </tr> <tr> <td>03/86→05/89; </td> <td><b>BF6L913T</b></td> <td> <table border="1"> <tr> <td></td> <td><b>8EL 730 000-001</b> generátor35A</td> <td>16</td> </tr> </table> </td> </tr> <tr> <td>03/86→05/89; </td> <td><b>BF6L913T</b></td> <td> <table border="1"> <tr> <td></td> <td><b>8EL 730 000-021</b> generátor35A</td> <td>17</td> </tr> </table> </td> </tr> <tr> <td></td> <td><b>8KA 003 806-001</b> pripojne vedeni, vnejsi zrcatko</td> <td>56</td> </tr> <tr> <td></td> <td><b>8SB 003 978-001</b> vnejsi zpetne zrcatko</td> <td>60</td> </tr> <tr> <td></td> <td><b>8SB 003 978-041</b> vnejsi zpetne zrcatko</td> <td>61</td> </tr> <tr> <td></td> <td><b>8XY 004 734-001</b> Uzaver, palivova nadrz</td> <td>85</td> </tr> <tr> <td></td> <td><b>8XY 007 023-001</b> Uzaver, palivova nadrz</td> <td>85</td> </tr> <tr> <td>→07/84</td> <td><b>9EL 146 491-001</b> Čočka, zadní světlo</td> <td>71</td> </tr> <tr> <td>01/79→</td> <td><b>9EY 125 314-001</b> Sklo do zrcatka, vnejsi zrcatko</td> <td>56</td> </tr> <tr> <td>01/79→</td> <td><b>9MX 127 585-002</b> Sklo do zrcatka, vnejsi zrcatko</td> <td>57</td> </tr> </table>		<b>2BA 003 022-001</b> Blikač	99		<b>2BA 003 022-021</b> Blikač	100		<b>2SE 002 578-701</b> Zadní světlo	78	01/83→03/85;	<b>BF6L913T / F6L913</b>	<table border="1"> <tr> <td></td> <td><b>8EA 011 610-941</b> Startér *** HELLA VALUEFIT ***2,7kW</td> <td>101</td> </tr> <tr> <td></td> <td><b>8EA 012 586-441</b> Startér *** HELLA VALUEFIT ***4kW</td> <td>103</td> </tr> </table>		<b>8EA 011 610-941</b> Startér *** HELLA VALUEFIT ***2,7kW	101		<b>8EA 012 586-441</b> Startér *** HELLA VALUEFIT ***4kW	103	01/83→03/85;	<b>BF6L913T / F6L913</b>	<table border="1"> <tr> <td></td> <td><b>8EA 012 586-541</b> Startér *** HELLA VALUEFIT ***2,7kW</td> <td>104</td> </tr> </table>		<b>8EA 012 586-541</b> Startér *** HELLA VALUEFIT ***2,7kW	104	01/83→03/85;	<b>BF6L913T / F6L913</b>	<table border="1"> <tr> <td></td> <td><b>8EA 725 962-001</b> Startér2,7kW</td> <td>105</td> </tr> </table>		<b>8EA 725 962-001</b> Startér2,7kW	105	01/83→03/85;	<b>BF6L913T / F6L913</b>	<table border="1"> <tr> <td></td> <td><b>8EA 725 967-001</b> Startér2,4kW</td> <td>106</td> </tr> </table>		<b>8EA 725 967-001</b> Startér2,4kW	106	04/85→02/86;	<b>BF6L913T / F6L913</b>	<table border="1"> <tr> <td></td> <td><b>8EA 726 146-001</b> Startér3,7kW</td> <td>109</td> </tr> </table>		<b>8EA 726 146-001</b> Startér3,7kW	109	03/86→05/89;	<b>BF6L913T</b>	<table border="1"> <tr> <td></td> <td><b>8EA 726 170-001</b> Startér4kW</td> <td>111</td> </tr> </table>		<b>8EA 726 170-001</b> Startér4kW	111	03/86→05/89;	<b>BF6L913T</b>	<table border="1"> <tr> <td></td> <td><b>8EL 012 584-341</b> generátor *** HELLA VALUEFIT ***27A</td> <td>12</td> </tr> </table>		<b>8EL 012 584-341</b> generátor *** HELLA VALUEFIT ***27A	12	01/83→02/86;	<b>BF6L913T / F6L913</b>	<table border="1"> <tr> <td></td> <td><b>8EL 725 742-001</b> generátor55A</td> <td>14</td> </tr> </table>		<b>8EL 725 742-001</b> generátor55A	14	01/83→02/86;	<b>BF6L913T / F6L913</b>	<table border="1"> <tr> <td></td> <td><b>8EL 725 743-001</b> generátor65A</td> <td>15</td> </tr> </table>		<b>8EL 725 743-001</b> generátor65A	15	03/86→05/89;	<b>BF6L913T</b>	<table border="1"> <tr> <td></td> <td><b>8EL 725 744-001</b> generátor27A</td> <td>15</td> </tr> </table>		<b>8EL 725 744-001</b> generátor27A	15	03/86→05/89;	<b>BF6L913T</b>	<table border="1"> <tr> <td></td> <td><b>8EL 730 000-001</b> generátor35A</td> <td>16</td> </tr> </table>		<b>8EL 730 000-001</b> generátor35A	16	03/86→05/89;	<b>BF6L913T</b>	<table border="1"> <tr> <td></td> <td><b>8EL 730 000-021</b> generátor35A</td> <td>17</td> </tr> </table>		<b>8EL 730 000-021</b> generátor35A	17		<b>8KA 003 806-001</b> pripojne vedeni, vnejsi zrcatko	56		<b>8SB 003 978-001</b> vnejsi zpetne zrcatko	60		<b>8SB 003 978-041</b> vnejsi zpetne zrcatko	61		<b>8XY 004 734-001</b> Uzaver, palivova nadrz	85		<b>8XY 007 023-001</b> Uzaver, palivova nadrz	85	→07/84	<b>9EL 146 491-001</b> Čočka, zadní světlo	71	01/79→	<b>9EY 125 314-001</b> Sklo do zrcatka, vnejsi zrcatko	56	01/79→	<b>9MX 127 585-002</b> Sklo do zrcatka, vnejsi zrcatko	57
	<b>2BA 003 022-001</b> Blikač	99																																																																																																													
	<b>2BA 003 022-021</b> Blikač	100																																																																																																													
	<b>2SE 002 578-701</b> Zadní světlo	78																																																																																																													
01/83→03/85;	<b>BF6L913T / F6L913</b>	<table border="1"> <tr> <td></td> <td><b>8EA 011 610-941</b> Startér *** HELLA VALUEFIT ***2,7kW</td> <td>101</td> </tr> <tr> <td></td> <td><b>8EA 012 586-441</b> Startér *** HELLA VALUEFIT ***4kW</td> <td>103</td> </tr> </table>		<b>8EA 011 610-941</b> Startér *** HELLA VALUEFIT ***2,7kW	101		<b>8EA 012 586-441</b> Startér *** HELLA VALUEFIT ***4kW	103																																																																																																							
	<b>8EA 011 610-941</b> Startér *** HELLA VALUEFIT ***2,7kW	101																																																																																																													
	<b>8EA 012 586-441</b> Startér *** HELLA VALUEFIT ***4kW	103																																																																																																													
01/83→03/85;	<b>BF6L913T / F6L913</b>	<table border="1"> <tr> <td></td> <td><b>8EA 012 586-541</b> Startér *** HELLA VALUEFIT ***2,7kW</td> <td>104</td> </tr> </table>		<b>8EA 012 586-541</b> Startér *** HELLA VALUEFIT ***2,7kW	104																																																																																																										
	<b>8EA 012 586-541</b> Startér *** HELLA VALUEFIT ***2,7kW	104																																																																																																													
01/83→03/85;	<b>BF6L913T / F6L913</b>	<table border="1"> <tr> <td></td> <td><b>8EA 725 962-001</b> Startér2,7kW</td> <td>105</td> </tr> </table>		<b>8EA 725 962-001</b> Startér2,7kW	105																																																																																																										
	<b>8EA 725 962-001</b> Startér2,7kW	105																																																																																																													
01/83→03/85;	<b>BF6L913T / F6L913</b>	<table border="1"> <tr> <td></td> <td><b>8EA 725 967-001</b> Startér2,4kW</td> <td>106</td> </tr> </table>		<b>8EA 725 967-001</b> Startér2,4kW	106																																																																																																										
	<b>8EA 725 967-001</b> Startér2,4kW	106																																																																																																													
04/85→02/86;	<b>BF6L913T / F6L913</b>	<table border="1"> <tr> <td></td> <td><b>8EA 726 146-001</b> Startér3,7kW</td> <td>109</td> </tr> </table>		<b>8EA 726 146-001</b> Startér3,7kW	109																																																																																																										
	<b>8EA 726 146-001</b> Startér3,7kW	109																																																																																																													
03/86→05/89;	<b>BF6L913T</b>	<table border="1"> <tr> <td></td> <td><b>8EA 726 170-001</b> Startér4kW</td> <td>111</td> </tr> </table>		<b>8EA 726 170-001</b> Startér4kW	111																																																																																																										
	<b>8EA 726 170-001</b> Startér4kW	111																																																																																																													
03/86→05/89;	<b>BF6L913T</b>	<table border="1"> <tr> <td></td> <td><b>8EL 012 584-341</b> generátor *** HELLA VALUEFIT ***27A</td> <td>12</td> </tr> </table>		<b>8EL 012 584-341</b> generátor *** HELLA VALUEFIT ***27A	12																																																																																																										
	<b>8EL 012 584-341</b> generátor *** HELLA VALUEFIT ***27A	12																																																																																																													
01/83→02/86;	<b>BF6L913T / F6L913</b>	<table border="1"> <tr> <td></td> <td><b>8EL 725 742-001</b> generátor55A</td> <td>14</td> </tr> </table>		<b>8EL 725 742-001</b> generátor55A	14																																																																																																										
	<b>8EL 725 742-001</b> generátor55A	14																																																																																																													
01/83→02/86;	<b>BF6L913T / F6L913</b>	<table border="1"> <tr> <td></td> <td><b>8EL 725 743-001</b> generátor65A</td> <td>15</td> </tr> </table>		<b>8EL 725 743-001</b> generátor65A	15																																																																																																										
	<b>8EL 725 743-001</b> generátor65A	15																																																																																																													
03/86→05/89;	<b>BF6L913T</b>	<table border="1"> <tr> <td></td> <td><b>8EL 725 744-001</b> generátor27A</td> <td>15</td> </tr> </table>		<b>8EL 725 744-001</b> generátor27A	15																																																																																																										
	<b>8EL 725 744-001</b> generátor27A	15																																																																																																													
03/86→05/89;	<b>BF6L913T</b>	<table border="1"> <tr> <td></td> <td><b>8EL 730 000-001</b> generátor35A</td> <td>16</td> </tr> </table>		<b>8EL 730 000-001</b> generátor35A	16																																																																																																										
	<b>8EL 730 000-001</b> generátor35A	16																																																																																																													
03/86→05/89;	<b>BF6L913T</b>	<table border="1"> <tr> <td></td> <td><b>8EL 730 000-021</b> generátor35A</td> <td>17</td> </tr> </table>		<b>8EL 730 000-021</b> generátor35A	17																																																																																																										
	<b>8EL 730 000-021</b> generátor35A	17																																																																																																													
	<b>8KA 003 806-001</b> pripojne vedeni, vnejsi zrcatko	56																																																																																																													
	<b>8SB 003 978-001</b> vnejsi zpetne zrcatko	60																																																																																																													
	<b>8SB 003 978-041</b> vnejsi zpetne zrcatko	61																																																																																																													
	<b>8XY 004 734-001</b> Uzaver, palivova nadrz	85																																																																																																													
	<b>8XY 007 023-001</b> Uzaver, palivova nadrz	85																																																																																																													
→07/84	<b>9EL 146 491-001</b> Čočka, zadní světlo	71																																																																																																													
01/79→	<b>9EY 125 314-001</b> Sklo do zrcatka, vnejsi zrcatko	56																																																																																																													
01/79→	<b>9MX 127 585-002</b> Sklo do zrcatka, vnejsi zrcatko	57																																																																																																													
130-16 A	118 - 124 kW	01/83→12/91	<table border="1"> <tr> <td></td> <td><b>2BA 003 022-001</b> Blikač</td> <td>99</td> </tr> <tr> <td></td> <td><b>2BA 003 022-021</b> Blikač</td> <td>100</td> </tr> <tr> <td>→07/84</td> <td><b>2SE 002 578-701</b> Zadní světlo</td> <td>78</td> </tr> <tr> <td></td> <td><b>8EA 012 586-441</b> Startér *** HELLA VALUEFIT ***4kW</td> <td>103</td> </tr> <tr> <td>01/83→02/86; </td> <td><b>BF6L913</b></td> <td> <table border="1"> <tr> <td></td> <td><b>8EA 726 146-001</b> Startér3,7kW</td> <td>109</td> </tr> </table> </td> </tr> <tr> <td>03/86→12/91; </td> <td><b>BF6L913</b></td> <td> <table border="1"> <tr> <td></td> <td><b>8EA 726 170-001</b> Startér4kW</td> <td>111</td> </tr> </table> </td> </tr> <tr> <td>03/86→10/91; </td> <td><b>BF6L913</b></td> <td> <table border="1"> <tr> <td></td> <td><b>8EL 012 584-341</b> generátor *** HELLA VALUEFIT ***27A</td> <td>12</td> </tr> </table> </td> </tr> <tr> <td>01/83→02/86; </td> <td><b>BF6L913</b></td> <td> <table border="1"> <tr> <td></td> <td><b>8EL 725 742-001</b> generátor55A</td> <td>14</td> </tr> </table> </td> </tr> <tr> <td>01/83→02/86; </td> <td><b>BF6L913</b></td> <td> <table border="1"> <tr> <td></td> <td><b>8EL 725 743-001</b> generátor65A</td> <td>15</td> </tr> </table> </td> </tr> <tr> <td>03/86→10/91; </td> <td><b>BF6L913</b></td> <td> <table border="1"> <tr> <td></td> <td><b>8EL 725 744-001</b> generátor27A</td> <td>15</td> </tr> </table> </td> </tr> <tr> <td>03/86→10/91; </td> <td><b>BF6L913</b></td> <td> <table border="1"> <tr> <td></td> <td><b>8EL 730 000-001</b> generátor35A</td> <td>16</td> </tr> </table> </td> </tr> <tr> <td>03/86→10/91; </td> <td><b>BF6L913</b></td> <td> <table border="1"> <tr> <td></td> <td><b>8EL 730 000-021</b> generátor35A</td> <td>17</td> </tr> </table> </td> </tr> <tr> <td></td> <td><b>8KA 003 806-001</b> pripojne vedeni, vnejsi zrcatko</td> <td>56</td> </tr> <tr> <td></td> <td><b>8SB 003 978-001</b> vnejsi zpetne zrcatko</td> <td>60</td> </tr> <tr> <td></td> <td><b>8SB 003 978-041</b> vnejsi zpetne zrcatko</td> <td>61</td> </tr> </table>		<b>2BA 003 022-001</b> Blikač	99		<b>2BA 003 022-021</b> Blikač	100	→07/84	<b>2SE 002 578-701</b> Zadní světlo	78		<b>8EA 012 586-441</b> Startér *** HELLA VALUEFIT ***4kW	103	01/83→02/86;	<b>BF6L913</b>	<table border="1"> <tr> <td></td> <td><b>8EA 726 146-001</b> Startér3,7kW</td> <td>109</td> </tr> </table>		<b>8EA 726 146-001</b> Startér3,7kW	109	03/86→12/91;	<b>BF6L913</b>	<table border="1"> <tr> <td></td> <td><b>8EA 726 170-001</b> Startér4kW</td> <td>111</td> </tr> </table>		<b>8EA 726 170-001</b> Startér4kW	111	03/86→10/91;	<b>BF6L913</b>	<table border="1"> <tr> <td></td> <td><b>8EL 012 584-341</b> generátor *** HELLA VALUEFIT ***27A</td> <td>12</td> </tr> </table>		<b>8EL 012 584-341</b> generátor *** HELLA VALUEFIT ***27A	12	01/83→02/86;	<b>BF6L913</b>	<table border="1"> <tr> <td></td> <td><b>8EL 725 742-001</b> generátor55A</td> <td>14</td> </tr> </table>		<b>8EL 725 742-001</b> generátor55A	14	01/83→02/86;	<b>BF6L913</b>	<table border="1"> <tr> <td></td> <td><b>8EL 725 743-001</b> generátor65A</td> <td>15</td> </tr> </table>		<b>8EL 725 743-001</b> generátor65A	15	03/86→10/91;	<b>BF6L913</b>	<table border="1"> <tr> <td></td> <td><b>8EL 725 744-001</b> generátor27A</td> <td>15</td> </tr> </table>		<b>8EL 725 744-001</b> generátor27A	15	03/86→10/91;	<b>BF6L913</b>	<table border="1"> <tr> <td></td> <td><b>8EL 730 000-001</b> generátor35A</td> <td>16</td> </tr> </table>		<b>8EL 730 000-001</b> generátor35A	16	03/86→10/91;	<b>BF6L913</b>	<table border="1"> <tr> <td></td> <td><b>8EL 730 000-021</b> generátor35A</td> <td>17</td> </tr> </table>		<b>8EL 730 000-021</b> generátor35A	17		<b>8KA 003 806-001</b> pripojne vedeni, vnejsi zrcatko	56		<b>8SB 003 978-001</b> vnejsi zpetne zrcatko	60		<b>8SB 003 978-041</b> vnejsi zpetne zrcatko	61																																							
	<b>2BA 003 022-001</b> Blikač	99																																																																																																													
	<b>2BA 003 022-021</b> Blikač	100																																																																																																													
→07/84	<b>2SE 002 578-701</b> Zadní světlo	78																																																																																																													
	<b>8EA 012 586-441</b> Startér *** HELLA VALUEFIT ***4kW	103																																																																																																													
01/83→02/86;	<b>BF6L913</b>	<table border="1"> <tr> <td></td> <td><b>8EA 726 146-001</b> Startér3,7kW</td> <td>109</td> </tr> </table>		<b>8EA 726 146-001</b> Startér3,7kW	109																																																																																																										
	<b>8EA 726 146-001</b> Startér3,7kW	109																																																																																																													
03/86→12/91;	<b>BF6L913</b>	<table border="1"> <tr> <td></td> <td><b>8EA 726 170-001</b> Startér4kW</td> <td>111</td> </tr> </table>		<b>8EA 726 170-001</b> Startér4kW	111																																																																																																										
	<b>8EA 726 170-001</b> Startér4kW	111																																																																																																													
03/86→10/91;	<b>BF6L913</b>	<table border="1"> <tr> <td></td> <td><b>8EL 012 584-341</b> generátor *** HELLA VALUEFIT ***27A</td> <td>12</td> </tr> </table>		<b>8EL 012 584-341</b> generátor *** HELLA VALUEFIT ***27A	12																																																																																																										
	<b>8EL 012 584-341</b> generátor *** HELLA VALUEFIT ***27A	12																																																																																																													
01/83→02/86;	<b>BF6L913</b>	<table border="1"> <tr> <td></td> <td><b>8EL 725 742-001</b> generátor55A</td> <td>14</td> </tr> </table>		<b>8EL 725 742-001</b> generátor55A	14																																																																																																										
	<b>8EL 725 742-001</b> generátor55A	14																																																																																																													
01/83→02/86;	<b>BF6L913</b>	<table border="1"> <tr> <td></td> <td><b>8EL 725 743-001</b> generátor65A</td> <td>15</td> </tr> </table>		<b>8EL 725 743-001</b> generátor65A	15																																																																																																										
	<b>8EL 725 743-001</b> generátor65A	15																																																																																																													
03/86→10/91;	<b>BF6L913</b>	<table border="1"> <tr> <td></td> <td><b>8EL 725 744-001</b> generátor27A</td> <td>15</td> </tr> </table>		<b>8EL 725 744-001</b> generátor27A	15																																																																																																										
	<b>8EL 725 744-001</b> generátor27A	15																																																																																																													
03/86→10/91;	<b>BF6L913</b>	<table border="1"> <tr> <td></td> <td><b>8EL 730 000-001</b> generátor35A</td> <td>16</td> </tr> </table>		<b>8EL 730 000-001</b> generátor35A	16																																																																																																										
	<b>8EL 730 000-001</b> generátor35A	16																																																																																																													
03/86→10/91;	<b>BF6L913</b>	<table border="1"> <tr> <td></td> <td><b>8EL 730 000-021</b> generátor35A</td> <td>17</td> </tr> </table>		<b>8EL 730 000-021</b> generátor35A	17																																																																																																										
	<b>8EL 730 000-021</b> generátor35A	17																																																																																																													
	<b>8KA 003 806-001</b> pripojne vedeni, vnejsi zrcatko	56																																																																																																													
	<b>8SB 003 978-001</b> vnejsi zpetne zrcatko	60																																																																																																													
	<b>8SB 003 978-041</b> vnejsi zpetne zrcatko	61																																																																																																													

IVECO - MK			01/83→12/91	
130-16 A	118 - 124 kW	01/83→12/91	8XY 004 734-001 Uzaver, palivova nadrz	85
			8XY 007 023-001 Uzaver, palivova nadrz	85
			→07/84 9EL 146 491-001 Čočka, zadní světlo	71
			01/79→ 9EY 125 314-001 Sklo do zrcatka, vnejsi zrcatko	56
			01/79→ 9MX 127 585-002 Sklo do zrcatka, vnejsi zrcatko	57
130-16 AH	118 - 124 kW	01/83→12/91	2BA 003 022-001 Blikač	99
			2BA 003 022-021 Blikač	100
			2SE 002 578-701 Zadní světlo	78
			8EA 012 586-441 Startér *** HELLA VALUEFIT ***4kW	103
			01/83→02/86; ⚙ BF6L913 8EA 726 146-001 Startér3,7kW	109
			03/86→12/91; ⚙ BF6L913 8EA 726 170-001 Startér4kW	111
			03/86→12/91; ⚙ BF6L913 8EL 012 584-341 generátor *** HELLA VALUEFIT ***27A	12
			01/83→02/86; ⚙ BF6L913 8EL 725 742-001 generátor55A	14
			01/83→02/86; ⚙ BF6L913 8EL 725 743-001 generátor65A	15
			03/86→12/91; ⚙ BF6L913 8EL 725 744-001 generátor27A	15
			03/86→12/89; ⚙ BF6L913 8EL 730 000-001 generátor35A	16
			03/86→12/89; ⚙ BF6L913 8EL 730 000-021 generátor35A	17
			8KA 003 806-001 pripojne vedeni, vnejsi zrcatko	56
			8SB 003 978-001 vnejsi zpetne zrcatko	60
			8SB 003 978-041 vnejsi zpetne zrcatko	61
			8XY 004 734-001 Uzaver, palivova nadrz	85
			8XY 007 023-001 Uzaver, palivova nadrz	85
			→07/84 9EL 146 491-001 Čočka, zadní světlo	71
			01/79→ 9EY 125 314-001 Sklo do zrcatka, vnejsi zrcatko	56
			01/79→ 9MX 127 585-002 Sklo do zrcatka, vnejsi zrcatko	57
75-9 A	64 kW	01/83→05/89	2BA 003 022-001 Blikač	99
			2BA 003 022-021 Blikač	100
			→07/84 2SE 002 578-701 Zadní světlo	78
			01/83→02/86; ⚙ F4L913 8EA 011 610-941 Startér *** HELLA VALUEFIT ***2,7kW	101
			8EA 012 586-441 Startér *** HELLA VALUEFIT ***4kW	103
			01/83→02/86; ⚙ F4L913 8EA 725 967-001 Startér2,4kW	106
			11/85→05/89; ⚙ BF4L913T 8EA 726 170-001 Startér4kW	111
			11/85→10/87; ⚙ BF4L913T 8EL 012 584-341 generátor *** HELLA VALUEFIT ***27A	12
			01/83→02/86; ⚙ F4L913 8EL 725 742-001 generátor55A	14
			01/83→02/86; ⚙ F4L913 8EL 725 743-001 generátor65A	15
			11/85→10/87; ⚙ BF4L913T 8EL 725 744-001 generátor27A	15
			11/87→05/89; ⚙ BF4L913T 8EL 730 000-001 generátor35A	16
			11/87→05/89; ⚙ BF4L913T 8EL 730 000-021 generátor35A	17
			8XY 004 734-001 Uzaver, palivova nadrz	85

			01/83→12/91		
75-9 A	64 kW	01/83→05/89		8XY 007 023-001 Uzaver, palivova nadrz	85
			→07/84	9EL 146 491-001 Čočka, zadní světlo	71
75-9 H	64 kW	01/83→08/85		2BA 003 022-001 Blikač	99
				2BA 003 022-021 Blikač	100
			→07/84	2SE 002 578-701 Zadní světlo	78
			☉ F4L913	8EA 011 610-941 Startér *** HELLA VALUEFIT ***2,7kW	101
			☉ F4L913	8EA 725 967-001 Startér2,4kW	106
			☉ F4L913	8EL 725 742-001 generátor55A	14
			☉ F4L913	8EL 725 743-001 generátor65A	15
				8KA 003 806-001 pripojne vedeni, vnejsi zrcatko	56
				8SB 003 978-001 vnejsi zpetne zrcatko	60
				8SB 003 978-041 vnejsi zpetne zrcatko	61
				8XY 004 734-001 Uzaver, palivova nadrz	85
				8XY 007 023-001 Uzaver, palivova nadrz	85
			→07/84	9EL 146 491-001 Čočka, zadní světlo	71
			01/79→	9EY 125 314-001 Sklo do zrcatka, vnejsi zrcatko	56
			01/79→	9MX 127 585-002 Sklo do zrcatka, vnejsi zrcatko	57
80-13 A	96 - 99 kW	01/83→12/91		2BA 003 022-001 Blikač	99
				2BA 003 022-021 Blikač	100
			→07/84	2SE 002 578-701 Zadní světlo	78
			01/83→03/85; ☉ F6L913 / BF6L913T	8EA 011 610-941 Startér *** HELLA VALUEFIT ***2,7kW	101
			01/83→03/85; ☉ BF6L913T / F6L913	8EA 011 610-941 Startér *** HELLA VALUEFIT ***2,7kW	101
				8EA 012 586-441 Startér *** HELLA VALUEFIT ***4kW	103
			01/83→03/85; ☉ BF6L913T / F6L913	8EA 725 967-001 Startér2,4kW	106
			04/85→02/86; ☉ BF6L913T / F6L913	8EA 726 146-001 Startér3,7kW	109
			03/86→12/91; ☉ BF6L913T / F6L913	8EA 726 170-001 Startér4kW	111
			01/83→02/86; ☉ BF6L913T / F6L913	8EL 725 742-001 generátor55A	14
			01/83→02/86; ☉ BF6L913T / F6L913	8EL 725 743-001 generátor65A	15
			03/86→12/89; ☉ BF6L913T / F6L913	8EL 730 000-001 generátor35A	16
			03/86→12/89; ☉ BF6L913T / F6L913	8EL 730 000-021 generátor35A	17
				8XY 004 734-001 Uzaver, palivova nadrz	85
				8XY 007 023-001 Uzaver, palivova nadrz	85
			→07/84	9EL 146 491-001 Čočka, zadní světlo	71
80-13 AH	96 - 99 kW	01/83→12/91		2BA 003 022-001 Blikač	99
				2BA 003 022-021 Blikač	100
				2SE 002 578-701 Zadní světlo	78
			01/83→03/85; ☉ F6L913 / BF6L913T	8EA 011 610-941 Startér *** HELLA VALUEFIT ***2,7kW	101
				8EA 012 586-441 Startér *** HELLA VALUEFIT ***4kW	103
			01/83→03/85; ☉ BF6L913T / F6L913	8EA 725 967-001 Startér2,4kW	106
			04/85→02/86; ☉ BF6L913T / F6L913	8EA 726 146-001 Startér3,7kW	109

IVECO - MK		01/83→12/91			
80-13 AH	96 - 99 kW	01/83→12/91	03/86→12/91; BF6L913T / F6L913	8EA 726 170-001	111
				Startér4kW	
			01/83→02/86; BF6L913T / F6L913	8EL 725 742-001	14
				generátor55A	
			01/83→02/86; BF6L913T / F6L913	8EL 725 743-001	15
				generátor65A	
			03/86→12/89; BF6L913T / F6L913	8EL 730 000-001	16
				generátor35A	
			03/86→12/89; BF6L913T / F6L913	8EL 730 000-021	17
				generátor35A	
				8KA 003 806-001 pripojne	56
				vedení, vnejsi zrcatko	
				8SB 003 978-001 vnejsi	60
				zpetne zrcatko	
				8SB 003 978-041 vnejsi	61
				zpetne zrcatko	
				8XY 004 734-001 Uzaver,	85
	palivova nadrz				
	8XY 007 023-001 Uzaver,	85			
	palivova nadrz				
→07/84	9EL 146 491-001 Čočka,	71			
	zadní světlo				
01/79→	9EY 125 314-001 Sklo do	56			
	zrcatka, vnejsi zrcatko				
01/79→	9MX 127 585-002 Sklo do	57			
	zrcatka, vnejsi zrcatko				
80-13 AT	96 - 99 kW	01/83→12/91		2BA 003 022-001 Blikač	99
				2BA 003 022-021 Blikač	100
			→07/84	2SE 002 578-701 Zadní	78
				světlo	
			01/83→03/85; BF6L913T / F6L913	8EA 011 610-941 Startér ***	101
				HELLA VALUEFIT ***2,7kW	
				8EA 012 586-441 Startér ***	103
				HELLA VALUEFIT ***4kW	
			01/83→03/85; BF6L913T / F6L913	8EA 725 967-001	106
				Startér2,4kW	
			04/85→02/86; BF6L913T / F6L913	8EA 726 146-001	109
				Startér3,7kW	
			03/86→12/91; BF6L913T / F6L913	8EA 726 170-001	111
				Startér4kW	
			01/83→02/86; BF6L913T / F6L913	8EL 725 742-001	14
				generátor55A	
			01/83→02/86; BF6L913T / F6L913	8EL 725 743-001	15
	generátor65A				
03/86→12/89; BF6L913T / F6L913	8EL 730 000-001	16			
	generátor35A				
03/86→12/89; BF6L913T / F6L913	8EL 730 000-021	17			
	generátor35A				
	8XY 004 734-001 Uzaver,	85			
	palivova nadrz				
	8XY 007 023-001 Uzaver,	85			
	palivova nadrz				
→07/84	9EL 146 491-001 Čočka,	71			
	zadní světlo				
80-13 AW	96 - 99 kW	01/83→12/89		2BA 003 022-001 Blikač	99
				2BA 003 022-021 Blikač	100
			→07/84	2SE 002 578-701 Zadní	78
				světlo	
			01/83→03/85; F6L913 / BF6L913T	8EA 011 610-941 Startér ***	101
				HELLA VALUEFIT ***2,7kW	
				8EA 012 586-441 Startér ***	103
				HELLA VALUEFIT ***4kW	
			01/83→03/85; BF6L913T / F6L913	8EA 725 967-001	106
				Startér2,4kW	
			04/85→02/86; BF6L913T / F6L913	8EA 726 146-001	109
				Startér3,7kW	
			03/86→12/89; BF6L913T / F6L913	8EA 726 170-001	111
				Startér4kW	
			01/83→02/86; BF6L913T / F6L913	8EL 725 742-001	14
				generátor55A	
			01/83→02/86; BF6L913T / F6L913	8EL 725 743-001	15
	generátor65A				
03/86→12/89; BF6L913T / F6L913	8EL 730 000-001	16			
	generátor35A				



		01/83→12/91						
IVECO - MK								
80-13 AW	96 - 99 kW	01/83→12/89	03/86→12/89; ⚡ BF6L913T / F6L913	8EL 730 000-021 generátor35A	17			
				8XY 004 734-001 Uzaver, palivova nadrz	85			
				8XY 007 023-001 Uzaver, palivova nadrz	85			
			→07/84	9EL 146 491-001 Čočka, zadní světlo	71			
80-13 AW	96 - 99 kW	01/83→12/91		2BA 003 022-001 Blikač	99			
				2BA 003 022-021 Blikač	100			
			→07/84	2SE 002 578-701 Zadní světlo	78			
			01/83→03/85; ⚡ F6L913 / BF6L913T	8EA 011 610-941 Startér *** HELLA VALUEFIT ***2,7kW	101			
				8EA 012 586-441 Startér *** HELLA VALUEFIT ***4kW	103			
			01/83→03/85; ⚡ BF6L913T / F6L913	8EA 725 967-001 Startér2,4kW	106			
			04/85→02/86; ⚡ BF6L913T / F6L913	8EA 726 146-001 Startér3,7kW	109			
			03/86→12/91; ⚡ BF6L913T / F6L913	8EA 726 170-001 Startér4kW	111			
			01/83→02/86; ⚡ BF6L913T / F6L913	8EL 725 742-001 generátor55A	14			
			01/83→02/86; ⚡ BF6L913T / F6L913	8EL 725 743-001 generátor65A	15			
			03/86→12/89; ⚡ BF6L913T / F6L913	8EL 730 000-001 generátor35A	16			
			03/86→12/89; ⚡ BF6L913T / F6L913	8EL 730 000-021 generátor35A	17			
				8XY 004 734-001 Uzaver, palivova nadrz	85			
				8XY 007 023-001 Uzaver, palivova nadrz	85			
			→07/84	9EL 146 491-001 Čočka, zadní světlo	71			
			80-16 A	118 - 124 kW	01/83→12/91		2BA 003 022-001 Blikač	99
	2BA 003 022-021 Blikač	100						
→07/84	2SE 002 578-701 Zadní světlo	78						
	8EA 012 586-441 Startér *** HELLA VALUEFIT ***4kW	103						
01/83→02/86; ⚡ BF6L913	8EA 726 146-001 Startér3,7kW	109						
03/86→12/91; ⚡ BF6L913	8EA 726 170-001 Startér4kW	111						
01/83→02/86; ⚡ BF6L913	8EL 725 742-001 generátor55A	14						
01/83→02/86; ⚡ BF6L913	8EL 725 743-001 generátor65A	15						
03/86→12/89; ⚡ BF6L913	8EL 730 000-001 generátor35A	16						
03/86→12/89; ⚡ BF6L913	8EL 730 000-021 generátor35A	17						
	8XY 004 734-001 Uzaver, palivova nadrz	85						
	8XY 007 023-001 Uzaver, palivova nadrz	85						
→07/84	9EL 146 491-001 Čočka, zadní světlo	71						
80-16 AW	118 - 124 kW	01/86→12/89					2BA 003 022-001 Blikač	99
							2BA 003 022-021 Blikač	100
							8EA 012 586-441 Startér *** HELLA VALUEFIT ***4kW	103
			01/86→02/86; ⚡ BF6L913	8EA 726 146-001 Startér3,7kW	109			
			03/86→12/89; ⚡ BF6L913	8EA 726 170-001 Startér4kW	111			
			01/83→02/86; ⚡ BF6L913	8EL 725 742-001 generátor55A	14			
			01/83→02/86; ⚡ BF6L913	8EL 725 743-001 generátor65A	15			
			01/86→02/86; ⚡ BF6L913	8EL 725 743-001 generátor65A	15			

IVECO - MK		01/83→12/91			
80-16 AW	118 - 124 kW	01/86→12/89	03/86→12/89; ⚡ BF6L913	8EL 730 000-001 generátor35A	16
			03/86→12/89; ⚡ BF6L913	8EL 730 000-021 generátor35A	17
				8XY 004 734-001 Uzaver, palivova nadrz	85
				8XY 007 023-001 Uzaver, palivova nadrz	85
80-9 A	64 kW	01/83→02/86		2BA 003 022-001 Blikač	99
				2BA 003 022-021 Blikač	100
			→07/84	2SE 002 578-701 Zadní světlo	78
			⚡ F4L913	8EA 011 610-941 Startér *** HELLA VALUEFIT ***2,7kW	101
			⚡ F4L913	8EA 725 967-001 Startér2,4kW	106
			⚡ F4L913	8EL 725 742-001 generátor55A	14
			⚡ F4L913	8EL 725 743-001 generátor65A	15
				8XY 004 734-001 Uzaver, palivova nadrz	85
				8XY 007 023-001 Uzaver, palivova nadrz	85
			→07/84	9EL 146 491-001 Čočka, zadní světlo	71
			80-9 AH	64 kW	01/83→02/86
	2BA 003 022-021 Blikač	100			
	2SE 002 578-701 Zadní světlo	78			
⚡ F4L913	8EA 011 610-941 Startér *** HELLA VALUEFIT ***2,7kW	101			
⚡ F4L913	8EA 725 967-001 Startér2,4kW	106			
⚡ F4L913	8EL 725 742-001 generátor55A	14			
⚡ F4L913	8EL 725 743-001 generátor65A	15			
	8KA 003 806-001 pripojne vedeni, vnejsi zrcatko	56			
	8SB 003 978-001 vnejsi zpetne zrcatko	60			
	8SB 003 978-041 vnejsi zpetne zrcatko	61			
	8XY 004 734-001 Uzaver, palivova nadrz	85			
	8XY 007 023-001 Uzaver, palivova nadrz	85			
→07/84	9EL 146 491-001 Čočka, zadní světlo	71			
01/79→	9EY 125 314-001 Sklo do zrcatka, vnejsi zrcatko	56			
01/79→	9MX 127 585-002 Sklo do zrcatka, vnejsi zrcatko	57			
90-13 A	96 - 99 kW	01/83→12/91		2BA 003 022-001 Blikač	99
				2BA 003 022-021 Blikač	100
			→07/84	2SE 002 578-701 Zadní světlo	78
			01/83→03/85; ⚡ BF6L913T	8EA 011 610-941 Startér *** HELLA VALUEFIT ***2,7kW	101
				8EA 012 586-441 Startér *** HELLA VALUEFIT ***4kW	103
			01/83→03/85; ⚡ BF6L913T	8EA 725 967-001 Startér2,4kW	106
			04/85→02/86; ⚡ BF6L913T	8EA 726 146-001 Startér3,7kW	109
			03/86→12/91; ⚡ BF6L913T		
			01/83→02/86; ⚡ BF6L913T	8EL 725 742-001 generátor55A	14
			01/83→02/86; ⚡ BF6L913T	8EL 725 743-001 generátor65A	15
			03/86→12/91; ⚡ BF6L913T	8EL 730 000-001 generátor35A	16
			03/86→12/91; ⚡ BF6L913T	8EL 730 000-021 generátor35A	17

IVECO - MK			01/83→12/91					
90-13 A	96 - 99 kW	01/83→12/91		8XY 004 734-001 Uzaver, palivova nadrz	85			
				8XY 007 023-001 Uzaver, palivova nadrz	85			
			→07/84	9EL 146 491-001 Čočka, zadní světlo	71			
90-13 AH	96 - 99 kW	01/83→12/91		2BA 003 022-001 Blikač	99			
				2BA 003 022-021 Blikač	100			
				2SE 002 578-701 Zadní světlo	78			
			01/83→03/85; ⚙️ BF6L913T	8EA 011 610-941 Startér *** HELLA VALUEFIT ***2,7kW	101			
				8EA 012 586-441 Startér *** HELLA VALUEFIT ***4kW	103			
			01/83→03/85; ⚙️ BF6L913T	8EA 725 967-001 Startér2,4kW	106			
			04/85→02/86; ⚙️ BF6L913T	8EA 726 146-001 Startér3,7kW	109			
			03/86→12/91; ⚙️ BF6L913T	8EA 726 170-001 Startér4kW	111			
			01/83→02/86; ⚙️ BF6L913T	8EL 725 742-001 generátor55A	14			
			01/83→02/86; ⚙️ BF6L913T	8EL 725 743-001 generátor65A	15			
			03/86→12/91; ⚙️ BF6L913T	8EL 730 000-001 generátor35A	16			
			03/86→12/91; ⚙️ BF6L913T	8EL 730 000-021 generátor35A	17			
				8XY 004 734-001 Uzaver, palivova nadrz	85			
				8XY 007 023-001 Uzaver, palivova nadrz	85			
			→07/84	9EL 146 491-001 Čočka, zadní světlo	71			
			IVECO - P/PA			12/79→12/93		
159-17 H	124 kW	07/82→09/86	⚙️ 8360.05.254	8EA 726 142-001 Startér4kW	109			
			⚙️ 8360.05.254	8EL 012 584-031 generátor *** HELLA VALUEFIT ***27A	11			
			⚙️ 8360.05.254	8EL 725 640-001 generátor27A	13			
				8KA 560 271-002 pripojne vedeni, vnejsi zrcatko	56			
				8SB 003 290-001 vnejsi zpetne zrcatko	58			
				8SB 003 290-011 vnejsi zpetne zrcatko	59			
				9MX 560 096-002 Sklo do zrcatka, vnejsi zrcatko	57			
				9XW 184 107-241 List stěrače	8			
			160-23 AH	168 kW	04/84→05/89	04/84→02/88; ⚙️ F8L413F	8EL 012 584-341 generátor *** HELLA VALUEFIT ***27A	12
						04/84→02/88; ⚙️ F8L413F	8EL 725 744-001 generátor27A	15
03/88→05/89; ⚙️ F8L413F	8EL 730 000-001 generátor35A	16						
03/88→05/89; ⚙️ F8L413F	8EL 730 000-021 generátor35A	17						
	8KA 560 271-002 pripojne vedeni, vnejsi zrcatko	56						
	8SB 003 290-001 vnejsi zpetne zrcatko	58						
	8SB 003 290-011 vnejsi zpetne zrcatko	59						
	9MX 560 096-002 Sklo do zrcatka, vnejsi zrcatko	57						
	9XW 184 107-241 List stěrače	8						
160-23 AHW	168 kW	04/84→05/89				⚙️ F8L413F	8EL 012 584-341 generátor *** HELLA VALUEFIT ***27A	12
			⚙️ F8L413F	8EL 725 744-001 generátor27A	15			

		13	412	12/79→12/93	
IVECO - P/PA					
160-23 AHW	168 kW	04/84→05/89	03/88→05/89; ☉ F8L413F	8EL 730 000-001 generátor35A	16
			03/88→05/89; ☉ F8L413F	8EL 730 000-021 generátor35A	17
				8KA 560 271-002 pripojne vedeni, vnejsi zrcatko	56
				8SB 003 290-001 vnejsi zpetne zrcatko	58
				8SB 003 290-011 vnejsi zpetne zrcatko	59
				9MX 560 096-002 Sklo do zrcatka, vnejsi zrcatko	57
				9XW 184 107-241 List stěrače	8
			160-23 AHW	168 kW	01/85→12/85
☉ F8L413F	8EL 725 744-001 generátor27A	15			
☉ F8L413F	8EL 730 000-001 generátor35A	16			
☉ F8L413F	8EL 730 000-021 generátor35A	17			
	8KA 560 271-002 pripojne vedeni, vnejsi zrcatko	56			
	8SB 003 290-001 vnejsi zpetne zrcatko	58			
	8SB 003 290-011 vnejsi zpetne zrcatko	59			
	9MX 560 096-002 Sklo do zrcatka, vnejsi zrcatko	57			
	9XW 184 107-241 List stěrače	8			
160-30 AH	225 kW	06/86→05/89			
			06/86→02/88; ☉ BF8L513	8EL 012 584-341 generátor *** HELLA VALUEFIT ***27A	12
			06/86→02/88; ☉ BF8L513	8EL 725 744-001 generátor27A	15
			03/88→05/89; ☉ BF8L513	8EL 730 000-001 generátor35A	16
			03/88→05/89; ☉ BF8L513	8EL 730 000-021 generátor35A	17
				8KA 560 271-002 pripojne vedeni, vnejsi zrcatko	56
				8SB 003 290-001 vnejsi zpetne zrcatko	58
				8SB 003 290-011 vnejsi zpetne zrcatko	59
				9MX 560 096-002 Sklo do zrcatka, vnejsi zrcatko	57
				9XW 184 107-241 List stěrače	8
160-30 AHW	225 kW	06/86→05/89	☉ BF8L513	8EA 726 132-001 Startér5,5kW	108
			☉ BF8L513	8EL 012 584-341 generátor *** HELLA VALUEFIT ***27A	12
			☉ BF8L513	8EL 725 744-001 generátor27A	15
			☉ BF8L513	8EL 730 000-001 generátor35A	16
			☉ BF8L513	8EL 730 000-021 generátor35A	17
				8KA 560 271-002 pripojne vedeni, vnejsi zrcatko	56
				8SB 003 290-001 vnejsi zpetne zrcatko	58
				8SB 003 290-011 vnejsi zpetne zrcatko	59
				9MX 560 096-002 Sklo do zrcatka, vnejsi zrcatko	57
				9XW 184 107-241 List stěrače	8
170-23 AH	174 kW	04/88→12/90	☉ F8L513	8EA 726 132-001 Startér5,5kW	108
170-23 AHW	174 kW	04/88→12/90			

IVECO - P/PA		12/79 → 12/93			
170-23 AH	174 kW	04/88 → 12/90	04/88 → 12/89; ☼ F8L513	8EL 730 000-001	16
170-23 AHW	174 kW	04/88 → 12/90	04/88 → 12/89; ☼ F8L513	generátor35A	
				8EL 730 000-021	17
				generátor35A	
				8KA 560 271-002 pripojne	56
				vedeni, vnejsi zrcatko	
				8SB 003 290-001 vnejsi	58
				zpetne zrcatko	
				8SB 003 290-011 vnejsi	59
				zpetne zrcatko	
				9MX 560 096-002 Sklo do	57
				zrcatka, vnejsi zrcatko	
				9XW 184 107-241 List	8
				stěrače	
170-23 AH,180-23 AH	174 kW	01/91 → 12/93	04/88 → 07/91; ☼ F8L513	8EA 726 132-001	108
170-23 AHW,180-23 AHW	174 kW	01/91 → 12/93	07/91 → 07/00; ☼ F8L513	Startér5,5kW	
			☼ F8L513	8EL 725 800-001	16
				generátor55A	
			☼ F8L513	8EL 730 000-001	16
				generátor35A	
			☼ F8L513	8EL 730 000-021	17
				generátor35A	
				8KA 560 271-002 pripojne	56
				vedeni, vnejsi zrcatko	
				8SB 003 290-001 vnejsi	58
				zpetne zrcatko	
				8SB 003 290-011 vnejsi	59
				zpetne zrcatko	
				9MX 560 096-002 Sklo do	57
				zrcatka, vnejsi zrcatko	
				9XW 184 107-241 List	8
				stěrače	
170-25 AH	194 kW	03/89 → 12/90	☼ F8L513	8EA 726 132-001	108
170-25 AHW	194 kW	03/89 → 12/90	☼ F8L513	Startér5,5kW	
			☼ F8L513	8EL 730 000-001	16
				generátor35A	
			☼ F8L513	8EL 730 000-021	17
				generátor35A	
				8KA 560 271-002 pripojne	56
				vedeni, vnejsi zrcatko	
				8SB 003 290-001 vnejsi	58
				zpetne zrcatko	
				8SB 003 290-011 vnejsi	59
				zpetne zrcatko	
				9MX 560 096-002 Sklo do	57
				zrcatka, vnejsi zrcatko	
				9XW 184 107-241 List	8
				stěrače	
170-25 AH,180-25 AH	194 kW	01/91 → 12/93	03/89 → 07/91; ☼ F8L513	8EA 726 132-001	108
			07/91 → 07/00; ☼ F8L513	Startér5,5kW	
			07/91 → 07/00; ☼ F8L513	8EL 725 800-001	16
				generátor55A	
			07/91 → 07/00; ☼ F8L513	8EL 730 000-001	16
				generátor35A	
			07/91 → 07/00; ☼ F8L513	8EL 730 000-021	17
				generátor35A	
				8KA 560 271-002 pripojne	56
				vedeni, vnejsi zrcatko	
				8SB 003 290-001 vnejsi	58
				zpetne zrcatko	
				8SB 003 290-011 vnejsi	59
				zpetne zrcatko	
				9MX 560 096-002 Sklo do	57
				zrcatka, vnejsi zrcatko	
				9XW 184 107-241 List	8
				stěrače	
170-25 AHW,180-25 AHW	194 kW	01/91 → 12/93	03/89 → 07/91; ☼ F8L513	8EA 726 132-001	108
			07/91 → 07/00; ☼ F8L513	Startér5,5kW	
			☼ F8L513	8EL 725 800-001	16
				generátor55A	
			☼ F8L513	8EL 730 000-001	16
				generátor35A	
			☼ F8L513	8EL 730 000-021	17
				generátor35A	

IVECO - P/PA		12/79→12/93			
170-25 AHW,180-25 AHW	194 kW	01/91→12/93		8KA 560 271-002 pripojne vedeni, vnejsi zrcatko	56
				8SB 003 290-001 vnejsi zpetne zrcatko	58
				8SB 003 290-011 vnejsi zpetne zrcatko	59
				9MX 560 096-002 Sklo do zrcatka, vnejsi zrcatko	57
				9XW 184 107-241 List sterače	8
170-34 AH	250 kW	04/89→12/90	BF8L513	8EA 726 132-001 Startér5,5kW	108
			BF8L513	8EL 730 000-001 generátor35A	16
			04/89→12/89; BF8L513	8EL 730 000-001 generátor35A	16
			BF8L513	8EL 730 000-021 generátor35A	17
			04/89→12/89; BF8L513	8EL 730 000-021 generátor35A	17
				8KA 560 271-002 pripojne vedeni, vnejsi zrcatko	56
				8SB 003 290-001 vnejsi zpetne zrcatko	58
				8SB 003 290-011 vnejsi zpetne zrcatko	59
				9MX 560 096-002 Sklo do zrcatka, vnejsi zrcatko	57
				9XW 184 107-241 List sterače	8
			170-34 AH	250 kW	01/91→12/93
	8KA 560 271-002 pripojne vedeni, vnejsi zrcatko	56			
	8SB 003 290-001 vnejsi zpetne zrcatko	58			
	8SB 003 290-011 vnejsi zpetne zrcatko	59			
	9MX 560 096-002 Sklo do zrcatka, vnejsi zrcatko	57			
	9XW 184 107-241 List sterače	8			
170-34 AH,180-34 AH	250 kW	01/91→12/93	04/89→07/91; BF8L513	8EA 726 132-001 Startér5,5kW	108
			07/91→07/00; BF8L513		
			07/91→07/00; BF8L513	8EL 725 800-001 generátor55A	16
			04/89→07/91; BF8L513	8EL 730 000-001 generátor35A	16
			04/89→07/91; BF8L513	8EL 730 000-021 generátor35A	17
				8KA 560 271-002 pripojne vedeni, vnejsi zrcatko	56
				8SB 003 290-001 vnejsi zpetne zrcatko	58
				8SB 003 290-011 vnejsi zpetne zrcatko	59
				9MX 560 096-002 Sklo do zrcatka, vnejsi zrcatko	57
				9XW 184 107-241 List sterače	8
			170-34 AHW	250 kW	04/89→12/90
04/89→12/89; BF8L513	8EL 730 000-001 generátor35A	16			
04/89→12/89; BF8L513	8EL 730 000-021 generátor35A	17			
	8KA 560 271-002 pripojne vedeni, vnejsi zrcatko	56			
	8SB 003 290-001 vnejsi zpetne zrcatko	58			
	8SB 003 290-011 vnejsi zpetne zrcatko	59			
	9MX 560 096-002 Sklo do zrcatka, vnejsi zrcatko	57			

			12/79→12/93		
170-34 AHW	250 kW	04/89→12/90		9XW 184 107-241 List stěrače	8
170-34 AHW, 180-34 AHW	250 kW	01/91→12/93	⚙️ BF8L513 ⚙️ 07/91→07/00; ⚙️ BF8L513 ⚙️ 07/91→07/00; ⚙️ BF8L513	8EA 726 132-001 Startér5,5kW 8EL 725 800-001 generátor55A 8KA 560 271-002 pripojne vedeni, vnejsi zrcatko 8SB 003 290-001 vnejsi zpetne zrcatko 8SB 003 290-011 vnejsi zpetne zrcatko 9MX 560 096-002 Sklo do zrcatka, vnejsi zrcatko 9XW 184 107-241 List stěrače	108 16 56 58 59 57 8
190-25 AH 190-25 AHW	188 kW 188 kW	07/83→06/86 07/83→06/86	⚙️ F8L413F ⚙️ F8L413F ⚙️ F8L413F	8EA 726 132-001 Startér5,5kW 8EL 012 584-341 generátor *** HELLA VALUEFIT ***27A 8EL 725 744-001 generátor27A 8KA 560 271-002 pripojne vedeni, vnejsi zrcatko 8SB 003 290-001 vnejsi zpetne zrcatko 8SB 003 290-011 vnejsi zpetne zrcatko 9MX 560 096-002 Sklo do zrcatka, vnejsi zrcatko 9XW 184 107-241 List stěrače	108 12 15 56 58 59 57 8
190-30 H	224 kW	04/87→12/90	⚙️ 8210.22.210 / 8210.22.236 ⚙️ 09/87→09/97; ⚙️ 8210.22.511 / 8210.22.523 / 8210.22.525 / 8210.22.535 / 8210.22.537 ⚙️ 8210.22.521 ⚙️ 09/87→09/97; ⚙️ 8210.22.511 / 8210.22.521 / 8210.22.523 / 8210.22.525 / 8210.22.535 / 8210.22.537 ⚙️ 09/87→09/97; ⚙️ 8210.22.537 / 8210.22.535 / 8210.22.511 / 8210.22.523 / 8210.22.525 / 8210.22.523 / 8210.22.525 ⚙️ 8210.22.210 / 8210.22.236 ⚙️ 09/87→09/97; ⚙️ 8210.22.236 / 8210.22.511 / 8210.22.537 / 8210.22.523 / 8210.22.525 / 8210.22.535 / 8210.22.210 / 8210.22.521 ⚙️ 09/87→09/97; engine 461335→; ⚙️ 8210.22.537 / 8210.22.535 / 8210.22.525 / 8210.22.523 / 8210.22.521 / 8210.22.511 ⚙️ 8210.22.236 / 8210.22.210 ⚙️ 09/87→09/97; engine 461335→; ⚙️ 8210.22.210 / 8210.22.236 / 8210.22.511 / 8210.22.521 / 8210.22.523 / 8210.22.525 / 8210.22.535 / 8210.22.537 ⚙️ 09/87→09/97; ⚙️ 8210.22.210 / 8210.22.236 / 8210.22.511 / 8210.22.521 / 8210.22.523 / 8210.22.525 / 8210.22.537 ⚙️ 8210.22.210 / 8210.22.236 ⚙️ 09/87→09/97; ⚙️ 8210.22.511 / 8210.22.521 / 8210.22.523 / 8210.22.525 / 8210.22.535 / 8210.22.537 ⚙️ 09/87→09/97; →engine 461334; ⚙️ 8210.22.511 / 8210.22.521 / 8210.22.523 / 8210.22.525 / 8210.22.535 / 8210.22.537 ⚙️ 09/87→09/97; →engine 461334; ⚙️ 8210.22.210 / 8210.22.236 / 8210.22.511 / 8210.22.521 / 8210.22.525 / 8210.22.535 / 8210.22.537 ⚙️ 08/87→09/97; →engine 461334; ⚙️ 8210.22.523 ⚙️ 09/87→09/97; engine 461335→; ⚙️ 8210.22.210 / 8210.22.236 / 8210.22.511 / 8210.22.521 / 8210.22.523 / 8210.22.525 / 8210.22.535 / 8210.22.537 ⚙️ 8210.22.210 / 8210.22.236 ⚙️ 09/87→09/97; engine 461335→; ⚙️ 8210.22.511 / 8210.22.521 / 8210.22.523 / 8210.22.525 / 8210.22.535 / 8210.22.537	8EA 725 974-001 Startér6kW 8EA 726 167-001 Startér6,5kW 8EA 726 167-001 Startér6,5kW 8EL 012 584-031 generátor *** HELLA VALUEFIT ***27A 8EL 012 584-031 generátor *** HELLA VALUEFIT ***27A 8EL 012 584-041 generátor *** HELLA VALUEFIT ***55A 8EL 012 584-041 generátor *** HELLA VALUEFIT ***55A 8EL 725 640-001 generátor27A 8EL 725 640-001 generátor27A 8EL 725 728-001 generátor55A 8EL 725 728-001 generátor55A 8EL 737 518-001 generátor55A 8EL 737 518-001 generátor55A 8KA 560 271-002 pripojne vedeni, vnejsi zrcatko	106 111 111 11 11 11 11 13 13 14 14 17 17 56

IVECO - P/PA		13		412		12/79→12/93	
190-30 H	224 kW	04/87→12/90					
						8MA 376 705-181	26
						Vyrovňovací nádoba, chladič kapalina BEHR HELLA SERVICE *** PREMIUM LINE ***	
						8MA 376 705-211	27
						Vyrovňovací nádoba, chladič kapalina BEHR HELLA SERVICE *** PREMIUM LINE ***	
						8SB 003 290-001	58
						vnejsi zpetne zrcatko	
						8SB 003 290-011	59
						vnejsi zpetne zrcatko	
						9MX 560 096-002	57
						Sklo do zrcatka, vnejsi zrcatko	
						9XW 184 107-241	8
						List stěrače	
190-30 H	224 kW	01/91→12/92	8210.22.210 / 8210.22.236			8EA 725 974-001	106
						Startér6kW	
			8210.22.511 / 8210.22.521 / 8210.22.523 / 8210.22.525 / 8210.22.535 / 8210.22.537			8EA 726 167-001	111
						Startér6,5kW	
			8210.22.210 / 8210.22.236 / 8210.22.511 / 8210.22.521 / 8210.22.523 / 8210.22.525 / 8210.22.537 / 8210.22.535			8EL 012 584-031	11
						generátor *** HELLA VALUEFIT ***27A	
			8210.22.535 / 8210.22.537 / 8210.22.525 / 8210.22.523 / 8210.22.521 / 8210.22.511 / 8210.22.236 / 8210.22.210			8EL 012 584-031	11
						generátor *** HELLA VALUEFIT ***27A	
			engine 461335→; 8210.22.535 / 8210.22.537 / 8210.22.525 / 8210.22.523 / 8210.22.521 / 8210.22.511 / 8210.22.236 / 8210.22.210			8EL 012 584-041	11
						generátor *** HELLA VALUEFIT ***55A	
			engine 461335→; 8210.22.236 / 8210.22.511 / 8210.22.521 / 8210.22.523 / 8210.22.525 / 8210.22.210 / 8210.22.537 / 8210.22.535			8EL 012 584-041	11
						generátor *** HELLA VALUEFIT ***55A	
			8210.22.210 / 8210.22.236 / 8210.22.511 / 8210.22.521 / 8210.22.523 / 8210.22.525 / 8210.22.537			8EL 725 640-001	13
						generátor27A	
			→engine 461334; 8210.22.210 / 8210.22.236 / 8210.22.511 / 8210.22.521 / 8210.22.523 / 8210.22.525 / 8210.22.535 / 8210.22.537			8EL 725 728-001	14
						generátor55A	
			engine 461335→; 8210.22.210 / 8210.22.236 / 8210.22.511 / 8210.22.521 / 8210.22.523 / 8210.22.525 / 8210.22.535 / 8210.22.537			8EL 737 518-001	17
						generátor55A	
						8KA 560 271-002	56
						pripojne vedeni, vnejsi zrcatko	
						8MA 376 705-181	26
						Vyrovňovací nádoba, chladič kapalina BEHR HELLA SERVICE *** PREMIUM LINE ***	
						8MA 376 705-211	27
						Vyrovňovací nádoba, chladič kapalina BEHR HELLA SERVICE *** PREMIUM LINE ***	
						8SB 003 290-001	58
						vnejsi zpetne zrcatko	
						8SB 003 290-011	59
						vnejsi zpetne zrcatko	
						9MX 560 096-002	57
						Sklo do zrcatka, vnejsi zrcatko	
						9XW 184 107-241	8
						List stěrače	
190-30 HT	224 kW	01/89→12/90	8210.22.210 / 8210.22.236			8EA 725 974-001	106
						Startér6kW	
			8210.22.511 / 8210.22.521 / 8210.22.523 / 8210.22.525 / 8210.22.535 / 8210.22.537			8EA 726 167-001	111
						Startér6,5kW	
			8210.22.537 / 8210.22.535 / 8210.22.525 / 8210.22.523 / 8210.22.521 / 8210.22.511 / 8210.22.236 / 8210.22.210			8EL 012 584-031	11
						generátor *** HELLA VALUEFIT ***27A	
			engine 461335→; 8210.22.537 / 8210.22.535 / 8210.22.525 / 8210.22.523 / 8210.22.521 / 8210.22.511 / 8210.22.236 / 8210.22.210			8EL 012 584-041	11
						generátor *** HELLA VALUEFIT ***55A	
			8210.22.210 / 8210.22.236 / 8210.22.511 / 8210.22.521 / 8210.22.523 / 8210.22.525 / 8210.22.537			8EL 725 640-001	13
						generátor27A	



		12/79→12/93						
IVECO - P/PA								
190-30 HT	224 kW	01/89→12/90	→engine 461334; 8210.22.210 / 8210.22.236 / 8210.22.511 / 8210.22.521 / 8210.22.523 / 8210.22.525 / 8210.22.535 / 8210.22.537	8EL 725 728-001 generátor55A	14			
			engine 461335→; 8210.22.210 / 8210.22.236 / 8210.22.511 / 8210.22.521 / 8210.22.523 / 8210.22.525 / 8210.22.535 / 8210.22.537	8EL 737 518-001 generátor55A	17			
				8KA 560 271-002 pripojne vedeni, vnejsi zrcatko	56			
				8MA 376 705-181 Vyrovnávací nádoba, chladičí kapalina BEHR HELLA SERVICE *** PREMIUM LINE ***	26			
				8MA 376 705-211 Vyrovnávací nádoba, chladičí kapalina BEHR HELLA SERVICE *** PREMIUM LINE ***	27			
				8SB 003 290-001 vnejsi zpetne zrcatko	58			
				8SB 003 290-011 vnejsi zpetne zrcatko	59			
				9MX 560 096-002 Sklo do zrcatka, vnejsi zrcatko	57			
				9XW 184 107-241 List stěrače	8			
			190-30 HT	224 kW	01/90→12/92	8210.22.210 / 8210.22.236	8EA 725 974-001 Startér6kW	106
						8210.22.511 / 8210.22.521 / 8210.22.523 / 8210.22.525 / 8210.22.535 / 8210.22.537	8EA 726 167-001 Startér6,5kW	111
8210.22.537 / 8210.22.210 / 8210.22.236 / 8210.22.511 / 8210.22.521 / 8210.22.523 / 8210.22.525 / 8210.22.535	8EL 012 584-031 generátor *** HELLA VALUEFIT ***27A	11						
engine 461335→; 8210.22.210 / 8210.22.236 / 8210.22.511 / 8210.22.521 / 8210.22.523 / 8210.22.525 / 8210.22.535 / 8210.22.537	8EL 012 584-041 generátor *** HELLA VALUEFIT ***55A	11						
8210.22.210 / 8210.22.236 / 8210.22.511 / 8210.22.521 / 8210.22.523 / 8210.22.525 / 8210.22.535 / 8210.22.537	8EL 725 640-001 generátor27A	13						
→engine 461334; 8210.22.210 / 8210.22.236 / 8210.22.511 / 8210.22.521 / 8210.22.523 / 8210.22.525 / 8210.22.535 / 8210.22.537	8EL 725 728-001 generátor55A	14						
engine 461335→; 8210.22.210 / 8210.22.236 / 8210.22.511 / 8210.22.521 / 8210.22.523 / 8210.22.525 / 8210.22.535 / 8210.22.537	8EL 737 518-001 generátor55A	17						
	8KA 560 271-002 pripojne vedeni, vnejsi zrcatko	56						
	8MA 376 705-181 Vyrovnávací nádoba, chladičí kapalina BEHR HELLA SERVICE *** PREMIUM LINE ***	26						
	8MA 376 705-211 Vyrovnávací nádoba, chladičí kapalina BEHR HELLA SERVICE *** PREMIUM LINE ***	27						
190-30 HW	224 kW	04/87→12/90				8210.22.210 / 8210.22.236	8EA 725 974-001 Startér6kW	106
			09/87→09/97; 8210.22.511 / 8210.22.521 / 8210.22.523 / 8210.22.525 / 8210.22.535 / 8210.22.537	8EA 726 167-001 Startér6,5kW	111			
			09/87→09/97; 8210.22.236 / 8210.22.511 / 8210.22.521 / 8210.22.523 / 8210.22.525 / 8210.22.535 / 8210.22.537 / 8210.22.210	8EL 012 584-031 generátor *** HELLA VALUEFIT ***27A	11			
			09/87→09/97; engine 461335→; 8210.22.236 / 8210.22.511 / 8210.22.521 /	8EL 012 584-041 generátor *** HELLA VALUEFIT ***55A	11			

		13	412	12/79→12/93	
190-30 HW	224 kW	04/87→12/90	8210.22.523 / 8210.22.525 / 8210.22.535 / 8210.22.537 / 8210.22.210		
			09/87→09/97; ☉ 8210.22.210 / 8210.22.236 / 8210.22.511 / 8210.22.521 / 8210.22.523 / 8210.22.525 / 8210.22.535 / 8210.22.537	<b>8EL 725 640-001</b> generátor27A	13
			09/87→09/97; →engine 461334; ☉ 8210.22.210 / 8210.22.236 / 8210.22.511 / 8210.22.521 / 8210.22.523 / 8210.22.525 / 8210.22.535 / 8210.22.537	<b>8EL 725 728-001</b> generátor55A	14
			09/87→09/97; engine 461335→; ☉ 8210.22.210 / 8210.22.236 / 8210.22.511 / 8210.22.521 / 8210.22.523 / 8210.22.525 / 8210.22.535 / 8210.22.537	<b>8EL 737 518-001</b> generátor55A	17
				<b>8KA 560 271-002</b> pripojne vedeni, vnejsi zrcatko	56
				<b>8MA 376 705-181</b> Vyrovnávací nádoba, chladičí kapalina BEHR HELLA SERVICE *** PREMIUM LINE ***	26
				<b>8MA 376 705-211</b> Vyrovnávací nádoba, chladičí kapalina BEHR HELLA SERVICE *** PREMIUM LINE ***	27
				<b>8SB 003 290-001</b> vnejsi zpetne zrcatko	58
				<b>8SB 003 290-011</b> vnejsi zpetne zrcatko	59
				<b>9MX 560 096-002</b> Sklo do zrcatka, vnejsi zrcatko	57
				<b>9XW 184 107-241</b> List stěrače	8
190-30 HW	224 kW	01/91→12/92	☉ 8210.22.210 / 8210.22.236	<b>8EA 725 974-001</b> Startér6kW	106
			☉ 8210.22.511 / 8210.22.521 / 8210.22.523 / 8210.22.525 / 8210.22.535 / 8210.22.537	<b>8EA 726 167-001</b> Startér6,5kW	111
			☉ 8210.22.535 / 8210.22.537 / 8210.22.525 / 8210.22.523 / 8210.22.521 / 8210.22.511 / 8210.22.236 / 8210.22.210	<b>8EL 012 584-031</b> generátor *** HELLA VALUEFIT ***27A	11
			engine 461335→; ☉ 8210.22.535 / 8210.22.537 / 8210.22.525 / 8210.22.523 / 8210.22.521 / 8210.22.511 / 8210.22.236 / 8210.22.210	<b>8EL 012 584-041</b> generátor *** HELLA VALUEFIT ***55A	11
			☉ 8210.22.210 / 8210.22.236 / 8210.22.511 / 8210.22.521 / 8210.22.523 / 8210.22.525 / 8210.22.535 / 8210.22.537	<b>8EL 725 640-001</b> generátor27A	13
			→engine 461334; ☉ 8210.22.210 / 8210.22.236 / 8210.22.511 / 8210.22.521 / 8210.22.523 / 8210.22.525 / 8210.22.535 / 8210.22.537	<b>8EL 725 728-001</b> generátor55A	14
			engine 461335→; ☉ 8210.22.210 / 8210.22.236 / 8210.22.511 / 8210.22.521 / 8210.22.523 / 8210.22.525 / 8210.22.535 / 8210.22.537	<b>8EL 737 518-001</b> generátor55A	17
				<b>8KA 560 271-002</b> pripojne vedeni, vnejsi zrcatko	56
				<b>8MA 376 705-181</b> Vyrovnávací nádoba, chladičí kapalina BEHR HELLA SERVICE *** PREMIUM LINE ***	26
				<b>8MA 376 705-211</b> Vyrovnávací nádoba, chladičí kapalina BEHR HELLA SERVICE *** PREMIUM LINE ***	27
				<b>8SB 003 290-001</b> vnejsi zpetne zrcatko	58
				<b>8SB 003 290-011</b> vnejsi zpetne zrcatko	59
				<b>9MX 560 096-002</b> Sklo do zrcatka, vnejsi zrcatko	57
				<b>9XW 184 107-241</b> List stěrače	8
190-32 AH	235 kW	01/83→12/85	☉ F10L413F	<b>8EL 012 584-341</b> generátor *** HELLA VALUEFIT ***27A	12
190-32 AHW	235 kW	01/83→12/85	☉ F10L413F	<b>8EL 725 744-001</b> generátor27A	15
				<b>8KA 560 271-002</b> pripojne vedeni, vnejsi zrcatko	56

IVECO - P/PA			12/79→12/93		
190-32 AH	235 kW	01/83→12/85		8SB 003 290-001 vnejsi zpetne zrcatko	58
190-32 AHW	235 kW	01/83→12/85		8SB 003 290-011 vnejsi zpetne zrcatko	59
				9MX 560 096-002 Sklo do zrcatka, vnejsi zrcatko	57
				9XW 184 107-241 List sterače	8
260-25 AH	188 kW	03/84→06/86	☺ F8L413F	8EL 012 584-341 generátor *** HELLA VALUEFIT ***27A	12
260-25 AHW	188 kW	03/84→06/86	☺ F8L413F	8EL 725 744-001 generátor27A	15
				8KA 560 271-002 pripojne vedeni, vnejsi zrcatko	56
				8SB 003 290-001 vnejsi zpetne zrcatko	58
				8SB 003 290-011 vnejsi zpetne zrcatko	59
				9MX 560 096-002 Sklo do zrcatka, vnejsi zrcatko	57
260-25 AH	194 kW	04/89→12/92	☺ F8L513	8EA 726 132-001 Startér5,5kW	108
			04/89→12/89; ☺ F8L513	8EL 730 000-001 generátor35A	16
			04/89→12/89; ☺ F8L513	8EL 730 000-021 generátor35A	17
				8KA 560 271-002 pripojne vedeni, vnejsi zrcatko	56
				8SB 003 290-001 vnejsi zpetne zrcatko	58
				8SB 003 290-011 vnejsi zpetne zrcatko	59
				9MX 560 096-002 Sklo do zrcatka, vnejsi zrcatko	57
260-25 AHB	162 kW	12/79→10/85		8KA 560 271-002 pripojne vedeni, vnejsi zrcatko	56
260-25 AHB	188 kW	03/84→06/86		8SB 003 290-001 vnejsi zpetne zrcatko	58
				8SB 003 290-011 vnejsi zpetne zrcatko	59
				9MX 560 096-002 Sklo do zrcatka, vnejsi zrcatko	57
260-30 AH	225 kW	06/86→05/90	☺ BF8L513	8EA 726 132-001 Startér5,5kW	108
260-30 AHT	225 kW	06/86→05/90		8EL 012 584-341 generátor *** HELLA VALUEFIT ***27A	12
260-30 AHW	225 kW	06/86→05/90	06/86→02/88; ☺ BF8L513	8EL 725 744-001 generátor27A	15
			06/86→02/88; ☺ BF8L513	8EL 725 800-001 generátor55A	16
			03/88→12/89; ☺ BF8L513	8EL 730 000-001 generátor35A	16
			03/88→12/89; ☺ BF8L513	8EL 730 000-021 generátor35A	17
				8KA 560 271-002 pripojne vedeni, vnejsi zrcatko	56
				8SB 003 290-001 vnejsi zpetne zrcatko	58
				8SB 003 290-011 vnejsi zpetne zrcatko	59
				9MX 560 096-002 Sklo do zrcatka, vnejsi zrcatko	57
260-32 AH	235 kW	01/83→12/85	☺ F10L413F	8EL 012 584-341 generátor *** HELLA VALUEFIT ***27A	12
260-32 AHT	235 kW	01/83→12/85		8EL 725 744-001 generátor27A	15
260-32 AHW	235 kW	01/83→12/85	☺ F10L413F	8KA 560 271-002 pripojne vedeni, vnejsi zrcatko	56
				8SB 003 290-001 vnejsi zpetne zrcatko	58
				8SB 003 290-011 vnejsi zpetne zrcatko	59
				9MX 560 096-002 Sklo do zrcatka, vnejsi zrcatko	57

IVECO - P/PA			12/79→12/93	
260-34 AH	250 kW	04/89→12/90	☺ BF8L513	8EA 726 132-001 Startér5,5kW 108
260-34 AHT	250 kW	04/89→12/90	☺ BF8L513	8EL 730 000-001 generátor35A 16
			☺ BF8L513	8EL 730 000-021 generátor35A 17
				8KA 560 271-002 pripojne vedeni, vnejsi zrcatko 56
				8SB 003 290-001 vnejsi zpetne zrcatko 58
				8SB 003 290-011 vnejsi zpetne zrcatko 59
				9MX 560 096-002 Sklo do zrcatka, vnejsi zrcatko 57
260-34 AH	250 kW	01/91→12/92	☺ BF8L513	8EA 726 132-001 Startér5,5kW 108
260-34 AHT	250 kW	01/91→12/92	☺ BF8L513	8EL 730 000-001 generátor35A 16
260-34 AHW	250 kW	01/91→12/92	☺ BF8L513	8EL 730 000-021 generátor35A 17
				8KA 560 271-002 pripojne vedeni, vnejsi zrcatko 56
				8SB 003 290-001 vnejsi zpetne zrcatko 58
				8SB 003 290-011 vnejsi zpetne zrcatko 59
				9MX 560 096-002 Sklo do zrcatka, vnejsi zrcatko 57
300-30 AH	225 kW	04/87→05/89	☺ BF8L513	8EA 726 132-001 Startér5,5kW 108
300-30 AHB	225 kW	04/87→05/89	☺ BF8L513	8EL 725 800-001 generátor55A 16
				8KA 560 271-002 pripojne vedeni, vnejsi zrcatko 56
				8SB 003 290-001 vnejsi zpetne zrcatko 58
				8SB 003 290-011 vnejsi zpetne zrcatko 59
				9MX 560 096-002 Sklo do zrcatka, vnejsi zrcatko 57
330-30 H	224 kW	06/84→12/90	☺ 8210.22X.235 / 8210.22X.523	8EA 725 974-001 Startér6kW 106
			☺ 8210.22X.235 / 8210.22X.523	8EL 012 584-031 generátor *** HELLA VALUEFIT ***27A 11
			☺ 8210.22X.235 / 8210.22X.523	8EL 725 640-001 generátor27A 13
			☺ 8210.22X.235 / 8210.22X.523	8EL 725 728-001 generátor55A 14
				8KA 560 271-002 pripojne vedeni, vnejsi zrcatko 56
				8MA 376 705-181 Vyrovnávací nádoba, chladič kapalina BEHR HELLA SERVICE *** PREMIUM LINE *** 26
				8MA 376 705-211 Vyrovnávací nádoba, chladič kapalina BEHR HELLA SERVICE *** PREMIUM LINE *** 27
				8SB 003 290-001 vnejsi zpetne zrcatko 58
				8SB 003 290-011 vnejsi zpetne zrcatko 59
				9MX 560 096-002 Sklo do zrcatka, vnejsi zrcatko 57
				9XW 184 107-241 List stěrače 8
330-30 H	224 kW	06/84→12/92	☺ 8210.22X.235 / 8210.22X.523	8EA 725 974-001 Startér6kW 106
330-30 HT	224 kW	01/88→12/90	☺ 8210.22X.523 / 8210.22X.235	8EL 012 584-031 generátor *** HELLA VALUEFIT ***27A 11
330-30 HT	224 kW	01/88→12/92	☺ 8210.22X.235 / 8210.22X.523	8EL 725 640-001 generátor27A 13

IVECO - P/PA		12/79→12/93			
330-30 H	224 kW	06/84→12/92	02/90→12/92; 8210.22X.235 / 8210.22X.523	8EL 725 728-001 generátor55A	14
330-30 HT	224 kW	01/88→12/90		8KA 560 271-002 pripojne vedeni, vnejsi zrcatko	56
330-30 HT	224 kW	01/88→12/92		8MA 376 705-181 Vyrovnávací nádoba, chladičí kapalina BEHR HELLA SERVICE *** PREMIUM LINE ***	26
				8MA 376 705-211 Vyrovnávací nádoba, chladičí kapalina BEHR HELLA SERVICE *** PREMIUM LINE ***	27
				8SB 003 290-001 vnejsi zpetne zrcatko	58
				8SB 003 290-011 vnejsi zpetne zrcatko	59
				9MX 560 096-002 Sklo do zrcatka, vnejsi zrcatko	57
				9XW 184 107-241 List stěrače	8
330-30 H	224 kW	01/88→12/90	8210.22X.235 / 8210.22X.523	8EA 725 974-001 Startér6kW	106
330-30 HW	224 kW	01/88→12/92		8EL 012 584-031 generátor *** HELLA VALUEFIT ***27A	11
				8EL 725 640-001 generátor27A	13
				8EL 725 728-001 generátor55A	14
				8KA 560 271-002 pripojne vedeni, vnejsi zrcatko	56
				8MA 376 705-181 Vyrovnávací nádoba, chladičí kapalina BEHR HELLA SERVICE *** PREMIUM LINE ***	26
				8MA 376 705-211 Vyrovnávací nádoba, chladičí kapalina BEHR HELLA SERVICE *** PREMIUM LINE ***	27
				8SB 003 290-001 vnejsi zpetne zrcatko	58
				8SB 003 290-011 vnejsi zpetne zrcatko	59
				9MX 560 096-002 Sklo do zrcatka, vnejsi zrcatko	57
				9XW 184 107-241 List stěrače	8
330-30 H	224 kW	01/91→12/92	8210.22X.235 / 8210.22X.523	8EA 725 974-001 Startér6kW	106
330-30 HT	224 kW	01/91→12/92		8EL 012 584-031 generátor *** HELLA VALUEFIT ***27A	11
				8EL 725 640-001 generátor27A	13
				8EL 725 728-001 generátor55A	14
				8KA 560 271-002 pripojne vedeni, vnejsi zrcatko	56
				8MA 376 705-181 Vyrovnávací nádoba, chladičí kapalina BEHR HELLA SERVICE *** PREMIUM LINE ***	26
				8MA 376 705-211 Vyrovnávací nádoba, chladičí kapalina BEHR HELLA SERVICE *** PREMIUM LINE ***	27
				8SB 003 290-001 vnejsi zpetne zrcatko	58
				8SB 003 290-011 vnejsi zpetne zrcatko	59
				9MX 560 096-002 Sklo do zrcatka, vnejsi zrcatko	57

IVECO - P/PA			12/79→12/93		
330-30 H	224 kW	01/91→12/92		9XW 184 107-241 List	8
330-30 HT	224 kW	01/91→12/92		stěrače	
330-30 HW	224 kW	01/88→12/90	☺ 8210.22X.235 / 8210.22X.523	8EA 725 974-001	106
				Startér6kW	
			☺ 8210.22X.523 / 8210.22X.235	8EL 012 584-031 generátor	11
				*** HELLA VALUEFIT ***27A	
			☺ 8210.22X.235 / 8210.22X.523	8EL 012 584-031 generátor	11
				*** HELLA VALUEFIT ***27A	
			☺ 8210.22X.235 / 8210.22X.523	8EL 725 640-001	13
				generátor27A	
		02/90→12/92; ☺ 8210.22X.235 / 8210.22X.523		8EL 725 728-001	14
				generátor55A	
				8KA 560 271-002 pripojne	56
				vedeni, vnejsi zrcatko	
				8MA 376 705-181	26
				Vyrovnávací nádoba,	
				chladičí kapalina BEHR	
				HELLA SERVICE ***	
				PREMIUM LINE ***	
				8MA 376 705-211	27
				Vyrovnávací nádoba,	
				chladičí kapalina BEHR	
				HELLA SERVICE ***	
				PREMIUM LINE ***	
				8SB 003 290-001 vnejsi	58
				zpetne zrcatko	
				8SB 003 290-011 vnejsi	59
				zpetne zrcatko	
				9MX 560 096-002 Sklo do	57
				zrcatka, vnejsi zrcatko	
				9XW 184 107-241 List	8
				stěrače	
330-30 HW	224 kW	01/91→12/92	☺ 8210.22X.235 / 8210.22X.523	8EA 725 974-001	106
				Startér6kW	
			☺ 8210.22X.235 / 8210.22X.523	8EL 012 584-031 generátor	11
				*** HELLA VALUEFIT ***27A	
			☺ 8210.22X.235	8EL 012 584-041 generátor	11
				*** HELLA VALUEFIT ***55A	
			☺ 8210.22X.235 / 8210.22X.523	8EL 725 640-001	13
				generátor27A	
			☺ 8210.22X.523	8EL 725 728-001	14
				generátor55A	
			☺ 8210.22X.235	8EL 737 518-001	17
				generátor55A	
				8KA 560 271-002 pripojne	56
				vedeni, vnejsi zrcatko	
				8MA 376 705-181	26
				Vyrovnávací nádoba,	
				chladičí kapalina BEHR	
				HELLA SERVICE ***	
				PREMIUM LINE ***	
				8MA 376 705-211	27
				Vyrovnávací nádoba,	
				chladičí kapalina BEHR	
				HELLA SERVICE ***	
				PREMIUM LINE ***	
				8SB 003 290-001 vnejsi	58
				zpetne zrcatko	
				8SB 003 290-011 vnejsi	59
				zpetne zrcatko	
				9MX 560 096-002 Sklo do	57
				zrcatka, vnejsi zrcatko	
				9XW 184 107-241 List	8
				stěrače	
330-36 H	265 kW	01/89→12/90	☺ 8210.42.210 / 8210.42.235 / 8210.42.237 /	8EA 726 167-001	111
330-36 HT	265 kW	01/89→12/90	8210.42.269 / 8210.42.270 / 8210.42.271	Startér6,5kW	
			☺ 8210.42.210 / 8210.42.235 / 8210.42.237 /	8EL 725 728-001	14
			8210.42.269 / 8210.42.270 / 8210.42.271	generátor55A	
				8KA 560 271-002 pripojne	56
				vedeni, vnejsi zrcatko	
				8MA 376 705-181	26
				Vyrovnávací nádoba,	
				chladičí kapalina BEHR	
				HELLA SERVICE ***	
				PREMIUM LINE ***	

IVECO - P/PA		12/79→12/93	
330-36 H	265 kW	01/89→12/90	<b>8MA 376 705-211</b> 27
330-36 HT	265 kW	01/89→12/90	Vyrovnávací nádoba, chladičí kapalina BEHR HELLA SERVICE *** PREMIUM LINE ***
			<b>8SB 003 290-001</b> vnejsi 58 zpetne zrcatko
			<b>8SB 003 290-011</b> vnejsi 59 zpetne zrcatko
			<b>9MX 560 096-002</b> Sklo do 57 zrcatka, vnejsi zrcatko
			<b>9XW 184 107-241</b> List 8 stěrače
330-36 H	265 kW	01/89→12/92	<b>10/91→12/99; 8210.42.210 / 8210.42.235 / 8210.42.237 / 8210.42.269 / 8210.42.270 / 8210.42.271</b> <b>8EA 726 167-001</b> 111 Startér6,5kW
330-36 H	265 kW	01/91→12/92	
330-36 HT	265 kW	01/89→12/92	
330-36 HT	265 kW	01/91→12/92	<b>10/91→12/99; 8210.42.210 / 8210.42.235 / 8210.42.237 / 8210.42.269 / 8210.42.270 / 8210.42.271</b> <b>8EL 725 728-001</b> 14 generátor55A
330-36 HW	265 kW	01/89→12/92	
330-36 HW	265 kW	01/91→12/92	<b>8KA 560 271-002</b> pripojne 56 vedeni, vnejsi zrcatko
			<b>8MA 376 705-181</b> 26 Vyrovnávací nádoba, chladičí kapalina BEHR HELLA SERVICE *** PREMIUM LINE ***
			<b>8MA 376 705-211</b> 27 Vyrovnávací nádoba, chladičí kapalina BEHR HELLA SERVICE *** PREMIUM LINE ***
			<b>8SB 003 290-001</b> vnejsi 58 zpetne zrcatko
			<b>8SB 003 290-011</b> vnejsi 59 zpetne zrcatko
			<b>9MX 560 096-002</b> Sklo do 57 zrcatka, vnejsi zrcatko
			<b>9XW 184 107-241</b> List 8 stěrače
330-36 HW	265 kW	01/89→10/90	<b>8210.42.210 / 8210.42.235 / 8210.42.237 / 8210.42.269 / 8210.42.270 / 8210.42.271</b> <b>8EA 726 167-001</b> 111 Startér6,5kW
			<b>8210.42.210 / 8210.42.235 / 8210.42.237 / 8210.42.269 / 8210.42.270 / 8210.42.271</b> <b>8EL 012 584-041</b> generátor 11 *** HELLA VALUEFIT ***55A
			<b>8210.42.210 / 8210.42.235 / 8210.42.237 / 8210.42.269 / 8210.42.270 / 8210.42.271</b> <b>8EL 737 518-001</b> 17 generátor55A
			<b>8KA 560 271-002</b> pripojne 56 vedeni, vnejsi zrcatko
			<b>8MA 376 705-181</b> 26 Vyrovnávací nádoba, chladičí kapalina BEHR HELLA SERVICE *** PREMIUM LINE ***
			<b>8MA 376 705-211</b> 27 Vyrovnávací nádoba, chladičí kapalina BEHR HELLA SERVICE *** PREMIUM LINE ***
			<b>8SB 003 290-001</b> vnejsi 58 zpetne zrcatko
			<b>8SB 003 290-011</b> vnejsi 59 zpetne zrcatko
			<b>9MX 560 096-002</b> Sklo do 57 zrcatka, vnejsi zrcatko
			<b>9XW 184 107-241</b> List 8 stěrače
340-34 AH	250 kW	03/89→12/92	<b>BF8L513</b> <b>8EA 726 132-001</b> 108 Startér5,5kW
			<b>BF8L513</b> <b>8EL 730 000-001</b> 16 generátor35A
			<b>BF8L513</b> <b>8EL 730 000-021</b> 17 generátor35A
			<b>8KA 560 271-002</b> pripojne 56 vedeni, vnejsi zrcatko
			<b>8SB 003 290-001</b> vnejsi 58 zpetne zrcatko

<b>IVECO - P/PA</b>			<b>12/79→12/93</b>
340-34 AH	250 kW	03/89→12/92	<b>8SB 003 290-011</b> vnejsi zpetne zrcatko 59 <b>9MX 560 096-002</b> Sklo do zrcatka, vnejsi zrcatko 57 <b>9XW 184 107-241</b> List stěrače 8
<b>IVECO - P/PA-Haubenfahrzeuge</b>			<b>01/83→12/93</b>
120-13 ANW	96 - 99 kW	01/83→09/90	<b>1AG 002 343-101</b> Hlavní světlomet 82 <b>1AG 003 434-137</b> Hlavní světlomet 83 <b>2BA 003 022-001</b> Blikač 99 <b>2BA 003 022-021</b> Blikač 100 <b>2JA 001 357-002</b> Osvětlení interiéru 74 <b>2JA 001 357-012</b> Osvětlení interiéru 74 <b>2SD 001 699-061</b> Zadní světlo 75 <b>2SD 003 167-021</b> Zadní světlo 76 <b>2SE 001 699-071</b> Zadní světlo 77 <b>2SE 003 167-031</b> Zadní světlo 79 <b>8EA 012 586-441</b> Startér *** HELLA VALUEFIT ***4kW 103 <b>08/83→09/90; BF6L913T</b> <b>8EA 726 170-001</b> Startér4kW 111 <b>01/83→02/86; F6L913</b> <b>08/83→02/88; BF6L913T</b> <b>8EL 012 584-341</b> generátor *** HELLA VALUEFIT ***27A 12 <b>01/83→02/86; F6L913</b> <b>08/83→02/88; BF6L913T</b> <b>8EL 725 744-001</b> generátor27A 15 <b>01/83→02/86; F6L913</b> <b>03/88→12/89; BF6L913T</b> <b>8EL 730 000-001</b> generátor35A 16 <b>03/88→12/89; BF6L913T</b> <b>8EL 730 000-021</b> generátor35A 17 <b>8KA 560 271-002</b> pripojne vedeni, vnejsi zrcatko 56 <b>8SB 003 290-001</b> vnejsi zpetne zrcatko 58 <b>8SB 003 290-011</b> vnejsi zpetne zrcatko 59 <b>8XY 004 734-001</b> Uzaver, palivova nadrz 85 <b>8XY 007 023-001</b> Uzaver, palivova nadrz 85 <b>9EL 109 139-001</b> Čočka, zadní světlo 71 <b>9EL 147 747-001</b> Čočka, zadní světlo 72 <b>9ES 120 743-001</b> Rozptylové sklo reflektoru, hlavní světlomet 73 <b>9MX 560 096-002</b> Sklo do zrcatka, vnejsi zrcatko 57 <b>9XW 184 107-241</b> List stěrače 8
120-16 ANW,120-17 ANW	118 kW	01/83→11/89	<b>1AG 002 343-101</b> Hlavní světlomet 82 <b>1AG 003 434-137</b> Hlavní světlomet 83 <b>2BA 003 022-001</b> Blikač 99 <b>2BA 003 022-021</b> Blikač 100 <b>2JA 001 357-002</b> Osvětlení interiéru 74 <b>2JA 001 357-012</b> Osvětlení interiéru 74 <b>2SD 001 699-061</b> Zadní světlo 75 <b>2SD 003 167-021</b> Zadní světlo 76



			<b>IVECO - P/PA-Haubenfahrzeuge</b> <span style="float: right;"><b>01/83→12/93</b></span>	
120-16 ANW,120-17 ANW	118 kW	01/83→11/89		<b>2SE 001 699-071</b> Zadní světlo 77 <b>2SE 003 167-031</b> Zadní světlo 79 <b>BF6L913</b> <b>8EA 726 149-001</b> Startér4,8kW 110 <b>BF6L913</b> <b>8EL 012 584-341</b> generátor *** HELLA VALUEFIT ***27A 12 <b>01/83→02/88;  BF6L913</b> <b>BF6L913</b> <b>8EL 725 744-001</b> generátor27A 15 <b>01/83→02/88;  BF6L913</b> <b>03/88→11/89;  BF6L913</b> <b>8EL 730 000-001</b> generátor35A 16 <b>03/88→11/89;  BF6L913</b> <b>8EL 730 000-021</b> generátor35A 17 <b>8KA 560 271-002</b> pripojne vedeni, vnejsi zrcatko 56 <b>8SB 003 290-001</b> vnejsi zpetne zrcatko 58 <b>8SB 003 290-011</b> vnejsi zpetne zrcatko 59 <b>8XY 004 734-001</b> Uzaver, palivova nadrz 85 <b>8XY 007 023-001</b> Uzaver, palivova nadrz 85 <b>9EL 109 139-001</b> Čočka, zadní světlo 71 <b>9EL 147 747-001</b> Čočka, zadní světlo 72 <b>9ES 120 743-001</b> Rozptylové sklo reflektoru, hlavní světlomet 73 <b>9MX 560 096-002</b> Sklo do zrcatka, vnejsi zrcatko 57 <b>9XW 184 107-241</b> List stěrače 8
150-16 AN	118 kW	01/83→12/91		<b>1AG 002 343-101</b> Hlavní světlomet 82 <b>1AG 003 434-137</b> Hlavní světlomet 83 <b>2BA 003 022-001</b> Blikač 99 <b>2BA 003 022-021</b> Blikač 100 <b>2JA 001 357-002</b> Osvětlení interiéru 74 <b>2JA 001 357-012</b> Osvětlení interiéru 74 <b>2SD 001 699-061</b> Zadní světlo 75 <b>2SD 003 167-021</b> Zadní světlo 76 <b>2SE 001 699-071</b> Zadní světlo 77 <b>2SE 003 167-031</b> Zadní světlo 79 <b>BF6L913</b> <b>8EA 726 149-001</b> Startér4,8kW 110 <b>01/83→02/88;  BF6L913</b> <b>8EL 012 584-341</b> generátor *** HELLA VALUEFIT ***27A 12 <b>01/83→02/88;  BF6L913</b> <b>8EL 725 744-001</b> generátor27A 15 <b>03/88→12/89;  BF6L913</b> <b>8EL 730 000-001</b> generátor35A 16 <b>03/88→12/89;  BF6L913</b> <b>8EL 730 000-021</b> generátor35A 17 <b>8KA 560 271-002</b> pripojne vedeni, vnejsi zrcatko 56 <b>8SB 003 290-001</b> vnejsi zpetne zrcatko 58 <b>8SB 003 290-011</b> vnejsi zpetne zrcatko 59 <b>8XY 004 734-001</b> Uzaver, palivova nadrz 85 <b>8XY 007 023-001</b> Uzaver, palivova nadrz 85
150-16 ANW	118 kW	01/83→12/91		

IVECO - P/PA-Haubenfahrzeuge			01/83→12/93
150-16 AN	118 kW	01/83→12/91	9EL 109 139-001 Čočka, zadní světlo 71
150-16 ANW	118 kW	01/83→12/91	9EL 147 747-001 Čočka, zadní světlo 72
			9ES 120 743-001 Rozptylové sklo reflektoru, hlavní světlomet 73
			9MX 560 096-002 Sklo do zrcátka, vnejsi zrcatko 57
			9XW 184 107-241 List stěrače 8
160-17 AN	124 kW	07/89→12/93	1AG 002 343-101 Hlavní světlomet 82
			1AG 003 434-137 Hlavní světlomet 83
			2BA 003 022-001 Blikač 99
			2BA 003 022-021 Blikač 100
			2JA 001 357-002 Osvětlení interiéru 74
			2JA 001 357-012 Osvětlení interiéru 74
			2SD 001 699-061 Zadní světlo 75
			2SD 003 167-021 Zadní světlo 76
			2SE 001 699-071 Zadní světlo 77
			2SE 003 167-031 Zadní světlo 79
			BF6L913 8EA 726 149-001 Startér4,8kW 110
			07/89→12/89; BF6L913 8EL 730 000-001 generátor35A 16
			08/93→07/96; BF6L913 8EL 730 000-021 generátor35A 17
			07/89→12/89; BF6L913 8KA 560 271-002 pripojne vedeni, vnejsi zrcatko 56
			08/93→07/96; BF6L913 8SB 003 290-001 vnejsi zpetne zrcatko 58
			8SB 003 290-011 vnejsi zpetne zrcatko 59
			8XY 004 734-001 Uzaver, palivova nadrz 85
			8XY 007 023-001 Uzaver, palivova nadrz 85
			9EL 109 139-001 Čočka, zadní světlo 71
			9EL 147 747-001 Čočka, zadní světlo 72
			9ES 120 743-001 Rozptylové sklo reflektoru, hlavní světlomet 73
			9MX 560 096-002 Sklo do zrcátka, vnejsi zrcatko 57
			9XW 184 107-241 List stěrače 8
160-17 ANW	124 kW	07/89→12/93	1AG 002 343-101 Hlavní světlomet 82
			1AG 003 434-137 Hlavní světlomet 83
			2BA 003 022-001 Blikač 99
			2BA 003 022-021 Blikač 100
			2JA 001 357-002 Osvětlení interiéru 74
			2JA 001 357-012 Osvětlení interiéru 74
			2SD 001 699-061 Zadní světlo 75
			2SD 003 167-021 Zadní světlo 76
			2SE 001 699-071 Zadní světlo 77
			2SE 003 167-031 Zadní světlo 79

			13	i	412		
IVECO - P/PA-Haubenfahrzeuge							01/83→12/93
160-17 ANW	124 kW	07/89→12/93	BF6L913/U	8EA 726 149-001	110	Startér4,8kW	
			07/89→12/89; BF6L913/U	8EL 730 000-001	16	generátor35A	
			08/93→07/96; BF6L913/U	8EL 730 000-021	17	generátor35A	
			07/89→12/89; BF6L913/U	8KA 560 271-002	56	pripojne vedení, vnejsi zrcatko	
			08/93→07/96; BF6L913/U	8SB 003 290-001	58	vnejsi zpetne zrcatko	
				8SB 003 290-011	59	vnejsi zpetne zrcatko	
				8XY 004 734-001	85	Uzaver, palivova nadrz	
				8XY 007 023-001	85	Uzaver, palivova nadrz	
				9EL 109 139-001	71	Čočka, zadní světlo	
				9EL 147 747-001	72	Čočka, zadní světlo	
				9ES 120 743-001	73	Rozptylové sklo reflektoru, hlavní světlomet	
				9MX 560 096-002	57	Sklo do zrcatka, vnejsi zrcatko	
				9XW 184 107-241	8	List stěrače	
160-23 ANW	168 kW	04/84→12/85		1AG 002 343-101	82	Hlavní světlomet	
160-23 ANW	168 kW	04/85→12/85		1AG 003 434-137	83	Hlavní světlomet	
160-23 ANW	168 kW	01/88→05/89		2BA 003 022-001	99	Blikač	
				2BA 003 022-021	100	Blikač	
				2JA 001 357-002	74	Osvětlení interiéru	
				2JA 001 357-012	74	Osvětlení interiéru	
				2SD 001 699-061	75	Zadní světlo	
				2SD 003 167-021	76	Zadní světlo	
				2SE 001 699-071	77	Zadní světlo	
				2SE 003 167-031	79	Zadní světlo	
			F8L413F	8EL 012 584-341	12	generátor *** HELLA VALUEFIT ***27A	
			F8L413F	8EL 725 744-001	15	generátor27A	
				8KA 560 271-002	56	pripojne vedení, vnejsi zrcatko	
				8SB 003 290-001	58	vnejsi zpetne zrcatko	
				8SB 003 290-011	59	vnejsi zpetne zrcatko	
				8XY 004 734-001	85	Uzaver, palivova nadrz	
				8XY 007 023-001	85	Uzaver, palivova nadrz	
				9EL 109 139-001	71	Čočka, zadní světlo	
				9EL 147 747-001	72	Čočka, zadní světlo	
				9ES 120 743-001	73	Rozptylové sklo reflektoru, hlavní světlomet	
				9MX 560 096-002	57	Sklo do zrcatka, vnejsi zrcatko	
				9XW 184 107-241	8	List stěrače	
160-23 ANW	168 kW	01/86→05/89		1AG 002 343-101	82	Hlavní světlomet	
				1AG 003 434-137	83	Hlavní světlomet	

IVECO - P/PA-Haubenfahrzeuge			01/83→12/93																																																																		
160-23 ANW	168 kW	01/86→05/89	<table border="1"> <tr><td>2BA 003 022-001</td><td>Blikač</td><td>99</td></tr> <tr><td>2BA 003 022-021</td><td>Blikač</td><td>100</td></tr> <tr><td>2JA 001 357-002</td><td>Osvětlení interiéru</td><td>74</td></tr> <tr><td>2JA 001 357-012</td><td>Osvětlení interiéru</td><td>74</td></tr> <tr><td>2SD 001 699-061</td><td>Zadní světlo</td><td>75</td></tr> <tr><td>2SD 003 167-021</td><td>Zadní světlo</td><td>76</td></tr> <tr><td>2SE 001 699-071</td><td>Zadní světlo</td><td>77</td></tr> <tr><td>2SE 003 167-031</td><td>Zadní světlo</td><td>79</td></tr> <tr><td>04/84→02/88; F8L413F</td><td>8EL 012 584-341 generátor *** HELLA VALUEFIT ***27A</td><td>12</td></tr> <tr><td>04/84→02/88; F8L413F</td><td>8EL 725 744-001 generátor27A</td><td>15</td></tr> <tr><td>03/88→05/89; F8L413F</td><td>8EL 730 000-001 generátor35A</td><td>16</td></tr> <tr><td>03/88→05/89; F8L413F</td><td>8EL 730 000-021 generátor35A</td><td>17</td></tr> <tr><td></td><td>8KA 560 271-002 pripojne vedeni, vnejsi zrcatko</td><td>56</td></tr> <tr><td></td><td>8SB 003 290-001 vnejsi zpetne zrcatko</td><td>58</td></tr> <tr><td></td><td>8SB 003 290-011 vnejsi zpetne zrcatko</td><td>59</td></tr> <tr><td></td><td>8XY 004 734-001 Uzaver, palivova nadrz</td><td>85</td></tr> <tr><td></td><td>8XY 007 023-001 Uzaver, palivova nadrz</td><td>85</td></tr> <tr><td></td><td>9EL 109 139-001 Čočka, zadní světlo</td><td>71</td></tr> <tr><td></td><td>9EL 147 747-001 Čočka, zadní světlo</td><td>72</td></tr> <tr><td></td><td>9ES 120 743-001 Rozptylové sklo reflektoru, hlavní světlomet</td><td>73</td></tr> <tr><td></td><td>9MX 560 096-002 Sklo do zrcatka, vnejsi zrcatko</td><td>57</td></tr> <tr><td></td><td>9XW 184 107-241 List stěrače</td><td>8</td></tr> </table>	2BA 003 022-001	Blikač	99	2BA 003 022-021	Blikač	100	2JA 001 357-002	Osvětlení interiéru	74	2JA 001 357-012	Osvětlení interiéru	74	2SD 001 699-061	Zadní světlo	75	2SD 003 167-021	Zadní světlo	76	2SE 001 699-071	Zadní světlo	77	2SE 003 167-031	Zadní světlo	79	04/84→02/88; F8L413F	8EL 012 584-341 generátor *** HELLA VALUEFIT ***27A	12	04/84→02/88; F8L413F	8EL 725 744-001 generátor27A	15	03/88→05/89; F8L413F	8EL 730 000-001 generátor35A	16	03/88→05/89; F8L413F	8EL 730 000-021 generátor35A	17		8KA 560 271-002 pripojne vedeni, vnejsi zrcatko	56		8SB 003 290-001 vnejsi zpetne zrcatko	58		8SB 003 290-011 vnejsi zpetne zrcatko	59		8XY 004 734-001 Uzaver, palivova nadrz	85		8XY 007 023-001 Uzaver, palivova nadrz	85		9EL 109 139-001 Čočka, zadní světlo	71		9EL 147 747-001 Čočka, zadní světlo	72		9ES 120 743-001 Rozptylové sklo reflektoru, hlavní světlomet	73		9MX 560 096-002 Sklo do zrcatka, vnejsi zrcatko	57		9XW 184 107-241 List stěrače	8
2BA 003 022-001	Blikač	99																																																																			
2BA 003 022-021	Blikač	100																																																																			
2JA 001 357-002	Osvětlení interiéru	74																																																																			
2JA 001 357-012	Osvětlení interiéru	74																																																																			
2SD 001 699-061	Zadní světlo	75																																																																			
2SD 003 167-021	Zadní světlo	76																																																																			
2SE 001 699-071	Zadní světlo	77																																																																			
2SE 003 167-031	Zadní světlo	79																																																																			
04/84→02/88; F8L413F	8EL 012 584-341 generátor *** HELLA VALUEFIT ***27A	12																																																																			
04/84→02/88; F8L413F	8EL 725 744-001 generátor27A	15																																																																			
03/88→05/89; F8L413F	8EL 730 000-001 generátor35A	16																																																																			
03/88→05/89; F8L413F	8EL 730 000-021 generátor35A	17																																																																			
	8KA 560 271-002 pripojne vedeni, vnejsi zrcatko	56																																																																			
	8SB 003 290-001 vnejsi zpetne zrcatko	58																																																																			
	8SB 003 290-011 vnejsi zpetne zrcatko	59																																																																			
	8XY 004 734-001 Uzaver, palivova nadrz	85																																																																			
	8XY 007 023-001 Uzaver, palivova nadrz	85																																																																			
	9EL 109 139-001 Čočka, zadní světlo	71																																																																			
	9EL 147 747-001 Čočka, zadní světlo	72																																																																			
	9ES 120 743-001 Rozptylové sklo reflektoru, hlavní světlomet	73																																																																			
	9MX 560 096-002 Sklo do zrcatka, vnejsi zrcatko	57																																																																			
	9XW 184 107-241 List stěrače	8																																																																			
170-23 ANW	174 kW	04/88→12/90	<table border="1"> <tr><td>1AG 002 343-101</td><td>Hlavní světlomet</td><td>82</td></tr> <tr><td>1AG 003 434-137</td><td>Hlavní světlomet</td><td>83</td></tr> <tr><td>2BA 003 022-001</td><td>Blikač</td><td>99</td></tr> <tr><td>2BA 003 022-021</td><td>Blikač</td><td>100</td></tr> <tr><td>2JA 001 357-002</td><td>Osvětlení interiéru</td><td>74</td></tr> <tr><td>2JA 001 357-012</td><td>Osvětlení interiéru</td><td>74</td></tr> <tr><td>2SD 001 699-061</td><td>Zadní světlo</td><td>75</td></tr> <tr><td>2SD 003 167-021</td><td>Zadní světlo</td><td>76</td></tr> <tr><td>2SE 001 699-071</td><td>Zadní světlo</td><td>77</td></tr> <tr><td>2SE 003 167-031</td><td>Zadní světlo</td><td>79</td></tr> <tr><td>8KA 560 271-002</td><td>pripojne vedeni, vnejsi zrcatko</td><td>56</td></tr> <tr><td>8SB 003 290-001</td><td>vnejsi zpetne zrcatko</td><td>58</td></tr> <tr><td>8SB 003 290-011</td><td>vnejsi zpetne zrcatko</td><td>59</td></tr> <tr><td>8XY 004 734-001</td><td>Uzaver, palivova nadrz</td><td>85</td></tr> <tr><td>8XY 007 023-001</td><td>Uzaver, palivova nadrz</td><td>85</td></tr> <tr><td>9EL 109 139-001</td><td>Čočka, zadní světlo</td><td>71</td></tr> </table>	1AG 002 343-101	Hlavní světlomet	82	1AG 003 434-137	Hlavní světlomet	83	2BA 003 022-001	Blikač	99	2BA 003 022-021	Blikač	100	2JA 001 357-002	Osvětlení interiéru	74	2JA 001 357-012	Osvětlení interiéru	74	2SD 001 699-061	Zadní světlo	75	2SD 003 167-021	Zadní světlo	76	2SE 001 699-071	Zadní světlo	77	2SE 003 167-031	Zadní světlo	79	8KA 560 271-002	pripojne vedeni, vnejsi zrcatko	56	8SB 003 290-001	vnejsi zpetne zrcatko	58	8SB 003 290-011	vnejsi zpetne zrcatko	59	8XY 004 734-001	Uzaver, palivova nadrz	85	8XY 007 023-001	Uzaver, palivova nadrz	85	9EL 109 139-001	Čočka, zadní světlo	71																		
1AG 002 343-101	Hlavní světlomet	82																																																																			
1AG 003 434-137	Hlavní světlomet	83																																																																			
2BA 003 022-001	Blikač	99																																																																			
2BA 003 022-021	Blikač	100																																																																			
2JA 001 357-002	Osvětlení interiéru	74																																																																			
2JA 001 357-012	Osvětlení interiéru	74																																																																			
2SD 001 699-061	Zadní světlo	75																																																																			
2SD 003 167-021	Zadní světlo	76																																																																			
2SE 001 699-071	Zadní světlo	77																																																																			
2SE 003 167-031	Zadní světlo	79																																																																			
8KA 560 271-002	pripojne vedeni, vnejsi zrcatko	56																																																																			
8SB 003 290-001	vnejsi zpetne zrcatko	58																																																																			
8SB 003 290-011	vnejsi zpetne zrcatko	59																																																																			
8XY 004 734-001	Uzaver, palivova nadrz	85																																																																			
8XY 007 023-001	Uzaver, palivova nadrz	85																																																																			
9EL 109 139-001	Čočka, zadní světlo	71																																																																			
170-23 ANW	174 kW	01/90→12/90																																																																			

IVECO - P/PA-Haubenfahrzeuge			01/83→12/93
170-23 ANW	174 kW	04/88→12/90	9EL 147 747-001 Čočka, zadní světlo 72
170-23 ANW	174 kW	01/90→12/90	9ES 120 743-001 Rozptylové sklo reflektoru, hlavní světlomet 73
			9MX 560 096-002 Sklo do zrcátka, vnejsi zrcatko 57
			9XW 184 107-241 List stěrače 8
170-23 ANW	174 kW	01/91→12/93	1AG 002 343-101 Hlavní světlomet 82
			1AG 003 434-137 Hlavní světlomet 83
			2BA 003 022-001 Blikač 99
			2BA 003 022-021 Blikač 100
			2JA 001 357-002 Osvětlení interiéru 74
			2JA 001 357-012 Osvětlení interiéru 74
			2SD 001 699-061 Zadní světlo 75
			2SD 003 167-021 Zadní světlo 76
			2SE 001 699-071 Zadní světlo 77
			2SE 003 167-031 Zadní světlo 79
		08/93→07/96; F8L513	8EL 730 000-001 generátor35A 16
		08/93→07/96; F8L513	8EL 730 000-021 generátor35A 17
			8KA 560 271-002 pripojne vedeni, vnejsi zrcatko 56
			8SB 003 290-001 vnejsi zpetne zrcatko 58
			8SB 003 290-011 vnejsi zpetne zrcatko 59
			8XY 004 734-001 Uzaver, palivova nadrz 85
			8XY 007 023-001 Uzaver, palivova nadrz 85
			9EL 109 139-001 Čočka, zadní světlo 71
			9EL 147 747-001 Čočka, zadní světlo 72
			9ES 120 743-001 Rozptylové sklo reflektoru, hlavní světlomet 73
			9MX 560 096-002 Sklo do zrcátka, vnejsi zrcatko 57
			9XW 184 107-241 List stěrače 8
190-25 AN	188 kW	07/83→12/86	1AG 002 343-101 Hlavní světlomet 82
190-25 AN	188 kW	07/83→12/87	
190-25 AN	188 kW	01/86→09/90	1AG 003 434-137 Hlavní světlomet 83
190-25 ANT	188 kW	07/83→06/86	
190-25 ANT	188 kW	07/86→12/87	
190-25 ANW	188 kW	07/83→12/86	2BA 003 022-001 Blikač 99
190-25 ANW	188 kW	07/83→12/87	2BA 003 022-021 Blikač 100
190-25 ANW	188 kW	01/86→09/90	2JA 001 357-002 Osvětlení interiéru 74
			2JA 001 357-012 Osvětlení interiéru 74
			2SD 001 699-061 Zadní světlo 75
			2SD 003 167-021 Zadní světlo 76
			2SE 001 699-071 Zadní světlo 77
			2SE 003 167-031 Zadní světlo 79
		F8L413F	8EA 726 132-001 Startér5,5kW 108
			8KA 560 271-002 pripojne vedeni, vnejsi zrcatko 56

IVECO - P/PA-Haubenfahrzeuge			01/83→12/93
190-25 AN	188 kW	07/83→12/86	<b>8SB 003 290-001</b> vnejsi zpetne zrcatko 58
190-25 AN	188 kW	07/83→12/87	<b>8SB 003 290-011</b> vnejsi zpetne zrcatko 59
190-25 AN	188 kW	01/86→09/90	<b>8XY 004 734-001</b> Uzaver, palivova nadrz 85
190-25 ANT	188 kW	07/83→06/86	<b>8XY 007 023-001</b> Uzaver, palivova nadrz 85
190-25 ANT	188 kW	07/86→12/87	<b>9EL 109 139-001</b> Čočka, zadní světlo 71
190-25 ANW	188 kW	07/83→12/86	<b>9EL 147 747-001</b> Čočka, zadní světlo 72
190-25 ANW	188 kW	07/83→12/87	<b>9ES 120 743-001</b> Rozptylové sklo reflektoru, hlavní světlomet 73
190-25 ANW	188 kW	01/86→09/90	<b>9MX 560 096-002</b> Sklo do zrcatka, vnejsi zrcatko 57
			<b>9XW 184 107-241</b> List stěrače 8
190-30 N	224 kW	04/87→12/90	<b>1AG 002 343-101</b> Hlavní světlomet 82
190-30 N	224 kW	01/91→12/93	<b>1AG 003 434-137</b> Hlavní světlomet 83
			<b>2BA 003 022-001</b> Blikač 99
			<b>2BA 003 022-021</b> Blikač 100
			<b>2JA 001 357-002</b> Osvětlení interiéru 74
			<b>2JA 001 357-012</b> Osvětlení interiéru 74
			<b>2SD 001 699-061</b> Zadní světlo 75
			<b>2SD 003 167-021</b> Zadní světlo 76
			<b>2SE 001 699-071</b> Zadní světlo 77
			<b>2SE 003 167-031</b> Zadní světlo 79
			<b>6ZF 013 821-001</b> Spínač, světlo zpátečky 73
		☞ 8210.22.175	<b>8EA 726 167-001</b> Startér6,5kW 111
		☞ 8210.22.175	<b>8EL 012 584-031</b> generátor *** HELLA VALUEFIT ***27A 11
		☞ 8210.22.175	<b>8EL 012 584-041</b> generátor *** HELLA VALUEFIT ***55A 11
		☞ 8210.22.175	<b>8EL 725 640-001</b> generátor27A 13
		☞ 8210.22.175	<b>8EL 725 728-001</b> generátor55A 14
		☞ 8210.22.175	<b>8EL 737 518-001</b> generátor55A 17
			<b>8KA 560 271-002</b> pripojne vedeni, vnejsi zrcatko 56
			<b>8MA 376 705-181</b> Vyrovnávací nádoba, chladicí kapalina BEHR HELLA SERVICE *** PREMIUM LINE *** 26
			<b>8SB 003 290-001</b> vnejsi zpetne zrcatko 58
			<b>8SB 003 290-011</b> vnejsi zpetne zrcatko 59
			<b>8XY 004 734-001</b> Uzaver, palivova nadrz 85
			<b>8XY 007 023-001</b> Uzaver, palivova nadrz 85
			<b>9EL 109 139-001</b> Čočka, zadní světlo 71
			<b>9EL 147 747-001</b> Čočka, zadní světlo 72
			<b>9ES 120 743-001</b> Rozptylové sklo reflektoru, hlavní světlomet 73

			IVECO - P/PA-Haubenfahrzeuge		01/83→12/93
190-30 N	224 kW	04/87→12/90		<b>9MX 560 096-002</b> Sklo do zrcatka, vnejsi zrcatko	57
190-30 N	224 kW	01/91→12/93		<b>9XW 184 107-241</b> List stěrače	8
190-30 NT	224 kW	04/87→12/90		<b>1AG 002 343-101</b> Hlavní světlomet	82
190-30 NT	224 kW	01/91→12/93		<b>1AG 003 434-137</b> Hlavní světlomet	83
				<b>2BA 003 022-001</b> Blikač	99
				<b>2BA 003 022-021</b> Blikač	100
				<b>2JA 001 357-002</b> Osvětlení interiéru	74
				<b>2JA 001 357-012</b> Osvětlení interiéru	74
				<b>2SD 001 699-061</b> Zadní světlo	75
				<b>2SD 003 167-021</b> Zadní světlo	76
				<b>2SE 001 699-071</b> Zadní světlo	77
				<b>2SE 003 167-031</b> Zadní světlo	79
			☞ 8210.22.175	<b>8EA 726 167-001</b> Startér6,5kW	111
			☞ 8210.22.175	<b>8EL 012 584-031</b> generátor *** HELLA VALUEFIT ***27A	11
			☞ 8210.22.175	<b>8EL 012 584-041</b> generátor *** HELLA VALUEFIT ***55A	11
			☞ 8210.22.175	<b>8EL 725 640-001</b> generátor27A	13
			☞ 8210.22.175	<b>8EL 725 728-001</b> generátor55A	14
			☞ 8210.22.175	<b>8EL 737 518-001</b> generátor55A	17
				<b>8KA 560 271-002</b> pripojne vedeni, vnejsi zrcatko	56
				<b>8MA 376 705-181</b> Vyrovnávací nádoba, chladicí kapalina BEHR HELLA SERVICE *** PREMIUM LINE ***	26
				<b>8SB 003 290-001</b> vnejsi zpetne zrcatko	58
				<b>8SB 003 290-011</b> vnejsi zpetne zrcatko	59
				<b>8XY 004 734-001</b> Uzaver, palivova nadrz	85
				<b>8XY 007 023-001</b> Uzaver, palivova nadrz	85
				<b>9EL 109 139-001</b> Čočka, zadní světlo	71
				<b>9EL 147 747-001</b> Čočka, zadní světlo	72
				<b>9ES 120 743-001</b> Rozptylové sklo reflektoru, hlavní světlomet	73
				<b>9MX 560 096-002</b> Sklo do zrcatka, vnejsi zrcatko	57
				<b>9XW 184 107-241</b> List stěrače	8
260-25 AN	188 kW	07/83→06/86		<b>1AG 002 343-101</b> Hlavní světlomet	82
260-25 ANW	188 kW	07/83→06/86		<b>1AG 003 434-137</b> Hlavní světlomet	83
				<b>2BA 003 022-001</b> Blikač	99
				<b>2BA 003 022-021</b> Blikač	100
				<b>2JA 001 357-002</b> Osvětlení interiéru	74
				<b>2JA 001 357-012</b> Osvětlení interiéru	74
				<b>2SD 001 699-061</b> Zadní světlo	75
				<b>2SD 003 167-021</b> Zadní světlo	76

IVECO - P/PA-Haubenfahrzeuge			01/83→12/93
260-25 AN	188 kW	07/83→06/86	2SE 001 699-071 Zadní světlo 77
260-25 ANW	188 kW	07/83→06/86	2SE 003 167-031 Zadní světlo 79
			⊗ F8L413F 8EA 726 132-001 Startér5,5kW 108
			⊗ F8L413F 8EL 012 584-341 generátor *** HELLA VALUEFIT ***27A 12
			⊗ F8L413F 8EL 725 744-001 generátor27A 15
			8KA 560 271-002 pripojne vedení, vnejsi zrcatko 56
			8SB 003 290-001 vnejsi zpetne zrcatko 58
			8SB 003 290-011 vnejsi zpetne zrcatko 59
			8XY 004 734-001 Uzaver, palivova nadrz 85
			8XY 007 023-001 Uzaver, palivova nadrz 85
			9EL 109 139-001 Čočka, zadní světlo 71
			9EL 147 747-001 Čočka, zadní světlo 72
			9ES 120 743-001 Rozptylové sklo reflektoru, hlavní světlomet 73
			9MX 560 096-002 Sklo do zrcatka, vnejsi zrcatko 57
			9XW 184 107-241 List stěrače 8
330-30 AN	225 kW	05/86→09/90	1AG 002 343-101 Hlavní světlomet 82
330-30 ANW	225 kW	05/86→09/90	1AG 003 434-137 Hlavní světlomet 83
			2BA 003 022-001 Blikač 99
			2BA 003 022-021 Blikač 100
			2JA 001 357-002 Osvětlení interiéru 74
			2JA 001 357-012 Osvětlení interiéru 74
			2SD 001 699-061 Zadní světlo 75
			2SD 003 167-021 Zadní světlo 76
			2SE 001 699-071 Zadní světlo 77
			2SE 003 167-031 Zadní světlo 79
			⊗ BF8L513 8EA 726 132-001 Startér5,5kW 108
		05/86→02/88; ⊗ BF8L513	8EL 012 584-341 generátor *** HELLA VALUEFIT ***27A 12
		05/86→02/88; ⊗ BF8L513	8EL 725 744-001 generátor27A 15
		03/88→12/89; ⊗ BF8L513	8EL 730 000-001 generátor35A 16
		03/88→12/89; ⊗ BF8L513	8EL 730 000-021 generátor35A 17
			8KA 560 271-002 pripojne vedení, vnejsi zrcatko 56
			8SB 003 290-001 vnejsi zpetne zrcatko 58
			8SB 003 290-011 vnejsi zpetne zrcatko 59
			8XY 004 734-001 Uzaver, palivova nadrz 85
			8XY 007 023-001 Uzaver, palivova nadrz 85
			9EL 109 139-001 Čočka, zadní světlo 71
			9EL 147 747-001 Čočka, zadní světlo 72



IVECO - P/PA-Haubenfahrzeuge			01/83→12/93
330-30 AN	225 kW	05/86→09/90	9ES 120 743-001 73 Rozptylové sklo reflektoru, hlavní světlomet
330-30 ANW	225 kW	05/86→09/90	9MX 560 096-002 Sklo do 57 zrcatka, vnejsi zrcatko
			9XW 184 107-241 List 8 stěrače
330-30 N	224 kW	10/87→12/90	1AG 002 343-101 Hlavní 82 světlomet
			1AG 003 434-137 Hlavní 83 světlomet
			2BA 003 022-001 Blikač 99
			2BA 003 022-021 Blikač 100
			2JA 001 357-002 Osvětlení 74 interiéru
			2JA 001 357-012 Osvětlení 74 interiéru
			2SD 001 699-061 Zadní 75 světlo
			2SD 003 167-021 Zadní 76 světlo
			2SE 001 699-071 Zadní 77 světlo
			2SE 003 167-031 Zadní 79 světlo
			6ZF 013 821-001 Spínač, 73 světlo zpátečky
			8EA 725 974-001 106 Startér6kW
			8EL 012 584-031 generátor 11 *** HELLA VALUEFIT ***27A
			8EL 012 584-031 generátor 11 *** HELLA VALUEFIT ***27A
			8EL 725 640-001 13 generátor27A
			8KA 560 271-002 pripojne 56 vedeni, vnejsi zrcatko
			8MA 376 705-181 26 Vyrovnávací nádoba, chladičí kapalina BEHR HELLA SERVICE *** PREMIUM LINE ***
			8SB 003 290-001 vnejsi 58 zpetne zrcatko
			8SB 003 290-011 vnejsi 59 zpetne zrcatko
			8XY 004 734-001 Uzaver, 85 palivova nadrz
			8XY 007 023-001 Uzaver, 85 palivova nadrz
			9EL 109 139-001 Čočka, 71 zadní světlo
			9EL 147 747-001 Čočka, 72 zadní světlo
			9ES 120 743-001 73 Rozptylové sklo reflektoru, hlavní světlomet
			9MX 560 096-002 Sklo do 57 zrcatka, vnejsi zrcatko
			9XW 184 107-241 List 8 stěrače
330-30 N	224 kW	10/87→12/92	1AG 002 343-101 Hlavní 82 světlomet
			1AG 003 434-137 Hlavní 83 světlomet
			2BA 003 022-001 Blikač 99
			2BA 003 022-021 Blikač 100
			2JA 001 357-002 Osvětlení 74 interiéru
			2JA 001 357-012 Osvětlení 74 interiéru
			2SD 001 699-061 Zadní 75 světlo

IVECO - P/PA-Haubenfahrzeuge		01/83→12/93	
330-30 N	224 kW	10/87→12/92	<b>2SD 003 167-021</b> Zadní světlo 76 <b>2SE 001 699-071</b> Zadní světlo 77 <b>2SE 003 167-031</b> Zadní světlo 79 <b>6ZF 013 821-001</b> Spínač, světlo zpátečky 73 <small>8210.22X.069 / 8210.22X.575</small> <b>8EA 725 974-001</b> Startér6kW 106 <small>8210.22X.069 / 8210.22X.575</small> <b>8EL 012 584-031</b> generátor *** HELLA VALUEFIT ***27A 11 <small>8210.22X.069 / 8210.22X.575</small> <b>8EL 725 640-001</b> generátor27A 13 <b>8KA 560 271-002</b> pripojne vedeni, vnejsi zrcatko 56 <b>8MA 376 705-181</b> Vyrovnávací nádoba, chladič kapalina BEHR HELLA SERVICE *** PREMIUM LINE *** 26 <b>8SB 003 290-001</b> vnejsi zpetne zrcatko 58 <b>8SB 003 290-011</b> vnejsi zpetne zrcatko 59 <b>8XY 004 734-001</b> Uzaver, palivova nadrz 85 <b>8XY 007 023-001</b> Uzaver, palivova nadrz 85 <b>9EL 109 139-001</b> Čočka, zadní světlo 71 <b>9EL 147 747-001</b> Čočka, zadní světlo 72 <b>9ES 120 743-001</b> Rozptylové sklo reflektoru, hlavní světlomet 73 <b>9MX 560 096-002</b> Sklo do zrcatka, vnejsi zrcatko 57 <b>9XW 184 107-241</b> List stěrače 8
330-30 N	224 kW	01/91→12/92	<b>1AG 002 343-101</b> Hlavní světlomet 82 <b>1AG 003 434-137</b> Hlavní světlomet 83 <b>2BA 003 022-001</b> Blikač 99 <b>2BA 003 022-021</b> Blikač 100 <b>2JA 001 357-002</b> Osvětlení interiéru 74 <b>2JA 001 357-012</b> Osvětlení interiéru 74 <b>2SD 001 699-061</b> Zadní světlo 75 <b>2SD 003 167-021</b> Zadní světlo 76 <b>2SE 001 699-071</b> Zadní světlo 77 <b>2SE 003 167-031</b> Zadní světlo 79 <b>6ZF 013 821-001</b> Spínač, světlo zpátečky 73 <small>8210.22X.069 / 8210.22X.575</small> <b>8EA 725 974-001</b> Startér6kW 106 <small>8210.22X.575 / 8210.22X.069</small> <b>8EL 012 584-031</b> generátor *** HELLA VALUEFIT ***27A 11 <small>8210.22X.069 / 8210.22X.575</small> <b>8EL 725 640-001</b> generátor27A 13 <b>8KA 560 271-002</b> pripojne vedeni, vnejsi zrcatko 56 <b>8MA 376 705-181</b> Vyrovnávací nádoba, chladič kapalina BEHR HELLA SERVICE *** PREMIUM LINE *** 26 <b>8SB 003 290-001</b> vnejsi zpetne zrcatko 58

		<b>IVECO - P/PA-Haubenfahrzeuge</b>		<b>01/83→12/93</b>	
330-30 N	224 kW	01/91→12/92		8SB 003 290-011 vnejsi zpetne zrcatko	59
				8XY 004 734-001 Uzaver, palivova nadrz	85
				8XY 007 023-001 Uzaver, palivova nadrz	85
				9EL 109 139-001 Čočka, zadní světlo	71
				9EL 147 747-001 Čočka, zadní světlo	72
				9ES 120 743-001 Rozptylové sklo reflektoru, hlavní světlomet	73
				9MX 560 096-002 Sklo do zrcatka, vnejsi zrcatko	57
				9XW 184 107-241 List stěrače	8
330-30 NW	224 kW	10/87→12/90		1AG 002 343-101 Hlavní světlomet	82
				1AG 003 434-137 Hlavní světlomet	83
				2BA 003 022-001 Blikač	99
				2BA 003 022-021 Blikač	100
				2JA 001 357-002 Osvětlení interiéru	74
				2JA 001 357-012 Osvětlení interiéru	74
				2SD 001 699-061 Zadní světlo	75
				2SD 003 167-021 Zadní světlo	76
				2SE 001 699-071 Zadní světlo	77
				2SE 003 167-031 Zadní světlo	79
			⚙️ 8210.22X.069 / 8210.22X.575	8EA 725 974-001 Startér6kW	106
			⚙️ 8210.22X.069 / 8210.22X.575	8EL 012 584-031 generátor *** HELLA VALUEFIT ***27A	11
			⚙️ 8210.22X.575 / 8210.22X.069	8EL 012 584-031 generátor *** HELLA VALUEFIT ***27A	11
			⚙️ 8210.22X.069 / 8210.22X.575	8EL 725 640-001 generátor27A	13
				8KA 560 271-002 pripojne vedeni, vnejsi zrcatko	56
				8MA 376 705-181 Vyrovnávací nádoba, chladicí kapalina BEHR HELLA SERVICE *** PREMIUM LINE ***	26
				8SB 003 290-001 vnejsi zpetne zrcatko	58
				8SB 003 290-011 vnejsi zpetne zrcatko	59
				8XY 004 734-001 Uzaver, palivova nadrz	85
				8XY 007 023-001 Uzaver, palivova nadrz	85
				9EL 109 139-001 Čočka, zadní světlo	71
				9EL 147 747-001 Čočka, zadní světlo	72
				9ES 120 743-001 Rozptylové sklo reflektoru, hlavní světlomet	73
				9MX 560 096-002 Sklo do zrcatka, vnejsi zrcatko	57
				9XW 184 107-241 List stěrače	8
330-30 NW	224 kW	10/87→12/92		1AG 002 343-101 Hlavní světlomet	82
				1AG 003 434-137 Hlavní světlomet	83
				2BA 003 022-001 Blikač	99

		<b>IVECO - P/PA-Haubenfahrzeuge</b>		<b>01/83→12/93</b>	
330-30 NW	224 kW	10/87→12/92		<b>2BA 003 022-021</b> Blikač	100
				<b>2JA 001 357-002</b> Osvětlení interiéru	74
				<b>2JA 001 357-012</b> Osvětlení interiéru	74
				<b>2SD 001 699-061</b> Zadní světlo	75
				<b>2SD 003 167-021</b> Zadní světlo	76
				<b>2SE 001 699-071</b> Zadní světlo	77
				<b>2SE 003 167-031</b> Zadní světlo	79
			☞ 8210.22X.069 / 8210.22X.575	<b>8EA 725 974-001</b> Startér6kW	106
			☞ 8210.22X.069 / 8210.22X.575	<b>8EL 012 584-031</b> generátor *** HELLA VALUEFIT ***27A	11
			☞ 8210.22X.069 / 8210.22X.575	<b>8EL 725 640-001</b> generátor27A	13
				<b>8KA 560 271-002</b> pripojne vedeni, vnejsi zrcatko	56
				<b>8MA 376 705-181</b> Vyrovnávací nádoba, chladič kapalina BEHR HELLA SERVICE *** PREMIUM LINE ***	26
				<b>8SB 003 290-001</b> vnejsi zpetne zrcatko	58
				<b>8SB 003 290-011</b> vnejsi zpetne zrcatko	59
				<b>8XY 004 734-001</b> Uzaver, palivova nadrz	85
				<b>8XY 007 023-001</b> Uzaver, palivova nadrz	85
				<b>9EL 109 139-001</b> Čočka, zadní světlo	71
				<b>9EL 147 747-001</b> Čočka, zadní světlo	72
				<b>9ES 120 743-001</b> Rozptylové sklo reflektoru, hlavní světlomet	73
				<b>9MX 560 096-002</b> Sklo do zrcatka, vnejsi zrcatko	57
				<b>9XW 184 107-241</b> List stěrače	8
330-30 NW	224 kW	01/91→12/92		<b>1AG 002 343-101</b> Hlavní světlomet	82
				<b>1AG 003 434-137</b> Hlavní světlomet	83
				<b>2BA 003 022-001</b> Blikač	99
				<b>2BA 003 022-021</b> Blikač	100
				<b>2JA 001 357-002</b> Osvětlení interiéru	74
				<b>2JA 001 357-012</b> Osvětlení interiéru	74
				<b>2SD 001 699-061</b> Zadní světlo	75
				<b>2SD 003 167-021</b> Zadní světlo	76
				<b>2SE 001 699-071</b> Zadní světlo	77
				<b>2SE 003 167-031</b> Zadní světlo	79
			☞ 8210.22X.069 / 8210.22X.575	<b>8EA 725 974-001</b> Startér6kW	106
			☞ 8210.22X.575 / 8210.22X.069	<b>8EL 012 584-031</b> generátor *** HELLA VALUEFIT ***27A	11
			☞ 8210.22X.069 / 8210.22X.575	<b>8EL 725 640-001</b> generátor27A	13
				<b>8KA 560 271-002</b> pripojne vedeni, vnejsi zrcatko	56

IVECO - P/PA-Haubenfahrzeuge			01/83→12/93	
330-30 NW	224 kW	01/91→12/92		<b>8MA 376 705-181</b> 26 Vyrovnávací nádoba, chladič kapalina BEHR HELLA SERVICE *** PREMIUM LINE ***
				<b>8SB 003 290-001</b> vnejsi 58 zpetne zrcatko
				<b>8SB 003 290-011</b> vnejsi 59 zpetne zrcatko
				<b>8XY 004 734-001</b> Uzaver, 85 palivova nadrz
				<b>8XY 007 023-001</b> Uzaver, 85 palivova nadrz
				<b>9EL 109 139-001</b> Čočka, 71 zadní světlo
				<b>9EL 147 747-001</b> Čočka, 72 zadní světlo
				<b>9ES 120 743-001</b> 73 Rozptylové sklo reflektoru, hlavní světlomet
				<b>9MX 560 096-002</b> Sklo do 57 zrcatka, vnejsi zrcatko
				<b>9XW 184 107-241</b> List 8 stěrače
IVECO - PowerStar			01/99→	
450E 4600	272 kW	01/99→		<b>8MP 376 808-744</b> Vodní 23 čerpadlo BEHR HELLA SERVICE
IVECO - Stralis			02/02→	
450S38 T	278 - 280 kW	08/05→		<b>9XW 184 107-261</b> List 9 stěrače
450S42 T	309 kW	08/05→		
490S38 T	278 - 280 kW	06/07→		
490S42 T	309 kW	02/08→		
570S38 T	278 - 280 kW	08/05→		
570S42 T	309 kW	08/05→		
570S46 T	338 kW	08/05→		
800S44 TZ	323 - 324 kW	08/05→		
800S46 TZ	353 kW	08/05→		
AD 190S27, AT 190S27	200 kW	06/03→		<b>6PP 013 400-021</b> Snímač, 86, 88 teplota nasávaného vzduchu
				<b>6PP 013 400-021</b> Senzor 86, 88 tlaku sacího potrubí
			Model 2007→	<b>6PT 009 104-171</b> Snímač, 29 stav chladič kapaliny
			05/05→; F2BE0681C	<b>8EA 012 586-001</b> Startér *** 101 HELLA VALUEFIT ***4,5kW
			05/05→; F2BE0681C	<b>8EA 738 258-111</b> 116 Startér4,5kW
			05/05→; F2BE0681C	<b>8EL 012 584-391</b> generátor 12 *** HELLA VALUEFIT ***90A
			05/05→; F2BE0681C	<b>8EL 012 584-521</b> generátor 13 *** HELLA VALUEFIT ***90A
			05/05→; F2BE0681C	<b>8EL 738 212-541</b> 21 generátor90A
				<b>8MA 376 705-511</b> 28 Vyrovnávací nádoba, chladič kapalina BEHR HELLA SERVICE *** PREMIUM LINE ***
				<b>8MA 376 753-791</b> 29 Vyrovnávací nádoba, chladič kapalina BEHR HELLA SERVICE *** PREMIUM LINE ***
			F2BE0681C; F2BE0681F	<b>8MP 376 808-534</b> Vodní 23 čerpadlo BEHR HELLA SERVICE
				<b>8MY 376 742-311</b> Uzavírací 34 víčko BEHR HELLA SERVICE *** PREMIUM LINE ***
				<b>9XW 184 107-261</b> List 9 stěrače

**IVECO - Stralis** 02/02 →

AD 190S27, AT 190S27	200 kW	04/04 →		<b>2VD 008 204-191</b> Zadní světlo	80
				<b>2VP 008 204-181</b> Zadní světlo	81
				<b>6PP 013 400-021</b> Snímač, teplota nasávaného vzduchu	86, 88
				<b>6PP 013 400-021</b> Senzor tlaku sacího potrubí	86, 88
			Model 2007 →	<b>6PT 009 104-171</b> Snímač, stav chladicí kapaliny	29
			F2BE0681F	<b>8EA 012 586-001</b> Startér *** HELLA VALUEFIT ***4,5kW	101
			F2BE0681F	<b>8EA 738 258-111</b> Startér4,5kW	116
			F2BE0681F	<b>8EL 012 584-391</b> generátor *** HELLA VALUEFIT ***90A	12
			F2BE0681F	<b>8EL 012 584-521</b> generátor *** HELLA VALUEFIT ***90A	13
			F2BE0681F	<b>8EL 738 212-541</b> generátor90A	21
				<b>8FC 351 317-631</b> Kondenzátor, klimatizace BEHR HELLA SERVICE *** PREMIUM LINE ***	68
				<b>8FC 351 317-634</b> Kondenzátor, klimatizace BEHR HELLA SERVICE	68
				<b>8FT 351 192-441</b> Susarna, klimatizace BEHR HELLA SERVICE *** PREMIUM LINE ***	69
				<b>8MA 376 705-511</b> Vyrovnávací nádoba, chladicí kapalina BEHR HELLA SERVICE *** PREMIUM LINE ***	28
				<b>8MK 376 722-081</b> Chladič, chlazení motoru BEHR HELLA SERVICE *** PREMIUM LINE ***	50
				<b>8ML 376 724-301</b> chladič turba BEHR HELLA SERVICE *** PREMIUM LINE ***	94
			F2BE0681C; F2BE0681F	<b>8MP 376 808-534</b> Vodní čerpadlo BEHR HELLA SERVICE	23
				<b>8MV 376 731-291</b> Spojka, větrák chladiče BEHR HELLA SERVICE *** PREMIUM LINE ***	31
				<b>8MV 376 731-381</b> Větrák, chlazení motoru BEHR HELLA SERVICE *** PREMIUM LINE ***	35
				<b>8MV 376 731-431</b> Spojka, větrák chladiče BEHR HELLA SERVICE *** PREMIUM LINE ***	32
				<b>8MV 376 733-101</b> Odvetravani, chlazení motoru BEHR HELLA SERVICE *** PREMIUM LINE ***	24
				<b>8MV 376 758-271</b> Odvetravani, chlazení motoru BEHR HELLA SERVICE *** PREMIUM LINE ***	25
				<b>8MY 376 742-311</b> Uzavírací víčko BEHR HELLA SERVICE *** PREMIUM LINE ***	34
				<b>8XY 004 734-001</b> Uzaver, palivova nadrz	85
				<b>8XY 007 023-001</b> Uzaver, palivova nadrz	85

			02/02 →		
IVECO - Stralis					
AD 190S27, AT 190S27	200 kW	04/04 →		<b>9EL 152 889-001</b> Čočka, zadní světlo	72
				<b>9XW 184 107-261</b> List stěrače	9
AD 190S30	218 kW	04/04 →		<b>2VD 008 204-191</b> Zadní světlo	80
				<b>2VP 008 204-181</b> Zadní světlo	81
				<b>6PP 013 400-021</b> Snímač, teplota nasávaného vzduchu	86, 88
				<b>6PP 013 400-021</b> Senzor tlaku sacího potrubí	86, 88
				<b>6PT 009 104-171</b> Snímač, stav chladicí kapaliny	29
				<b>8EA 012 586-001</b> Startér *** HELLA VALUEFIT ***4,5kW	101
				<b>8EA 738 258-111</b> Startér4,5kW	116
				<b>8EL 012 584-391</b> generátor *** HELLA VALUEFIT ***90A	12
				<b>8EL 012 584-521</b> generátor *** HELLA VALUEFIT ***90A	13
				<b>8EL 738 212-541</b> generátor90A	21
				<b>8FC 351 317-631</b> Kondenzátor, klimatizace BEHR HELLA SERVICE *** PREMIUM LINE ***	68
				<b>8FC 351 317-634</b> Kondenzátor, klimatizace BEHR HELLA SERVICE	68
				<b>8FT 351 192-441</b> Susarna, klimatizace BEHR HELLA SERVICE *** PREMIUM LINE ***	69
				<b>8MA 376 705-511</b> Vyrovnávací nádoba, chladicí kapalina BEHR HELLA SERVICE *** PREMIUM LINE ***	28
				<b>8MK 376 722-081</b> Chladič, chlazení motoru BEHR HELLA SERVICE *** PREMIUM LINE ***	50
				<b>8ML 376 724-301</b> chladič turba BEHR HELLA SERVICE *** PREMIUM LINE ***	94
				<b>8MP 376 808-534</b> Vodní čerpadlo BEHR HELLA SERVICE	23
				<b>8MV 376 733-101</b> Odvetravani, chlazení motoru BEHR HELLA SERVICE *** PREMIUM LINE ***	24
				<b>8MV 376 758-271</b> Odvetravani, chlazení motoru BEHR HELLA SERVICE *** PREMIUM LINE ***	25
				<b>8MY 376 742-311</b> Uzavírací víčko BEHR HELLA SERVICE *** PREMIUM LINE ***	34
				<b>8XY 004 734-001</b> Uzaver, palivova nadrz	85
				<b>8XY 007 023-001</b> Uzaver, palivova nadrz	85
				<b>9EL 152 889-001</b> Čočka, zadní světlo	72
				<b>9XW 184 107-261</b> List stěrače	9
AD 190S30, AD 190S31, AT 190S31	218 - 228 kW	06/03 →		<b>2VD 008 204-191</b> Zadní světlo	80

		412	02/02 →
<b>IVECO - Stralis</b>			
AD 190S30, AD 190S31, AT 190S31 218 - 228 kW	06/03 →		
		<b>2VP 008 204-181</b> Zadní světlo	81
		<b>6PP 013 400-021</b> Snímač, teplota nasávaného vzduchu	86, 88
		<b>6PP 013 400-021</b> Senzor tlaku sacího potrubí	86, 88
		<b>6PT 009 104-171</b> Snímač, stav chladicí kapaliny	29
		<b>F2BE0681B / F2BE0681C / F2BE0681E</b> <b>8EA 012 586-001</b> Startér *** HELLA VALUEFIT ***4,5kW	101
		<b>F2BE0681B / F2BE0681C / F2BE0681E</b> <b>8EA 738 258-111</b> Startér4,5kW	116
		<b>F2BE0681B / F2BE0681C / F2BE0681E</b> <b>8EL 012 584-391</b> generátor *** HELLA VALUEFIT ***90A	12
		<b>F2BE0681B / F2BE0681C / F2BE0681E</b> <b>8EL 012 584-521</b> generátor *** HELLA VALUEFIT ***90A	13
		<b>F2BE0681B / F2BE0681C / F2BE0681E</b> <b>8EL 738 212-541</b> generátor90A	21
		<b>8MA 376 705-511</b> Vyrovnávací nádoba, chladicí kapalina BEHR HELLA SERVICE *** PREMIUM LINE ***	28
		<b>8MA 376 753-791</b> Vyrovnávací nádoba, chladicí kapalina BEHR HELLA SERVICE *** PREMIUM LINE ***	29
		manuální převodovka; pro vozidla s/bez klimatizace; <b>F2BE0681; + OE 41218266</b>	
		<b>8MK 376 722-081</b> Chladič, chlazení motoru BEHR HELLA SERVICE *** PREMIUM LINE ***	50
		<b>8ML 376 724-301</b> chladič turba BEHR HELLA SERVICE *** PREMIUM LINE ***	94
		<b>F2BE0681B; F2BE3681C</b> <b>8MP 376 808-534</b> Vodní čerpadlo BEHR HELLA SERVICE	23
		<b>8MV 376 731-291</b> Spojka, větrák chladiče BEHR HELLA SERVICE *** PREMIUM LINE ***	31
		<b>8MV 376 731-381</b> Větrák, chlazení motoru BEHR HELLA SERVICE *** PREMIUM LINE ***	35
		<b>8MV 376 731-431</b> Spojka, větrák chladiče BEHR HELLA SERVICE *** PREMIUM LINE ***	32
		<b>8MV 376 733-101</b> Odvetravani, chlazení motoru BEHR HELLA SERVICE *** PREMIUM LINE ***	24
		<b>8MV 376 758-271</b> Odvetravani, chlazení motoru BEHR HELLA SERVICE *** PREMIUM LINE ***	25
		<b>8MY 376 742-311</b> Uzavírací víčko BEHR HELLA SERVICE *** PREMIUM LINE ***	34
		<b>8XY 004 734-001</b> Uzaver, palivova nadrz	85
		<b>8XY 007 023-001</b> Uzaver, palivova nadrz	85
		<b>9EL 152 889-001</b> Čočka, zadní světlo	72
		<b>9XW 184 107-261</b> List stěrače	9
AD 190S31, AT 190S31	228 kW	04/04 →	
		<b>2VD 008 204-191</b> Zadní světlo	80





412



## IVECO - Stralis

02/02 →

AD 190S31, AT 190S31	228 kW	04/04 →		<b>2VP 008 204-181</b> Zadní světlo	81
				<b>6PP 013 400-021</b> Snímač, teplota nasávaného vzduchu	86, 88
				<b>6PP 013 400-021</b> Senzor tlaku sacího potrubí	86, 88
			Model 2007 →	<b>6PT 009 104-171</b> Snímač, stav chladicí kapaliny	29
			☺; F2BE3681C	<b>8EA 012 586-001</b> Startér *** HELLA VALUEFIT ***4,5kW	101
			☺; F2BE3681C	<b>8EA 738 258-111</b> Startér4,5kW	116
			☺; F2BE3681C	<b>8EL 012 584-391</b> generátor *** HELLA VALUEFIT ***90A	12
			☺; F2BE3681C	<b>8EL 012 584-521</b> generátor *** HELLA VALUEFIT ***90A	13
			☺; F2BE3681C	<b>8EL 738 212-541</b> generátor90A	21
				<b>8FC 351 317-631</b> Kondenzátor, klimatizace BEHR HELLA SERVICE *** PREMIUM LINE ***	68
				<b>8FC 351 317-634</b> Kondenzátor, klimatizace BEHR HELLA SERVICE	68
				<b>8FT 351 192-441</b> Susarna, klimatizace BEHR HELLA SERVICE *** PREMIUM LINE ***	69
				<b>8MA 376 705-511</b> Vyrovnávací nádoba, chladicí kapalina BEHR HELLA SERVICE *** PREMIUM LINE ***	28
				<b>8MK 376 722-081</b> Chladič, chlazení motoru BEHR HELLA SERVICE *** PREMIUM LINE ***	50
				<b>8ML 376 724-301</b> chladič turba BEHR HELLA SERVICE *** PREMIUM LINE ***	94
			☺; F2BE0681B; F2BE3681C	<b>8MP 376 808-534</b> Vodní čerpadlo BEHR HELLA SERVICE	23
				<b>8MV 376 731-291</b> Spojka, větrák chladiče BEHR HELLA SERVICE *** PREMIUM LINE ***	31
				<b>8MV 376 731-381</b> Větrák, chlazení motoru BEHR HELLA SERVICE *** PREMIUM LINE ***	35
				<b>8MV 376 731-431</b> Spojka, větrák chladiče BEHR HELLA SERVICE *** PREMIUM LINE ***	32
				<b>8MV 376 733-101</b> Odvetravani, chlazení motoru BEHR HELLA SERVICE *** PREMIUM LINE ***	24
				<b>8MY 376 742-311</b> Uzavírací víčko BEHR HELLA SERVICE *** PREMIUM LINE ***	34
				<b>8XY 004 734-001</b> Uzaver, palivova nadrz	85
				<b>8XY 007 023-001</b> Uzaver, palivova nadrz	85
				<b>9EL 152 889-001</b> Čočka, zadní světlo	72
				<b>9XW 184 107-261</b> List stěrače	9

IVECO - Stralis			02/02 →				
AD 190S31, AT 190S31	228 kW	01/13 →	<b>F2CFE611D</b>	<b>8MP 376 808-534</b> Vodní čerpadlo BEHR HELLA SERVICE 23			
AD 190S33, AT 190S33	243 kW	12/06 →		<b>6PP 013 400-021</b> Snímač, teplota nasávaného vzduchu 86, 88 <b>6PP 013 400-021</b> Senzor tlaku sacího potrubí 86, 88			
			Model 2007 →; Euro 4 (D4)	<b>6PT 009 104-171</b> Snímač, stav chladicí kapaliny 29			
			<b>F2BE3681B</b>	<b>8EA 012 586-001</b> Startér *** HELLA VALUEFIT ***4,5kW 101			
			<b>F2BE3681B</b>	<b>8EA 738 258-111</b> Startér4,5kW 116			
			<b>F2BE3681B</b>	<b>8EL 012 584-391</b> generátor *** HELLA VALUEFIT ***90A 12			
			<b>F2BE3681B</b>	<b>8EL 012 584-521</b> generátor *** HELLA VALUEFIT ***90A 13			
			<b>F2BE3681B</b>	<b>8EL 738 212-541</b> generátor90A 21			
				<b>8MA 376 705-511</b> Vyrovnávací nádoba, chladicí kapalina BEHR HELLA SERVICE *** PREMIUM LINE *** 28			
				<b>8MA 376 753-791</b> Vyrovnávací nádoba, chladicí kapalina BEHR HELLA SERVICE *** PREMIUM LINE *** 29			
			<b>F2BE3681B</b>	<b>8MP 376 808-534</b> Vodní čerpadlo BEHR HELLA SERVICE 23			
				<b>8MY 376 742-311</b> Uzavírací víčko BEHR HELLA SERVICE *** PREMIUM LINE *** 34			
				<b>9XW 184 107-261</b> List stěrače 9			
			AD 190S33, AT 190S33	243 kW	05/07 →		<b>2VD 008 204-191</b> Zadní světlo 80 <b>2VP 008 204-181</b> Zadní světlo 81 <b>6PP 013 400-021</b> Snímač, teplota nasávaného vzduchu 86, 88 <b>6PP 013 400-021</b> Senzor tlaku sacího potrubí 86, 88
						Model 2007 →; Euro 4 (D4)	<b>6PT 009 104-171</b> Snímač, stav chladicí kapaliny 29
			<b>F2BE3681B</b>	<b>8EA 012 586-001</b> Startér *** HELLA VALUEFIT ***4,5kW 101			
			<b>F2BE3681B</b>	<b>8EA 738 258-111</b> Startér4,5kW 116			
			<b>F2BE3681B</b>	<b>8EL 012 584-391</b> generátor *** HELLA VALUEFIT ***90A 12			
			<b>F2BE3681B</b>	<b>8EL 012 584-521</b> generátor *** HELLA VALUEFIT ***90A 13			
			<b>F2BE3681B</b>	<b>8EL 738 212-541</b> generátor90A 21			
				<b>8FC 351 317-631</b> Kondenzátor, klimatizace BEHR HELLA SERVICE *** PREMIUM LINE *** 68			
				<b>8FC 351 317-634</b> Kondenzátor, klimatizace BEHR HELLA SERVICE 68			
				<b>8FT 351 192-441</b> Susarna, klimatizace BEHR HELLA SERVICE *** PREMIUM LINE *** 69			
				<b>8MA 376 705-511</b> Vyrovnávací nádoba, chladicí kapalina BEHR HELLA SERVICE *** PREMIUM LINE *** 28			

IVECO - Stralis			02/02 →																																																
AD 190S33, AT 190S33	243 kW	05/07 →	<table border="1"> <tr> <td></td> <td><b>8MK 376 722-081</b> Chladič, chlazení motoru BEHR HELLA SERVICE *** PREMIUM LINE ***</td> <td>50</td> </tr> <tr> <td></td> <td><b>8ML 376 724-301</b> chladič turba BEHR HELLA SERVICE *** PREMIUM LINE ***</td> <td>94</td> </tr> <tr> <td>F2BE3681B</td> <td><b>8MP 376 808-534</b> Vodní čerpadlo BEHR HELLA SERVICE</td> <td>23</td> </tr> <tr> <td></td> <td><b>8MV 376 733-101</b> Odvetravani, chlazení motoru BEHR HELLA SERVICE *** PREMIUM LINE ***</td> <td>24</td> </tr> <tr> <td></td> <td><b>8MY 376 742-311</b> Uzavírací víčko BEHR HELLA SERVICE *** PREMIUM LINE ***</td> <td>34</td> </tr> <tr> <td></td> <td><b>8XY 004 734-001</b> Uzaver, palivova nadrz</td> <td>85</td> </tr> <tr> <td></td> <td><b>8XY 007 023-001</b> Uzaver, palivova nadrz</td> <td>85</td> </tr> <tr> <td></td> <td><b>9EL 152 889-001</b> Čočka, zadní světlo</td> <td>72</td> </tr> <tr> <td></td> <td><b>9XW 184 107-261</b> List stěrače</td> <td>9</td> </tr> </table>		<b>8MK 376 722-081</b> Chladič, chlazení motoru BEHR HELLA SERVICE *** PREMIUM LINE ***	50		<b>8ML 376 724-301</b> chladič turba BEHR HELLA SERVICE *** PREMIUM LINE ***	94	F2BE3681B	<b>8MP 376 808-534</b> Vodní čerpadlo BEHR HELLA SERVICE	23		<b>8MV 376 733-101</b> Odvetravani, chlazení motoru BEHR HELLA SERVICE *** PREMIUM LINE ***	24		<b>8MY 376 742-311</b> Uzavírací víčko BEHR HELLA SERVICE *** PREMIUM LINE ***	34		<b>8XY 004 734-001</b> Uzaver, palivova nadrz	85		<b>8XY 007 023-001</b> Uzaver, palivova nadrz	85		<b>9EL 152 889-001</b> Čočka, zadní světlo	72		<b>9XW 184 107-261</b> List stěrače	9																					
	<b>8MK 376 722-081</b> Chladič, chlazení motoru BEHR HELLA SERVICE *** PREMIUM LINE ***	50																																																	
	<b>8ML 376 724-301</b> chladič turba BEHR HELLA SERVICE *** PREMIUM LINE ***	94																																																	
F2BE3681B	<b>8MP 376 808-534</b> Vodní čerpadlo BEHR HELLA SERVICE	23																																																	
	<b>8MV 376 733-101</b> Odvetravani, chlazení motoru BEHR HELLA SERVICE *** PREMIUM LINE ***	24																																																	
	<b>8MY 376 742-311</b> Uzavírací víčko BEHR HELLA SERVICE *** PREMIUM LINE ***	34																																																	
	<b>8XY 004 734-001</b> Uzaver, palivova nadrz	85																																																	
	<b>8XY 007 023-001</b> Uzaver, palivova nadrz	85																																																	
	<b>9EL 152 889-001</b> Čočka, zadní světlo	72																																																	
	<b>9XW 184 107-261</b> List stěrače	9																																																	
AD 190S33, AT 190S33	243 kW	01/13 →	<table border="1"> <tr> <td>F2CFE611C</td> <td><b>8MP 376 808-534</b> Vodní čerpadlo BEHR HELLA SERVICE</td> <td>23</td> </tr> </table>	F2CFE611C	<b>8MP 376 808-534</b> Vodní čerpadlo BEHR HELLA SERVICE	23																																													
F2CFE611C	<b>8MP 376 808-534</b> Vodní čerpadlo BEHR HELLA SERVICE	23																																																	
AD 190S35	259 kW	04/04 →	<table border="1"> <tr> <td></td> <td><b>2VD 008 204-191</b> Zadní světlo</td> <td>80</td> </tr> <tr> <td></td> <td><b>2VP 008 204-181</b> Zadní světlo</td> <td>81</td> </tr> <tr> <td></td> <td><b>6PP 013 400-021</b> Snímač, teplota nasávaného vzduchu</td> <td>86, 88</td> </tr> <tr> <td></td> <td><b>6PP 013 400-021</b> Senzor tlaku sacího potrubí</td> <td>86, 88</td> </tr> <tr> <td></td> <td><b>6PT 009 104-171</b> Snímač, stav chladicí kapaliny</td> <td>29</td> </tr> <tr> <td>F2BE0681A</td> <td><b>8EA 012 586-001</b> Startér *** HELLA VALUEFIT ***4,5kW</td> <td>101</td> </tr> <tr> <td>F2BE0681A</td> <td><b>8EA 738 258-111</b> Startér4,5kW</td> <td>116</td> </tr> <tr> <td>F2BE0681A</td> <td><b>8EL 012 584-391</b> generátor *** HELLA VALUEFIT ***90A</td> <td>12</td> </tr> <tr> <td>F2BE0681A</td> <td><b>8EL 012 584-521</b> generátor *** HELLA VALUEFIT ***90A</td> <td>13</td> </tr> <tr> <td>F2BE0681A</td> <td><b>8EL 738 212-541</b> generátor90A</td> <td>21</td> </tr> <tr> <td></td> <td><b>8FC 351 317-631</b> Kondenzátor, klimatizace BEHR HELLA SERVICE *** PREMIUM LINE ***</td> <td>68</td> </tr> <tr> <td></td> <td><b>8FC 351 317-634</b> Kondenzátor, klimatizace BEHR HELLA SERVICE</td> <td>68</td> </tr> <tr> <td></td> <td><b>8FT 351 192-441</b> Susarna, klimatizace BEHR HELLA SERVICE *** PREMIUM LINE ***</td> <td>69</td> </tr> <tr> <td></td> <td><b>8MA 376 705-511</b> Vyrovnávací nádoba, chladicí kapalina BEHR HELLA SERVICE *** PREMIUM LINE ***</td> <td>28</td> </tr> <tr> <td></td> <td><b>8MK 376 722-081</b> Chladič, chlazení motoru BEHR HELLA SERVICE *** PREMIUM LINE ***</td> <td>50</td> </tr> <tr> <td></td> <td><b>8ML 376 724-301</b> chladič turba BEHR HELLA SERVICE *** PREMIUM LINE ***</td> <td>94</td> </tr> </table>		<b>2VD 008 204-191</b> Zadní světlo	80		<b>2VP 008 204-181</b> Zadní světlo	81		<b>6PP 013 400-021</b> Snímač, teplota nasávaného vzduchu	86, 88		<b>6PP 013 400-021</b> Senzor tlaku sacího potrubí	86, 88		<b>6PT 009 104-171</b> Snímač, stav chladicí kapaliny	29	F2BE0681A	<b>8EA 012 586-001</b> Startér *** HELLA VALUEFIT ***4,5kW	101	F2BE0681A	<b>8EA 738 258-111</b> Startér4,5kW	116	F2BE0681A	<b>8EL 012 584-391</b> generátor *** HELLA VALUEFIT ***90A	12	F2BE0681A	<b>8EL 012 584-521</b> generátor *** HELLA VALUEFIT ***90A	13	F2BE0681A	<b>8EL 738 212-541</b> generátor90A	21		<b>8FC 351 317-631</b> Kondenzátor, klimatizace BEHR HELLA SERVICE *** PREMIUM LINE ***	68		<b>8FC 351 317-634</b> Kondenzátor, klimatizace BEHR HELLA SERVICE	68		<b>8FT 351 192-441</b> Susarna, klimatizace BEHR HELLA SERVICE *** PREMIUM LINE ***	69		<b>8MA 376 705-511</b> Vyrovnávací nádoba, chladicí kapalina BEHR HELLA SERVICE *** PREMIUM LINE ***	28		<b>8MK 376 722-081</b> Chladič, chlazení motoru BEHR HELLA SERVICE *** PREMIUM LINE ***	50		<b>8ML 376 724-301</b> chladič turba BEHR HELLA SERVICE *** PREMIUM LINE ***	94
	<b>2VD 008 204-191</b> Zadní světlo	80																																																	
	<b>2VP 008 204-181</b> Zadní světlo	81																																																	
	<b>6PP 013 400-021</b> Snímač, teplota nasávaného vzduchu	86, 88																																																	
	<b>6PP 013 400-021</b> Senzor tlaku sacího potrubí	86, 88																																																	
	<b>6PT 009 104-171</b> Snímač, stav chladicí kapaliny	29																																																	
F2BE0681A	<b>8EA 012 586-001</b> Startér *** HELLA VALUEFIT ***4,5kW	101																																																	
F2BE0681A	<b>8EA 738 258-111</b> Startér4,5kW	116																																																	
F2BE0681A	<b>8EL 012 584-391</b> generátor *** HELLA VALUEFIT ***90A	12																																																	
F2BE0681A	<b>8EL 012 584-521</b> generátor *** HELLA VALUEFIT ***90A	13																																																	
F2BE0681A	<b>8EL 738 212-541</b> generátor90A	21																																																	
	<b>8FC 351 317-631</b> Kondenzátor, klimatizace BEHR HELLA SERVICE *** PREMIUM LINE ***	68																																																	
	<b>8FC 351 317-634</b> Kondenzátor, klimatizace BEHR HELLA SERVICE	68																																																	
	<b>8FT 351 192-441</b> Susarna, klimatizace BEHR HELLA SERVICE *** PREMIUM LINE ***	69																																																	
	<b>8MA 376 705-511</b> Vyrovnávací nádoba, chladicí kapalina BEHR HELLA SERVICE *** PREMIUM LINE ***	28																																																	
	<b>8MK 376 722-081</b> Chladič, chlazení motoru BEHR HELLA SERVICE *** PREMIUM LINE ***	50																																																	
	<b>8ML 376 724-301</b> chladič turba BEHR HELLA SERVICE *** PREMIUM LINE ***	94																																																	

IVECO - Stralis			02/02 →																																													
AD 190S35	259 kW	04/04 →	<table border="1"> <tr> <td>⊗: F2BE0681A</td> <td><b>8MP 376 808-534</b> Vodní čerpadlo BEHR HELLA SERVICE</td> <td>23</td> </tr> <tr> <td></td> <td><b>8MV 376 731-291</b> Spojka, větrák chladiče BEHR HELLA SERVICE *** PREMIUM LINE ***</td> <td>31</td> </tr> <tr> <td></td> <td><b>8MV 376 731-381</b> Větrák, chlazení motoru BEHR HELLA SERVICE *** PREMIUM LINE ***</td> <td>35</td> </tr> <tr> <td></td> <td><b>8MV 376 731-431</b> Spojka, větrák chladiče BEHR HELLA SERVICE *** PREMIUM LINE ***</td> <td>32</td> </tr> <tr> <td></td> <td><b>8MV 376 733-101</b> Odvetravání, chlazení motoru BEHR HELLA SERVICE *** PREMIUM LINE ***</td> <td>24</td> </tr> <tr> <td></td> <td><b>8MY 376 742-311</b> Uzavírací víčko BEHR HELLA SERVICE *** PREMIUM LINE ***</td> <td>34</td> </tr> <tr> <td></td> <td><b>8XY 004 734-001</b> Uzaver, palivova nadrz</td> <td>85</td> </tr> <tr> <td></td> <td><b>8XY 007 023-001</b> Uzaver, palivova nadrz</td> <td>85</td> </tr> <tr> <td></td> <td><b>9EL 152 889-001</b> Čočka, zadní světlo</td> <td>72</td> </tr> <tr> <td></td> <td><b>9XW 184 107-261</b> List stěračů</td> <td>9</td> </tr> </table>	⊗: F2BE0681A	<b>8MP 376 808-534</b> Vodní čerpadlo BEHR HELLA SERVICE	23		<b>8MV 376 731-291</b> Spojka, větrák chladiče BEHR HELLA SERVICE *** PREMIUM LINE ***	31		<b>8MV 376 731-381</b> Větrák, chlazení motoru BEHR HELLA SERVICE *** PREMIUM LINE ***	35		<b>8MV 376 731-431</b> Spojka, větrák chladiče BEHR HELLA SERVICE *** PREMIUM LINE ***	32		<b>8MV 376 733-101</b> Odvetravání, chlazení motoru BEHR HELLA SERVICE *** PREMIUM LINE ***	24		<b>8MY 376 742-311</b> Uzavírací víčko BEHR HELLA SERVICE *** PREMIUM LINE ***	34		<b>8XY 004 734-001</b> Uzaver, palivova nadrz	85		<b>8XY 007 023-001</b> Uzaver, palivova nadrz	85		<b>9EL 152 889-001</b> Čočka, zadní světlo	72		<b>9XW 184 107-261</b> List stěračů	9															
⊗: F2BE0681A	<b>8MP 376 808-534</b> Vodní čerpadlo BEHR HELLA SERVICE	23																																														
	<b>8MV 376 731-291</b> Spojka, větrák chladiče BEHR HELLA SERVICE *** PREMIUM LINE ***	31																																														
	<b>8MV 376 731-381</b> Větrák, chlazení motoru BEHR HELLA SERVICE *** PREMIUM LINE ***	35																																														
	<b>8MV 376 731-431</b> Spojka, větrák chladiče BEHR HELLA SERVICE *** PREMIUM LINE ***	32																																														
	<b>8MV 376 733-101</b> Odvetravání, chlazení motoru BEHR HELLA SERVICE *** PREMIUM LINE ***	24																																														
	<b>8MY 376 742-311</b> Uzavírací víčko BEHR HELLA SERVICE *** PREMIUM LINE ***	34																																														
	<b>8XY 004 734-001</b> Uzaver, palivova nadrz	85																																														
	<b>8XY 007 023-001</b> Uzaver, palivova nadrz	85																																														
	<b>9EL 152 889-001</b> Čočka, zadní světlo	72																																														
	<b>9XW 184 107-261</b> List stěračů	9																																														
AD 190S35, AT 190S35, AD 190S36, AT 190S36	259 - 265 kW	06/03 →	<table border="1"> <tr> <td></td> <td><b>2VD 008 204-191</b> Zadní světlo</td> <td>80</td> </tr> <tr> <td></td> <td><b>2VP 008 204-181</b> Zadní světlo</td> <td>81</td> </tr> <tr> <td></td> <td><b>6PP 013 400-021</b> Snímač, teplota nasávaného vzduchu</td> <td>86, 88</td> </tr> <tr> <td></td> <td><b>6PP 013 400-021</b> Senzor tlaku sacího potrubí</td> <td>86, 88</td> </tr> <tr> <td></td> <td><b>6PT 009 104-171</b> Snímač, stav chladicí kapaliny</td> <td>29</td> </tr> <tr> <td>⊗: F2BE0681A</td> <td><b>8EA 012 586-001</b> Startér *** HELLA VALUEFIT ***4,5kW</td> <td>101</td> </tr> <tr> <td>⊗: F2BE0681A</td> <td><b>8EA 738 258-111</b> Startér4,5kW</td> <td>116</td> </tr> <tr> <td>⊗: F2BE0681A</td> <td><b>8EL 012 584-391</b> generátor *** HELLA VALUEFIT ***90A</td> <td>12</td> </tr> <tr> <td>⊗: F2BE0681A</td> <td><b>8EL 012 584-521</b> generátor *** HELLA VALUEFIT ***90A</td> <td>13</td> </tr> <tr> <td>⊗: F2BE0681A</td> <td><b>8EL 738 212-541</b> generátor90A</td> <td>21</td> </tr> <tr> <td></td> <td><b>8MA 376 705-511</b> Vyrovnávací nádoba, chladicí kapalina BEHR HELLA SERVICE *** PREMIUM LINE ***</td> <td>28</td> </tr> <tr> <td></td> <td><b>8MA 376 753-791</b> Vyrovnávací nádoba, chladicí kapalina BEHR HELLA SERVICE *** PREMIUM LINE ***</td> <td>29</td> </tr> <tr> <td>manuální převodovka; pro vozidla s/bez klimatizace; ⊗: F3BE0681; + OE 41218266</td> <td><b>8MK 376 722-081</b> Chladič, chlazení motoru BEHR HELLA SERVICE *** PREMIUM LINE ***</td> <td>50</td> </tr> <tr> <td></td> <td><b>8ML 376 724-301</b> chladič turba BEHR HELLA SERVICE *** PREMIUM LINE ***</td> <td>94</td> </tr> <tr> <td>⊗: F2BE0681A; F2BE3681A</td> <td><b>8MP 376 808-534</b> Vodní čerpadlo BEHR HELLA SERVICE</td> <td>23</td> </tr> </table>		<b>2VD 008 204-191</b> Zadní světlo	80		<b>2VP 008 204-181</b> Zadní světlo	81		<b>6PP 013 400-021</b> Snímač, teplota nasávaného vzduchu	86, 88		<b>6PP 013 400-021</b> Senzor tlaku sacího potrubí	86, 88		<b>6PT 009 104-171</b> Snímač, stav chladicí kapaliny	29	⊗: F2BE0681A	<b>8EA 012 586-001</b> Startér *** HELLA VALUEFIT ***4,5kW	101	⊗: F2BE0681A	<b>8EA 738 258-111</b> Startér4,5kW	116	⊗: F2BE0681A	<b>8EL 012 584-391</b> generátor *** HELLA VALUEFIT ***90A	12	⊗: F2BE0681A	<b>8EL 012 584-521</b> generátor *** HELLA VALUEFIT ***90A	13	⊗: F2BE0681A	<b>8EL 738 212-541</b> generátor90A	21		<b>8MA 376 705-511</b> Vyrovnávací nádoba, chladicí kapalina BEHR HELLA SERVICE *** PREMIUM LINE ***	28		<b>8MA 376 753-791</b> Vyrovnávací nádoba, chladicí kapalina BEHR HELLA SERVICE *** PREMIUM LINE ***	29	manuální převodovka; pro vozidla s/bez klimatizace; ⊗: F3BE0681; + OE 41218266	<b>8MK 376 722-081</b> Chladič, chlazení motoru BEHR HELLA SERVICE *** PREMIUM LINE ***	50		<b>8ML 376 724-301</b> chladič turba BEHR HELLA SERVICE *** PREMIUM LINE ***	94	⊗: F2BE0681A; F2BE3681A	<b>8MP 376 808-534</b> Vodní čerpadlo BEHR HELLA SERVICE	23
	<b>2VD 008 204-191</b> Zadní světlo	80																																														
	<b>2VP 008 204-181</b> Zadní světlo	81																																														
	<b>6PP 013 400-021</b> Snímač, teplota nasávaného vzduchu	86, 88																																														
	<b>6PP 013 400-021</b> Senzor tlaku sacího potrubí	86, 88																																														
	<b>6PT 009 104-171</b> Snímač, stav chladicí kapaliny	29																																														
⊗: F2BE0681A	<b>8EA 012 586-001</b> Startér *** HELLA VALUEFIT ***4,5kW	101																																														
⊗: F2BE0681A	<b>8EA 738 258-111</b> Startér4,5kW	116																																														
⊗: F2BE0681A	<b>8EL 012 584-391</b> generátor *** HELLA VALUEFIT ***90A	12																																														
⊗: F2BE0681A	<b>8EL 012 584-521</b> generátor *** HELLA VALUEFIT ***90A	13																																														
⊗: F2BE0681A	<b>8EL 738 212-541</b> generátor90A	21																																														
	<b>8MA 376 705-511</b> Vyrovnávací nádoba, chladicí kapalina BEHR HELLA SERVICE *** PREMIUM LINE ***	28																																														
	<b>8MA 376 753-791</b> Vyrovnávací nádoba, chladicí kapalina BEHR HELLA SERVICE *** PREMIUM LINE ***	29																																														
manuální převodovka; pro vozidla s/bez klimatizace; ⊗: F3BE0681; + OE 41218266	<b>8MK 376 722-081</b> Chladič, chlazení motoru BEHR HELLA SERVICE *** PREMIUM LINE ***	50																																														
	<b>8ML 376 724-301</b> chladič turba BEHR HELLA SERVICE *** PREMIUM LINE ***	94																																														
⊗: F2BE0681A; F2BE3681A	<b>8MP 376 808-534</b> Vodní čerpadlo BEHR HELLA SERVICE	23																																														



412









## IVECO - Stralis

02/02 →

AD 190S35, AT 190S35, AD 190S36, AT 190S36	259 - 265 kW	06/03 →	8MV 376 731-291 Spojka, větrák chladiče BEHR HELLA SERVICE *** PREMIUM LINE ***	31
			8MV 376 731-381 Větrák, chlazení motoru BEHR HELLA SERVICE *** PREMIUM LINE ***	35
			8MV 376 731-431 Spojka, větrák chladiče BEHR HELLA SERVICE *** PREMIUM LINE ***	32
			8MV 376 733-101 Odvetravani, chlazení motoru BEHR HELLA SERVICE *** PREMIUM LINE ***	24
			8MY 376 742-311 Uzavírací víčko BEHR HELLA SERVICE *** PREMIUM LINE ***	34
			8XY 004 734-001 Uzaver, palivova nadrz	85
			8XY 007 023-001 Uzaver, palivova nadrz	85
			9EL 152 889-001 Čočka, zadní světlo	72
			9XW 184 107-261 List stěrače	9
			AD 190S36, AT 190S36	265 kW
2VP 008 204-181 Zadní světlo	81			
6PP 013 400-021 Snímač, teplota nasávaného vzduchu	86, 88			
6PP 013 400-021 Senzor tlaku sacího potrubí	86, 88			
Model 2007 →; Euro 4 (D4)				
6PT 009 104-171 Snímač, stav chladicí kapaliny	29			
F2BE3681A				
8EA 012 586-001 Startér *** HELLA VALUEFIT ***4,5kW	101			
F2BE3681A				
8EA 738 258-111 Startér4,5kW	116			
F2BE3681A				
8EL 012 584-391 generátor *** HELLA VALUEFIT ***90A	12			
F2BE3681A				
8EL 012 584-521 generátor *** HELLA VALUEFIT ***90A	13			
F2BE3681A				
8EL 738 212-541 generátor90A	21			
8FC 351 317-631 Kondenzátor, klimatizace BEHR HELLA SERVICE *** PREMIUM LINE ***	68			
8FC 351 317-634 Kondenzátor, klimatizace BEHR HELLA SERVICE	68			
8FT 351 192-441 Susarna, klimatizace BEHR HELLA SERVICE *** PREMIUM LINE ***	69			
8MA 376 705-511 Vyrovnávací nádoba, chladicí kapalina BEHR HELLA SERVICE *** PREMIUM LINE ***	28			
8MK 376 722-081 Chladič, chlazení motoru BEHR HELLA SERVICE *** PREMIUM LINE ***	50			
8ML 376 724-301 chladič turba BEHR HELLA SERVICE *** PREMIUM LINE ***	94			
F2BE3681A				
8MP 376 808-534 Vodní čerpadlo BEHR HELLA SERVICE	23			

IVECO - Stralis			02/02 →	
AD 190S36, AT 190S36	265 kW	05/07 →		<b>8MV 376 733-101</b> 24 Odvetravani, chlazení motoru BEHR HELLA SERVICE *** PREMIUM LINE ***
				<b>8MY 376 742-311</b> 34 Uzavírací víčko BEHR HELLA SERVICE *** PREMIUM LINE ***
				<b>8XY 004 734-001</b> 85 Uzaver, palivova nadrz
				<b>8XY 007 023-001</b> 85 Uzaver, palivova nadrz
				<b>9EL 152 889-001</b> 72 Čočka, zadní světlo
				<b>9XW 184 107-261</b> 9 List stěrače
AD 190S36, AT 190S36	265 kW	01/13 →	☺ F2CFE611B	<b>8MP 376 808-534</b> 23 Vodní čerpadlo BEHR HELLA SERVICE
AD 190S40, AT 190S40	294 kW	03/03 →		<b>2VD 008 204-191</b> 80 Zadní světlo
				<b>2VP 008 204-181</b> 81 Zadní světlo
				<b>6PP 013 400-021</b> 86, 88 Snímač, teplota nasávaného vzduchu
				<b>6PP 013 400-021</b> 86, 88 Senzor tlaku sacího potrubí
				<b>6PT 009 104-171</b> 29 Snímač, stav chladicí kapaliny
			☺ F3AE0681B	<b>8EA 012 586-251</b> 103 Startér *** HELLA VALUEFIT ***5kW
				<b>8EA 012 586-551</b> 105 Startér *** HELLA VALUEFIT ***5,5kW
			☺ F3AE0681B	<b>8EA 738 152-001</b> 115 Startér5kW
			☺ F3AE0681B	<b>8EL 012 584-001</b> 10 generátor *** HELLA VALUEFIT ***90A
			☺ F3AE0681B	<b>8EL 737 916-001</b> 19 generátor90A
				<b>8FK 351 108-961</b> 62 Kompresor, klimatizace BEHR HELLA SERVICE
				<b>8MA 376 705-511</b> 28 Vyrovnávací nádoba, chladicí kapalina BEHR HELLA SERVICE *** PREMIUM LINE ***
				<b>8MK 376 722-211</b> 38 chladicí jednotka BEHR HELLA SERVICE *** PREMIUM LINE ***
				<b>8ML 376 724-271</b> 93 chladíč turba BEHR HELLA SERVICE *** PREMIUM LINE ***
			☺ F3AE0681B; F3AE0681H	<b>8MP 376 808-134</b> 22 Vodní čerpadlo BEHR HELLA SERVICE
				<b>8MV 376 702-061</b> 34 Větrák, chlazení motoru BEHR HELLA SERVICE *** PREMIUM LINE ***
				<b>8MV 376 758-271</b> 25 Odvetravani, chlazení motoru BEHR HELLA SERVICE *** PREMIUM LINE ***
				<b>8MY 376 742-311</b> 34 Uzavírací víčko BEHR HELLA SERVICE *** PREMIUM LINE ***
				<b>8XY 004 734-001</b> 85 Uzaver, palivova nadrz
				<b>8XY 007 023-001</b> 85 Uzaver, palivova nadrz

     			412	
IVECO - Stralis				02/02 →
AD 190S40, AT 190S40	294 kW	03/03 →		<b>9EL 152 889-001</b> Čočka, zadní světlo 72 <b>9XW 184 107-261</b> List stěrače 9
AD 190S40, AT 190S40	294 kW	01/13 →	☺ F2CFE611A	<b>8MP 376 808-534</b> Vodní čerpadlo BEHR HELLA SERVICE 23 <b>8MV 376 702-061</b> Větrák, chlazení motoru BEHR HELLA SERVICE *** PREMIUM LINE *** 34
AD 190S42, AT 190S42, AS 190S42	309 - 310 kW	07/06 →		<b>6PP 013 400-021</b> Snímač, teplota nasávaného vzduchu 86, 88 <b>6PP 013 400-021</b> Senzor tlaku sacího potrubí 86, 88 <b>Model 2007 →; Euro 4 (D4)</b> <b>6PT 009 104-171</b> Snímač, stav chladicí kapaliny 29 <b>8EA 012 586-551</b> Startér *** HELLA VALUEFIT ***5,5kW 105 <b>12/06 →; ☺ F3A3681B</b> <b>8EL 012 584-001</b> generátor *** HELLA VALUEFIT ***90A 10 <b>12/06 →; ☺ F3AE3681B</b> <b>8EL 737 916-001</b> generátor90A 19 <b>8FK 351 108-961</b> Kompresor, klimatizace BEHR HELLA SERVICE 62 <b>8MA 376 705-511</b> Vyrovnávací nádoba, chladicí kapalina BEHR HELLA SERVICE *** PREMIUM LINE *** 28 <b>8MA 376 753-791</b> Vyrovnávací nádoba, chladicí kapalina BEHR HELLA SERVICE *** PREMIUM LINE *** 29 <b>8MK 376 722-211</b> chladicí jednotka BEHR HELLA SERVICE *** PREMIUM LINE *** 38 <b>☺ F3AE3681D</b> <b>8MP 376 808-134</b> Vodní čerpadlo BEHR HELLA SERVICE 22 <b>8MV 376 758-271</b> Odvetřování, chlazení motoru BEHR HELLA SERVICE *** PREMIUM LINE *** 25 <b>8MY 376 742-311</b> Uzavírací víčko BEHR HELLA SERVICE *** PREMIUM LINE *** 34 <b>9XW 184 107-261</b> List stěrače 9
AD 190S43, AT 190S43	316 kW	06/03 →		<b>2VD 008 204-191</b> Zadní světlo 80 <b>2VP 008 204-181</b> Zadní světlo 81 <b>6PP 013 400-021</b> Snímač, teplota nasávaného vzduchu 86, 88 <b>6PP 013 400-021</b> Senzor tlaku sacího potrubí 86, 88 <b>Model 2007 →</b> <b>6PT 009 104-171</b> Snímač, stav chladicí kapaliny 29 <b>06/03 → 08/05; ☺ F3AE0681D</b> <b>8EA 012 586-251</b> Startér *** HELLA VALUEFIT ***5kW 103 <b>8EA 012 586-551</b> Startér *** HELLA VALUEFIT ***5,5kW 105 <b>06/03 → 08/05; ☺ F3AE0681D</b> <b>8EA 738 152-001</b> Startér5kW 115 <b>☺ F3AE0681D</b> <b>8EL 012 584-001</b> generátor *** HELLA VALUEFIT ***90A 10 <b>☺ F3AE0681D</b> <b>8EL 737 916-001</b> generátor90A 19

IVECO - Stralis			412	02/02 →
AD 190S43, AT 190S43	316 kW	06/03 →	<b>8FK 351 108-961</b> 62 Kompresor, klimatizace BEHR HELLA SERVICE	
			<b>8MA 376 705-511</b> 28 Vyrovnávací nádoba, chladicí kapalina BEHR HELLA SERVICE *** PREMIUM LINE ***	
			<b>8MA 376 753-791</b> 29 Vyrovnávací nádoba, chladicí kapalina BEHR HELLA SERVICE *** PREMIUM LINE ***	
			<b>8MK 376 722-211</b> chladicí 38 jednotka BEHR HELLA SERVICE *** PREMIUM LINE ***	
			<b>8ML 376 724-271</b> chladíč 93 turba BEHR HELLA SERVICE *** PREMIUM LINE ***	
			<b>F3AE0681D</b> <b>8MP 376 808-134</b> Vodní 22 čerpadlo BEHR HELLA SERVICE	
			<b>8MV 376 758-271</b> 25 Odvetravani, chlazení motoru BEHR HELLA SERVICE *** PREMIUM LINE ***	
			<b>8MY 376 742-311</b> Uzavírací 34 víčko BEHR HELLA SERVICE *** PREMIUM LINE ***	
			<b>8XY 004 734-001</b> Uzaver, 85 palivova nadrz	
			<b>8XY 007 023-001</b> Uzaver, 85 palivova nadrz	
			<b>9EL 152 889-001</b> Čočka, 72 zadní světlo	
			<b>9XW 184 107-261</b> List 9 stěrače	
AD 190S45, AT 190S45	331 kW	12/06 →	<b>6PP 013 400-021</b> Snímač, 86, 88 teplota nasávaného vzduchu	
AS 190S45	331 kW	12/06 →	<b>6PP 013 400-021</b> Senzor 86, 88 tlaku sacího potrubí	
			<b>Model 2007 →; Euro 4 (D4)</b> <b>6PT 009 104-171</b> Snímač, 29 stav chladicí kapaliny	
			<b>8EA 012 586-551</b> Startér *** 105 HELLA VALUEFIT ***5,5kW	
			<b>F3A3681A</b> <b>8EL 012 584-001</b> generátor 10 *** HELLA VALUEFIT ***90A	
			<b>F3A3681A</b> <b>8EL 737 916-001</b> 19 generátor90A	
			<b>8FK 351 108-961</b> 62 Kompresor, klimatizace BEHR HELLA SERVICE	
			<b>8MA 376 705-511</b> 28 Vyrovnávací nádoba, chladicí kapalina BEHR HELLA SERVICE *** PREMIUM LINE ***	
			<b>8MA 376 753-791</b> 29 Vyrovnávací nádoba, chladicí kapalina BEHR HELLA SERVICE *** PREMIUM LINE ***	
			<b>8MK 376 722-211</b> chladicí 38 jednotka BEHR HELLA SERVICE *** PREMIUM LINE ***	
			<b>F3AE3681A</b> <b>8MP 376 808-134</b> Vodní 22 čerpadlo BEHR HELLA SERVICE	



			02/02 →
<b>IVECO - Stralis</b>			
AD 190S45, AT 190S45	331 kW	12/06 →	<b>8MV 376 758-271</b> 25 Odvetravani, chlazení motoru BEHR HELLA SERVICE *** PREMIUM LINE ***
AS 190S45	331 kW	12/06 →	
			<b>8MY 376 742-311</b> Uzavírací víčko BEHR HELLA SERVICE *** PREMIUM LINE *** 34
			<b>9XW 184 107-261</b> List stěrače 9
AD 190S48, AT 190S48, AS 190S48	353 kW	01/13 →	<b>8MV 376 702-061</b> Větrák, chlazení motoru BEHR HELLA SERVICE *** PREMIUM LINE *** 34
AD 260S40, AT 260S40	294 kW	01/13 →	
AD 260S48, AT 260S48, AS 260S48	353 kW	01/13 →	
AD 440S48, AT 440S48, AS 440S48	353 kW	01/13 →	
AT 440S48	353 kW	01/13 →	
AD 260S27, AT 260S27	200 kW	04/04 →	<b>2VD 008 204-191</b> Zadní světlo 80
			<b>2VP 008 204-181</b> Zadní světlo 81
<b>Model 2007 →</b>			<b>6PT 009 104-171</b> Snímač, stav chladicí kapaliny 29
⚙️ <b>F2BE0681F</b>			<b>8EA 012 586-001</b> Startér *** HELLA VALUEFIT ***4,5kW 101
⚙️ <b>F2BE0681F</b>			<b>8EA 738 258-111</b> Startér4,5kW 116
⚙️ <b>F2BE0681F</b>			<b>8EL 012 584-391</b> generátor *** HELLA VALUEFIT ***90A 12
⚙️ <b>F2BE0681F</b>			<b>8EL 012 584-521</b> generátor *** HELLA VALUEFIT ***90A 13
⚙️ <b>F2BE0681F</b>			<b>8EL 738 212-541</b> generátor90A 21
			<b>8FC 351 317-631</b> Kondenzátor, klimatizace BEHR HELLA SERVICE *** PREMIUM LINE *** 68
			<b>8FC 351 317-634</b> Kondenzátor, klimatizace BEHR HELLA SERVICE 68
			<b>8FT 351 192-441</b> Susarna, klimatizace BEHR HELLA SERVICE *** PREMIUM LINE *** 69
			<b>8MA 376 705-511</b> Vyrovnávací nádoba, chladicí kapalina BEHR HELLA SERVICE *** PREMIUM LINE *** 28
			<b>8MK 376 722-081</b> Chladič, chlazení motoru BEHR HELLA SERVICE *** PREMIUM LINE *** 50
			<b>8ML 376 724-301</b> chladič turba BEHR HELLA SERVICE *** PREMIUM LINE *** 94
⚙️ <b>F2BE0681C; F2BE0681F</b>			<b>8MP 376 808-534</b> Vodní čerpadlo BEHR HELLA SERVICE 23
			<b>8MV 376 731-291</b> Spojka, větrák chladiče BEHR HELLA SERVICE *** PREMIUM LINE *** 31
			<b>8MV 376 731-381</b> Větrák, chlazení motoru BEHR HELLA SERVICE *** PREMIUM LINE *** 35
			<b>8MV 376 731-431</b> Spojka, větrák chladiče BEHR HELLA SERVICE *** PREMIUM LINE *** 32
			<b>8MV 376 733-101</b> Odvetravani, chlazení motoru BEHR HELLA SERVICE *** PREMIUM LINE *** 24

IVECO - Stralis			02/02 →																																						
AD 260S27, AT 260S27	200 kW	04/04 →	<table border="1"> <tr> <td><b>8MY 376 742-311</b> Uzavírací víčko BEHR HELLA SERVICE *** PREMIUM LINE ***</td> <td>34</td> </tr> <tr> <td><b>8XY 004 734-001</b> Uzaver, palivova nadrz</td> <td>85</td> </tr> <tr> <td><b>8XY 007 023-001</b> Uzaver, palivova nadrz</td> <td>85</td> </tr> <tr> <td><b>9EL 152 889-001</b> Čočka, zadní světlo</td> <td>72</td> </tr> <tr> <td><b>9XW 184 107-261</b> List stěrače</td> <td>9</td> </tr> </table>	<b>8MY 376 742-311</b> Uzavírací víčko BEHR HELLA SERVICE *** PREMIUM LINE ***	34	<b>8XY 004 734-001</b> Uzaver, palivova nadrz	85	<b>8XY 007 023-001</b> Uzaver, palivova nadrz	85	<b>9EL 152 889-001</b> Čočka, zadní světlo	72	<b>9XW 184 107-261</b> List stěrače	9																												
<b>8MY 376 742-311</b> Uzavírací víčko BEHR HELLA SERVICE *** PREMIUM LINE ***	34																																								
<b>8XY 004 734-001</b> Uzaver, palivova nadrz	85																																								
<b>8XY 007 023-001</b> Uzaver, palivova nadrz	85																																								
<b>9EL 152 889-001</b> Čočka, zadní světlo	72																																								
<b>9XW 184 107-261</b> List stěrače	9																																								
AD 260S27 CNG, AT 260S27 CNG	200 kW	01/08 →	<table border="1"> <tr> <td><b>2VD 008 204-191</b> Zadní světlo</td> <td>80</td> </tr> <tr> <td><b>2VP 008 204-181</b> Zadní světlo</td> <td>81</td> </tr> <tr> <td><b>6PP 013 400-001</b> Snímač, teplota nasávaného vzduchu</td> <td>86, 87</td> </tr> <tr> <td><b>6PP 013 400-001</b> Senzor tlaku sacího potrubí</td> <td>86, 87</td> </tr> <tr> <td><b>Model 2007 →</b></td> <td></td> </tr> <tr> <td><b>6PT 009 104-171</b> Snímač, stav chladicí kapaliny</td> <td>29</td> </tr> <tr> <td><b>F2BE0641CNG / F2BE0641G</b></td> <td></td> </tr> <tr> <td><b>8MP 376 808-534</b> Vodní čerpadlo BEHR HELLA SERVICE</td> <td>23</td> </tr> <tr> <td><b>8XY 004 734-001</b> Uzaver, palivova nadrz</td> <td>85</td> </tr> <tr> <td><b>8XY 007 023-001</b> Uzaver, palivova nadrz</td> <td>85</td> </tr> <tr> <td><b>9EL 152 889-001</b> Čočka, zadní světlo</td> <td>72</td> </tr> <tr> <td><b>9XW 184 107-261</b> List stěrače</td> <td>9</td> </tr> </table>	<b>2VD 008 204-191</b> Zadní světlo	80	<b>2VP 008 204-181</b> Zadní světlo	81	<b>6PP 013 400-001</b> Snímač, teplota nasávaného vzduchu	86, 87	<b>6PP 013 400-001</b> Senzor tlaku sacího potrubí	86, 87	<b>Model 2007 →</b>		<b>6PT 009 104-171</b> Snímač, stav chladicí kapaliny	29	<b>F2BE0641CNG / F2BE0641G</b>		<b>8MP 376 808-534</b> Vodní čerpadlo BEHR HELLA SERVICE	23	<b>8XY 004 734-001</b> Uzaver, palivova nadrz	85	<b>8XY 007 023-001</b> Uzaver, palivova nadrz	85	<b>9EL 152 889-001</b> Čočka, zadní světlo	72	<b>9XW 184 107-261</b> List stěrače	9														
<b>2VD 008 204-191</b> Zadní světlo	80																																								
<b>2VP 008 204-181</b> Zadní světlo	81																																								
<b>6PP 013 400-001</b> Snímač, teplota nasávaného vzduchu	86, 87																																								
<b>6PP 013 400-001</b> Senzor tlaku sacího potrubí	86, 87																																								
<b>Model 2007 →</b>																																									
<b>6PT 009 104-171</b> Snímač, stav chladicí kapaliny	29																																								
<b>F2BE0641CNG / F2BE0641G</b>																																									
<b>8MP 376 808-534</b> Vodní čerpadlo BEHR HELLA SERVICE	23																																								
<b>8XY 004 734-001</b> Uzaver, palivova nadrz	85																																								
<b>8XY 007 023-001</b> Uzaver, palivova nadrz	85																																								
<b>9EL 152 889-001</b> Čočka, zadní světlo	72																																								
<b>9XW 184 107-261</b> List stěrače	9																																								
AD 260S30, AT 260S30	218 kW	04/04 →	<table border="1"> <tr> <td><b>2VD 008 204-191</b> Zadní světlo</td> <td>80</td> </tr> <tr> <td><b>2VP 008 204-181</b> Zadní světlo</td> <td>81</td> </tr> <tr> <td><b>F2BE0681E</b></td> <td></td> </tr> <tr> <td><b>8EA 012 586-001</b> Startér *** HELLA VALUEFIT ***4,5kW</td> <td>101</td> </tr> <tr> <td><b>F2BE0681E</b></td> <td></td> </tr> <tr> <td><b>8EA 738 258-111</b> Startér4,5kW</td> <td>116</td> </tr> <tr> <td><b>F2BE0681E</b></td> <td></td> </tr> <tr> <td><b>8EL 012 584-391</b> generátor *** HELLA VALUEFIT ***90A</td> <td>12</td> </tr> <tr> <td><b>F2BE0681E</b></td> <td></td> </tr> <tr> <td><b>8EL 012 584-521</b> generátor *** HELLA VALUEFIT ***90A</td> <td>13</td> </tr> <tr> <td><b>F2BE0681E</b></td> <td></td> </tr> <tr> <td><b>8EL 738 212-541</b> generátor90A</td> <td>21</td> </tr> <tr> <td><b>8FC 351 317-631</b> Kondenzátor, klimatizace BEHR HELLA SERVICE *** PREMIUM LINE ***</td> <td>68</td> </tr> <tr> <td><b>8FC 351 317-634</b> Kondenzátor, klimatizace BEHR HELLA SERVICE</td> <td>68</td> </tr> <tr> <td><b>8FT 351 192-441</b> Susarna, klimatizace BEHR HELLA SERVICE *** PREMIUM LINE ***</td> <td>69</td> </tr> <tr> <td><b>8MA 376 705-511</b> Vyrovnávací nádoba, chladicí kapalina BEHR HELLA SERVICE *** PREMIUM LINE ***</td> <td>28</td> </tr> <tr> <td><b>8MK 376 722-081</b> Chladič, chlazení motoru BEHR HELLA SERVICE *** PREMIUM LINE ***</td> <td>50</td> </tr> <tr> <td><b>8ML 376 724-301</b> chladič turba BEHR HELLA SERVICE *** PREMIUM LINE ***</td> <td>94</td> </tr> <tr> <td><b>8MV 376 731-291</b> Spojka, větrák chladiče BEHR HELLA SERVICE *** PREMIUM LINE ***</td> <td>31</td> </tr> </table>	<b>2VD 008 204-191</b> Zadní světlo	80	<b>2VP 008 204-181</b> Zadní světlo	81	<b>F2BE0681E</b>		<b>8EA 012 586-001</b> Startér *** HELLA VALUEFIT ***4,5kW	101	<b>F2BE0681E</b>		<b>8EA 738 258-111</b> Startér4,5kW	116	<b>F2BE0681E</b>		<b>8EL 012 584-391</b> generátor *** HELLA VALUEFIT ***90A	12	<b>F2BE0681E</b>		<b>8EL 012 584-521</b> generátor *** HELLA VALUEFIT ***90A	13	<b>F2BE0681E</b>		<b>8EL 738 212-541</b> generátor90A	21	<b>8FC 351 317-631</b> Kondenzátor, klimatizace BEHR HELLA SERVICE *** PREMIUM LINE ***	68	<b>8FC 351 317-634</b> Kondenzátor, klimatizace BEHR HELLA SERVICE	68	<b>8FT 351 192-441</b> Susarna, klimatizace BEHR HELLA SERVICE *** PREMIUM LINE ***	69	<b>8MA 376 705-511</b> Vyrovnávací nádoba, chladicí kapalina BEHR HELLA SERVICE *** PREMIUM LINE ***	28	<b>8MK 376 722-081</b> Chladič, chlazení motoru BEHR HELLA SERVICE *** PREMIUM LINE ***	50	<b>8ML 376 724-301</b> chladič turba BEHR HELLA SERVICE *** PREMIUM LINE ***	94	<b>8MV 376 731-291</b> Spojka, větrák chladiče BEHR HELLA SERVICE *** PREMIUM LINE ***	31
<b>2VD 008 204-191</b> Zadní světlo	80																																								
<b>2VP 008 204-181</b> Zadní světlo	81																																								
<b>F2BE0681E</b>																																									
<b>8EA 012 586-001</b> Startér *** HELLA VALUEFIT ***4,5kW	101																																								
<b>F2BE0681E</b>																																									
<b>8EA 738 258-111</b> Startér4,5kW	116																																								
<b>F2BE0681E</b>																																									
<b>8EL 012 584-391</b> generátor *** HELLA VALUEFIT ***90A	12																																								
<b>F2BE0681E</b>																																									
<b>8EL 012 584-521</b> generátor *** HELLA VALUEFIT ***90A	13																																								
<b>F2BE0681E</b>																																									
<b>8EL 738 212-541</b> generátor90A	21																																								
<b>8FC 351 317-631</b> Kondenzátor, klimatizace BEHR HELLA SERVICE *** PREMIUM LINE ***	68																																								
<b>8FC 351 317-634</b> Kondenzátor, klimatizace BEHR HELLA SERVICE	68																																								
<b>8FT 351 192-441</b> Susarna, klimatizace BEHR HELLA SERVICE *** PREMIUM LINE ***	69																																								
<b>8MA 376 705-511</b> Vyrovnávací nádoba, chladicí kapalina BEHR HELLA SERVICE *** PREMIUM LINE ***	28																																								
<b>8MK 376 722-081</b> Chladič, chlazení motoru BEHR HELLA SERVICE *** PREMIUM LINE ***	50																																								
<b>8ML 376 724-301</b> chladič turba BEHR HELLA SERVICE *** PREMIUM LINE ***	94																																								
<b>8MV 376 731-291</b> Spojka, větrák chladiče BEHR HELLA SERVICE *** PREMIUM LINE ***	31																																								

IVECO - Stralis			02/02 →																																				
AD 260S30, AT 260S30	218 kW	04/04 →	<table border="1"> <tr> <td></td> <td><b>8MV 376 731-381</b> Větrák, chlazení motoru BEHR HELLA SERVICE *** PREMIUM LINE ***</td> <td>35</td> </tr> <tr> <td></td> <td><b>8MV 376 731-431</b> Spojka, větrák chladiče BEHR HELLA SERVICE *** PREMIUM LINE ***</td> <td>32</td> </tr> <tr> <td></td> <td><b>8MV 376 733-101</b> Odvetravání, chlazení motoru BEHR HELLA SERVICE *** PREMIUM LINE ***</td> <td>24</td> </tr> <tr> <td></td> <td><b>8MY 376 742-311</b> Uzavírací víčko BEHR HELLA SERVICE *** PREMIUM LINE ***</td> <td>34</td> </tr> <tr> <td></td> <td><b>8XY 004 734-001</b> Uzaver, palivova nadrz</td> <td>85</td> </tr> <tr> <td></td> <td><b>8XY 007 023-001</b> Uzaver, palivova nadrz</td> <td>85</td> </tr> <tr> <td></td> <td><b>9EL 152 889-001</b> Čočka, zadní světlo</td> <td>72</td> </tr> <tr> <td></td> <td><b>9XW 184 107-261</b> List stěrače</td> <td>9</td> </tr> </table>		<b>8MV 376 731-381</b> Větrák, chlazení motoru BEHR HELLA SERVICE *** PREMIUM LINE ***	35		<b>8MV 376 731-431</b> Spojka, větrák chladiče BEHR HELLA SERVICE *** PREMIUM LINE ***	32		<b>8MV 376 733-101</b> Odvetravání, chlazení motoru BEHR HELLA SERVICE *** PREMIUM LINE ***	24		<b>8MY 376 742-311</b> Uzavírací víčko BEHR HELLA SERVICE *** PREMIUM LINE ***	34		<b>8XY 004 734-001</b> Uzaver, palivova nadrz	85		<b>8XY 007 023-001</b> Uzaver, palivova nadrz	85		<b>9EL 152 889-001</b> Čočka, zadní světlo	72		<b>9XW 184 107-261</b> List stěrače	9												
	<b>8MV 376 731-381</b> Větrák, chlazení motoru BEHR HELLA SERVICE *** PREMIUM LINE ***	35																																					
	<b>8MV 376 731-431</b> Spojka, větrák chladiče BEHR HELLA SERVICE *** PREMIUM LINE ***	32																																					
	<b>8MV 376 733-101</b> Odvetravání, chlazení motoru BEHR HELLA SERVICE *** PREMIUM LINE ***	24																																					
	<b>8MY 376 742-311</b> Uzavírací víčko BEHR HELLA SERVICE *** PREMIUM LINE ***	34																																					
	<b>8XY 004 734-001</b> Uzaver, palivova nadrz	85																																					
	<b>8XY 007 023-001</b> Uzaver, palivova nadrz	85																																					
	<b>9EL 152 889-001</b> Čočka, zadní světlo	72																																					
	<b>9XW 184 107-261</b> List stěrače	9																																					
AD 260S30, AT 260S30	218 kW	10/05 →	<table border="1"> <tr> <td></td> <td><b>2VD 008 204-191</b> Zadní světlo</td> <td>80</td> </tr> <tr> <td></td> <td><b>2VP 008 204-181</b> Zadní světlo</td> <td>81</td> </tr> <tr> <td></td> <td><b>F2BE0681E</b> <b>8EA 012 586-001</b> Startér *** HELLA VALUEFIT ***4,5kW</td> <td>101</td> </tr> <tr> <td></td> <td><b>F2BE0681E</b> <b>8EA 738 258-111</b> Startér4,5kW</td> <td>116</td> </tr> <tr> <td></td> <td><b>F2BE0681E</b> <b>8EL 012 584-391</b> generátor *** HELLA VALUEFIT ***90A</td> <td>12</td> </tr> <tr> <td></td> <td><b>F2BE0681E</b> <b>8EL 012 584-521</b> generátor *** HELLA VALUEFIT ***90A</td> <td>13</td> </tr> <tr> <td></td> <td><b>F2BE0681E</b> <b>8EL 738 212-541</b> generátor90A</td> <td>21</td> </tr> <tr> <td></td> <td><b>F2BE0681E</b> <b>8MP 376 808-534</b> Vodní čerpadlo BEHR HELLA SERVICE</td> <td>23</td> </tr> <tr> <td></td> <td><b>8XY 004 734-001</b> Uzaver, palivova nadrz</td> <td>85</td> </tr> <tr> <td></td> <td><b>8XY 007 023-001</b> Uzaver, palivova nadrz</td> <td>85</td> </tr> <tr> <td></td> <td><b>9EL 152 889-001</b> Čočka, zadní světlo</td> <td>72</td> </tr> <tr> <td></td> <td><b>9XW 184 107-261</b> List stěrače</td> <td>9</td> </tr> </table>		<b>2VD 008 204-191</b> Zadní světlo	80		<b>2VP 008 204-181</b> Zadní světlo	81		<b>F2BE0681E</b> <b>8EA 012 586-001</b> Startér *** HELLA VALUEFIT ***4,5kW	101		<b>F2BE0681E</b> <b>8EA 738 258-111</b> Startér4,5kW	116		<b>F2BE0681E</b> <b>8EL 012 584-391</b> generátor *** HELLA VALUEFIT ***90A	12		<b>F2BE0681E</b> <b>8EL 012 584-521</b> generátor *** HELLA VALUEFIT ***90A	13		<b>F2BE0681E</b> <b>8EL 738 212-541</b> generátor90A	21		<b>F2BE0681E</b> <b>8MP 376 808-534</b> Vodní čerpadlo BEHR HELLA SERVICE	23		<b>8XY 004 734-001</b> Uzaver, palivova nadrz	85		<b>8XY 007 023-001</b> Uzaver, palivova nadrz	85		<b>9EL 152 889-001</b> Čočka, zadní světlo	72		<b>9XW 184 107-261</b> List stěrače	9
	<b>2VD 008 204-191</b> Zadní světlo	80																																					
	<b>2VP 008 204-181</b> Zadní světlo	81																																					
	<b>F2BE0681E</b> <b>8EA 012 586-001</b> Startér *** HELLA VALUEFIT ***4,5kW	101																																					
	<b>F2BE0681E</b> <b>8EA 738 258-111</b> Startér4,5kW	116																																					
	<b>F2BE0681E</b> <b>8EL 012 584-391</b> generátor *** HELLA VALUEFIT ***90A	12																																					
	<b>F2BE0681E</b> <b>8EL 012 584-521</b> generátor *** HELLA VALUEFIT ***90A	13																																					
	<b>F2BE0681E</b> <b>8EL 738 212-541</b> generátor90A	21																																					
	<b>F2BE0681E</b> <b>8MP 376 808-534</b> Vodní čerpadlo BEHR HELLA SERVICE	23																																					
	<b>8XY 004 734-001</b> Uzaver, palivova nadrz	85																																					
	<b>8XY 007 023-001</b> Uzaver, palivova nadrz	85																																					
	<b>9EL 152 889-001</b> Čočka, zadní světlo	72																																					
	<b>9XW 184 107-261</b> List stěrače	9																																					
AD 260S30 CNG	220 - 221 kW	01/13 →	<table border="1"> <tr> <td></td> <td><b>F2BE0641K</b> <b>8MP 376 808-534</b> Vodní čerpadlo BEHR HELLA SERVICE</td> <td>23</td> </tr> </table>		<b>F2BE0641K</b> <b>8MP 376 808-534</b> Vodní čerpadlo BEHR HELLA SERVICE	23																																	
	<b>F2BE0641K</b> <b>8MP 376 808-534</b> Vodní čerpadlo BEHR HELLA SERVICE	23																																					
AD 260S31, AT 260S31	228 kW	06/03 →	<table border="1"> <tr> <td></td> <td><b>2VD 008 204-191</b> Zadní světlo</td> <td>80</td> </tr> <tr> <td></td> <td><b>2VP 008 204-181</b> Zadní světlo</td> <td>81</td> </tr> <tr> <td></td> <td><b>6PT 009 104-171</b> Snímač, stav chladicí kapaliny</td> <td>29</td> </tr> <tr> <td></td> <td><b>Model 2007 →; Euro 4 (D4)</b> <b>6PT 009 104-171</b> Snímač, stav chladicí kapaliny</td> <td>29</td> </tr> <tr> <td></td> <td><b>F2BE0681B</b> <b>8EA 012 586-001</b> Startér *** HELLA VALUEFIT ***4,5kW</td> <td>101</td> </tr> <tr> <td></td> <td><b>F2BE0681B</b> <b>8EA 738 258-111</b> Startér4,5kW</td> <td>116</td> </tr> <tr> <td></td> <td><b>F2BE0681B</b> <b>8EL 012 584-391</b> generátor *** HELLA VALUEFIT ***90A</td> <td>12</td> </tr> <tr> <td></td> <td><b>F2BE0681B</b> <b>8EL 012 584-521</b> generátor *** HELLA VALUEFIT ***90A</td> <td>13</td> </tr> <tr> <td></td> <td><b>F2BE0681B</b> <b>8EL 738 212-541</b> generátor90A</td> <td>21</td> </tr> </table>		<b>2VD 008 204-191</b> Zadní světlo	80		<b>2VP 008 204-181</b> Zadní světlo	81		<b>6PT 009 104-171</b> Snímač, stav chladicí kapaliny	29		<b>Model 2007 →; Euro 4 (D4)</b> <b>6PT 009 104-171</b> Snímač, stav chladicí kapaliny	29		<b>F2BE0681B</b> <b>8EA 012 586-001</b> Startér *** HELLA VALUEFIT ***4,5kW	101		<b>F2BE0681B</b> <b>8EA 738 258-111</b> Startér4,5kW	116		<b>F2BE0681B</b> <b>8EL 012 584-391</b> generátor *** HELLA VALUEFIT ***90A	12		<b>F2BE0681B</b> <b>8EL 012 584-521</b> generátor *** HELLA VALUEFIT ***90A	13		<b>F2BE0681B</b> <b>8EL 738 212-541</b> generátor90A	21									
	<b>2VD 008 204-191</b> Zadní světlo	80																																					
	<b>2VP 008 204-181</b> Zadní světlo	81																																					
	<b>6PT 009 104-171</b> Snímač, stav chladicí kapaliny	29																																					
	<b>Model 2007 →; Euro 4 (D4)</b> <b>6PT 009 104-171</b> Snímač, stav chladicí kapaliny	29																																					
	<b>F2BE0681B</b> <b>8EA 012 586-001</b> Startér *** HELLA VALUEFIT ***4,5kW	101																																					
	<b>F2BE0681B</b> <b>8EA 738 258-111</b> Startér4,5kW	116																																					
	<b>F2BE0681B</b> <b>8EL 012 584-391</b> generátor *** HELLA VALUEFIT ***90A	12																																					
	<b>F2BE0681B</b> <b>8EL 012 584-521</b> generátor *** HELLA VALUEFIT ***90A	13																																					
	<b>F2BE0681B</b> <b>8EL 738 212-541</b> generátor90A	21																																					

IVECO - Stralis			02/02 →																																													
AD 260S31, AT 260S31	228 kW	06/03 →	<table border="1"> <tr> <td></td> <td><b>8MA 376 705-511</b> Vyrovnávací nádoba, chladičí kapalina BEHR HELLA SERVICE *** PREMIUM LINE ***</td> <td>28</td> </tr> <tr> <td></td> <td><b>8MA 376 753-791</b> Vyrovnávací nádoba, chladičí kapalina BEHR HELLA SERVICE *** PREMIUM LINE ***</td> <td>29</td> </tr> <tr> <td>manuální převodovka; pro vozidla s/bez klimatizace; F3BE0681; + OE 41218266</td> <td><b>8MK 376 722-081</b> Chladič, chlazení motoru BEHR HELLA SERVICE *** PREMIUM LINE ***</td> <td>50</td> </tr> <tr> <td></td> <td><b>8ML 376 724-301</b> chladič turba BEHR HELLA SERVICE *** PREMIUM LINE ***</td> <td>94</td> </tr> <tr> <td></td> <td><b>8MP 376 808-534</b> Vodní čerpadlo BEHR HELLA SERVICE</td> <td>23</td> </tr> <tr> <td></td> <td><b>8MP 376 808-534</b> Vodní čerpadlo BEHR HELLA SERVICE</td> <td>23</td> </tr> <tr> <td></td> <td><b>8MV 376 731-291</b> Spojka, větrák chladiče BEHR HELLA SERVICE *** PREMIUM LINE ***</td> <td>31</td> </tr> <tr> <td></td> <td><b>8MV 376 731-381</b> Větrák, chlazení motoru BEHR HELLA SERVICE *** PREMIUM LINE ***</td> <td>35</td> </tr> <tr> <td></td> <td><b>8MV 376 731-431</b> Spojka, větrák chladiče BEHR HELLA SERVICE *** PREMIUM LINE ***</td> <td>32</td> </tr> <tr> <td></td> <td><b>8MV 376 733-101</b> Odvetrávání, chlazení motoru BEHR HELLA SERVICE *** PREMIUM LINE ***</td> <td>24</td> </tr> <tr> <td></td> <td><b>8MY 376 742-311</b> Uzavírací víčko BEHR HELLA SERVICE *** PREMIUM LINE ***</td> <td>34</td> </tr> <tr> <td></td> <td><b>8XY 004 734-001</b> Uzaver, palivova nádrž</td> <td>85</td> </tr> <tr> <td></td> <td><b>8XY 007 023-001</b> Uzaver, palivova nádrž</td> <td>85</td> </tr> <tr> <td></td> <td><b>9EL 152 889-001</b> Čočka, zadní světlo</td> <td>72</td> </tr> <tr> <td></td> <td><b>9XW 184 107-261</b> List stěrače</td> <td>9</td> </tr> </table>		<b>8MA 376 705-511</b> Vyrovnávací nádoba, chladičí kapalina BEHR HELLA SERVICE *** PREMIUM LINE ***	28		<b>8MA 376 753-791</b> Vyrovnávací nádoba, chladičí kapalina BEHR HELLA SERVICE *** PREMIUM LINE ***	29	manuální převodovka; pro vozidla s/bez klimatizace; F3BE0681; + OE 41218266	<b>8MK 376 722-081</b> Chladič, chlazení motoru BEHR HELLA SERVICE *** PREMIUM LINE ***	50		<b>8ML 376 724-301</b> chladič turba BEHR HELLA SERVICE *** PREMIUM LINE ***	94		<b>8MP 376 808-534</b> Vodní čerpadlo BEHR HELLA SERVICE	23		<b>8MP 376 808-534</b> Vodní čerpadlo BEHR HELLA SERVICE	23		<b>8MV 376 731-291</b> Spojka, větrák chladiče BEHR HELLA SERVICE *** PREMIUM LINE ***	31		<b>8MV 376 731-381</b> Větrák, chlazení motoru BEHR HELLA SERVICE *** PREMIUM LINE ***	35		<b>8MV 376 731-431</b> Spojka, větrák chladiče BEHR HELLA SERVICE *** PREMIUM LINE ***	32		<b>8MV 376 733-101</b> Odvetrávání, chlazení motoru BEHR HELLA SERVICE *** PREMIUM LINE ***	24		<b>8MY 376 742-311</b> Uzavírací víčko BEHR HELLA SERVICE *** PREMIUM LINE ***	34		<b>8XY 004 734-001</b> Uzaver, palivova nádrž	85		<b>8XY 007 023-001</b> Uzaver, palivova nádrž	85		<b>9EL 152 889-001</b> Čočka, zadní světlo	72		<b>9XW 184 107-261</b> List stěrače	9
	<b>8MA 376 705-511</b> Vyrovnávací nádoba, chladičí kapalina BEHR HELLA SERVICE *** PREMIUM LINE ***	28																																														
	<b>8MA 376 753-791</b> Vyrovnávací nádoba, chladičí kapalina BEHR HELLA SERVICE *** PREMIUM LINE ***	29																																														
manuální převodovka; pro vozidla s/bez klimatizace; F3BE0681; + OE 41218266	<b>8MK 376 722-081</b> Chladič, chlazení motoru BEHR HELLA SERVICE *** PREMIUM LINE ***	50																																														
	<b>8ML 376 724-301</b> chladič turba BEHR HELLA SERVICE *** PREMIUM LINE ***	94																																														
	<b>8MP 376 808-534</b> Vodní čerpadlo BEHR HELLA SERVICE	23																																														
	<b>8MP 376 808-534</b> Vodní čerpadlo BEHR HELLA SERVICE	23																																														
	<b>8MV 376 731-291</b> Spojka, větrák chladiče BEHR HELLA SERVICE *** PREMIUM LINE ***	31																																														
	<b>8MV 376 731-381</b> Větrák, chlazení motoru BEHR HELLA SERVICE *** PREMIUM LINE ***	35																																														
	<b>8MV 376 731-431</b> Spojka, větrák chladiče BEHR HELLA SERVICE *** PREMIUM LINE ***	32																																														
	<b>8MV 376 733-101</b> Odvetrávání, chlazení motoru BEHR HELLA SERVICE *** PREMIUM LINE ***	24																																														
	<b>8MY 376 742-311</b> Uzavírací víčko BEHR HELLA SERVICE *** PREMIUM LINE ***	34																																														
	<b>8XY 004 734-001</b> Uzaver, palivova nádrž	85																																														
	<b>8XY 007 023-001</b> Uzaver, palivova nádrž	85																																														
	<b>9EL 152 889-001</b> Čočka, zadní světlo	72																																														
	<b>9XW 184 107-261</b> List stěrače	9																																														
AD 260S31, AT 260S31	228 kW	04/04 →	<table border="1"> <tr> <td></td> <td><b>2VD 008 204-191</b> Zadní světlo</td> <td>80</td> </tr> <tr> <td></td> <td><b>2VP 008 204-181</b> Zadní světlo</td> <td>81</td> </tr> <tr> <td>Model 2007 →; Euro 4 (D4)</td> <td><b>6PT 009 104-171</b> Snímač, stav chladicí kapaliny</td> <td>29</td> </tr> <tr> <td></td> <td><b>8EA 012 586-001</b> Startér *** HELLA VALUEFIT ***4,5kW</td> <td>101</td> </tr> <tr> <td></td> <td><b>8EA 738 258-111</b> Startér4,5kW</td> <td>116</td> </tr> <tr> <td></td> <td><b>8EL 012 584-391</b> generátor *** HELLA VALUEFIT ***90A</td> <td>12</td> </tr> <tr> <td></td> <td><b>8EL 012 584-521</b> generátor *** HELLA VALUEFIT ***90A</td> <td>13</td> </tr> <tr> <td></td> <td><b>8EL 738 212-541</b> generátor90A</td> <td>21</td> </tr> <tr> <td></td> <td><b>8FC 351 317-631</b> Kondenzátor, klimatizace BEHR HELLA SERVICE *** PREMIUM LINE ***</td> <td>68</td> </tr> <tr> <td></td> <td><b>8FC 351 317-634</b> Kondenzátor, klimatizace BEHR HELLA SERVICE</td> <td>68</td> </tr> </table>		<b>2VD 008 204-191</b> Zadní světlo	80		<b>2VP 008 204-181</b> Zadní světlo	81	Model 2007 →; Euro 4 (D4)	<b>6PT 009 104-171</b> Snímač, stav chladicí kapaliny	29		<b>8EA 012 586-001</b> Startér *** HELLA VALUEFIT ***4,5kW	101		<b>8EA 738 258-111</b> Startér4,5kW	116		<b>8EL 012 584-391</b> generátor *** HELLA VALUEFIT ***90A	12		<b>8EL 012 584-521</b> generátor *** HELLA VALUEFIT ***90A	13		<b>8EL 738 212-541</b> generátor90A	21		<b>8FC 351 317-631</b> Kondenzátor, klimatizace BEHR HELLA SERVICE *** PREMIUM LINE ***	68		<b>8FC 351 317-634</b> Kondenzátor, klimatizace BEHR HELLA SERVICE	68															
	<b>2VD 008 204-191</b> Zadní světlo	80																																														
	<b>2VP 008 204-181</b> Zadní světlo	81																																														
Model 2007 →; Euro 4 (D4)	<b>6PT 009 104-171</b> Snímač, stav chladicí kapaliny	29																																														
	<b>8EA 012 586-001</b> Startér *** HELLA VALUEFIT ***4,5kW	101																																														
	<b>8EA 738 258-111</b> Startér4,5kW	116																																														
	<b>8EL 012 584-391</b> generátor *** HELLA VALUEFIT ***90A	12																																														
	<b>8EL 012 584-521</b> generátor *** HELLA VALUEFIT ***90A	13																																														
	<b>8EL 738 212-541</b> generátor90A	21																																														
	<b>8FC 351 317-631</b> Kondenzátor, klimatizace BEHR HELLA SERVICE *** PREMIUM LINE ***	68																																														
	<b>8FC 351 317-634</b> Kondenzátor, klimatizace BEHR HELLA SERVICE	68																																														

			02/02 →	
IVECO - Stralis				
AD 260S31, AT 260S31	228 kW	04/04 →		<b>8FT 351 192-441</b> Susarna, klimatizace BEHR HELLA SERVICE *** PREMIUM LINE *** 69
				<b>8MA 376 705-511</b> Vyrovnávací nádoba, chladicí kapalina BEHR HELLA SERVICE *** PREMIUM LINE *** 28
				<b>8MK 376 722-081</b> Chladič, chlazení motoru BEHR HELLA SERVICE *** PREMIUM LINE *** 50
				<b>8ML 376 724-301</b> chladič turba BEHR HELLA SERVICE *** PREMIUM LINE *** 94
			F2BE0681B; F2BE3681C 6x2/4	<b>8MP 376 808-534</b> Vodní čerpadlo BEHR HELLA SERVICE 23
			F2BE0681B; F2BE3681C 6x2; 6x2/4	<b>8MP 376 808-534</b> Vodní čerpadlo BEHR HELLA SERVICE 23
				<b>8MV 376 731-291</b> Spojka, větrák chladiče BEHR HELLA SERVICE *** PREMIUM LINE *** 31
				<b>8MV 376 731-381</b> Větrák, chlazení motoru BEHR HELLA SERVICE *** PREMIUM LINE *** 35
				<b>8MV 376 731-431</b> Spojka, větrák chladiče BEHR HELLA SERVICE *** PREMIUM LINE *** 32
				<b>8MV 376 733-101</b> Odvetravání, chlazení motoru BEHR HELLA SERVICE *** PREMIUM LINE *** 24
				<b>8MY 376 742-311</b> Uzavírací víčko BEHR HELLA SERVICE *** PREMIUM LINE *** 34
				<b>8XY 004 734-001</b> Uzaver, palivova nadrz 85
				<b>8XY 007 023-001</b> Uzaver, palivova nadrz 85
				<b>9EL 152 889-001</b> Čočka, zadní světlo 72
				<b>9XW 184 107-261</b> List stěrače 9
AD 260S31, AT 260S31	228 kW	01/13 →	F2CFE611D	<b>8MP 376 808-534</b> Vodní čerpadlo BEHR HELLA SERVICE 23
			F2CFE611D 6x2/4	<b>8MP 376 808-534</b> Vodní čerpadlo BEHR HELLA SERVICE 23
AD 260S33, AT 260S33	243 kW	12/06 →		<b>2VD 008 204-191</b> Zadní světlo 80
				<b>2VP 008 204-181</b> Zadní světlo 81
				<b>6PP 013 400-001</b> Snímač, teplota nasávaného vzduchu 86, 87
				<b>6PP 013 400-001</b> Senzor tlaku sacího potrubí 86, 87
			Model 2007 →; Euro 4 (D4)	<b>6PT 009 104-171</b> Snímač, stav chladicí kapaliny 29
			F2BE3681B	<b>8EA 012 586-001</b> Startér *** HELLA VALUEFIT ***4,5kW 101
			F2BE3681B	<b>8EA 738 258-111</b> Startér4,5kW 116
			F2BE3681B	<b>8EL 012 584-391</b> generátor *** HELLA VALUEFIT ***90A 12
			F2BE3681B	<b>8EL 012 584-521</b> generátor *** HELLA VALUEFIT ***90A 13

		13	412	02/02 →	
<b>IVECO - Stralis</b>	AD 260S33, AT 260S33	243 kW	12/06 →		
				<b>F2BE3681B</b>	<b>8EL 738 212-541</b> generátor90A 21
					<b>8FC 351 317-631</b> Kondenzátor, klimatizace BEHR HELLA SERVICE *** PREMIUM LINE *** 68
					<b>8FC 351 317-634</b> Kondenzátor, klimatizace BEHR HELLA SERVICE 68
					<b>8FT 351 192-441</b> Susarna, klimatizace BEHR HELLA SERVICE *** PREMIUM LINE *** 69
					<b>8MA 376 705-511</b> Vyrovnávací nádoba, chladičí kapalina BEHR HELLA SERVICE *** PREMIUM LINE *** 28
					<b>8MA 376 753-791</b> Vyrovnávací nádoba, chladičí kapalina BEHR HELLA SERVICE *** PREMIUM LINE *** 29
					<b>8MK 376 722-081</b> Chladič, chlazení motoru BEHR HELLA SERVICE *** PREMIUM LINE *** 50
					<b>8ML 376 724-301</b> chladič turba BEHR HELLA SERVICE *** PREMIUM LINE *** 94
				<b>F2BE3681B</b> 6x2	<b>8MP 376 808-534</b> Vodní čerpadlo BEHR HELLA SERVICE 23
				<b>F2BE3681B</b> 6x2; 6x2/4	<b>8MP 376 808-534</b> Vodní čerpadlo BEHR HELLA SERVICE 23
				<b>F2BE3681B</b> 6x2/4	<b>8MP 376 808-534</b> Vodní čerpadlo BEHR HELLA SERVICE 23
					<b>8MV 376 733-101</b> Odvetravani, chlazení motoru BEHR HELLA SERVICE *** PREMIUM LINE *** 24
					<b>8MY 376 742-311</b> Uzavírací víčko BEHR HELLA SERVICE *** PREMIUM LINE *** 34
					<b>8XY 004 734-001</b> Uzaver, palivova nadrz 85
					<b>8XY 007 023-001</b> Uzaver, palivova nadrz 85
					<b>9EL 152 889-001</b> Čočka, zadní světlo 72
					<b>9XW 184 107-261</b> List stěrače 9
	AD 260S33, AT 260S33	243 kW	06/07 →		<b>2VD 008 204-191</b> Zadní světlo 80
					<b>2VP 008 204-181</b> Zadní světlo 81
					<b>6PP 013 400-001</b> Snímač, teplota nasávaného vzduchu 86, 87
					<b>6PP 013 400-001</b> Senzor tlaku sacího potrubí 86, 87
				<b>Model 2007 →; Euro 4 (D4)</b>	<b>6PT 009 104-171</b> Snímač, stav chladičí kapaliny 29
				<b>F2BE3681B</b>	<b>8EA 012 586-001</b> Startér *** HELLA VALUEFIT ***4,5kW 101
				<b>F2BE3681B</b>	<b>8EA 738 258-111</b> Startér4,5kW 116
				<b>F2BE3681B</b>	<b>8EL 012 584-391</b> generátor *** HELLA VALUEFIT ***90A 12
				<b>F2BE3681B</b>	<b>8EL 012 584-521</b> generátor *** HELLA VALUEFIT ***90A 13

IVECO - Stralis			02/02 →																																													
AD 260S33, AT 260S33	243 kW	06/07 →	<table border="1"> <tr> <td> F2BE3681B</td> <td>8EL 738 212-541 generátor90A</td> <td>21</td> </tr> <tr> <td></td> <td>8FC 351 317-631 Kondenzátor, klimatizace BEHR HELLA SERVICE *** PREMIUM LINE ***</td> <td>68</td> </tr> <tr> <td></td> <td>8FC 351 317-634 Kondenzátor, klimatizace BEHR HELLA SERVICE</td> <td>68</td> </tr> <tr> <td></td> <td>8FT 351 192-441 Susarna, klimatizace BEHR HELLA SERVICE *** PREMIUM LINE ***</td> <td>69</td> </tr> <tr> <td></td> <td>8MA 376 705-511 Vyrovnávací nádoba, chladičí kapalina BEHR HELLA SERVICE *** PREMIUM LINE ***</td> <td>28</td> </tr> <tr> <td></td> <td>8MK 376 722-081 Chladič, chlazení motoru BEHR HELLA SERVICE *** PREMIUM LINE ***</td> <td>50</td> </tr> <tr> <td></td> <td>8ML 376 724-301 chladič turba BEHR HELLA SERVICE *** PREMIUM LINE ***</td> <td>94</td> </tr> <tr> <td> F2BE3681B 6x2/4</td> <td>8MP 376 808-534 Vodní čerpadlo BEHR HELLA SERVICE</td> <td>23</td> </tr> <tr> <td> F2BE3681B 6x2; 6x2/4</td> <td>8MP 376 808-534 Vodní čerpadlo BEHR HELLA SERVICE</td> <td>23</td> </tr> <tr> <td></td> <td>8MV 376 733-101 Odvetravani, chlazení motoru BEHR HELLA SERVICE *** PREMIUM LINE ***</td> <td>24</td> </tr> <tr> <td></td> <td>8MY 376 742-311 Uzavírací víčko BEHR HELLA SERVICE *** PREMIUM LINE ***</td> <td>34</td> </tr> <tr> <td></td> <td>8XY 004 734-001 Uzaver, palivova nadrz</td> <td>85</td> </tr> <tr> <td></td> <td>8XY 007 023-001 Uzaver, palivova nadrz</td> <td>85</td> </tr> <tr> <td></td> <td>9EL 152 889-001 Čočka, zadní světlo</td> <td>72</td> </tr> <tr> <td></td> <td>9XW 184 107-261 List stěrače</td> <td>9</td> </tr> </table>	F2BE3681B	8EL 738 212-541 generátor90A	21		8FC 351 317-631 Kondenzátor, klimatizace BEHR HELLA SERVICE *** PREMIUM LINE ***	68		8FC 351 317-634 Kondenzátor, klimatizace BEHR HELLA SERVICE	68		8FT 351 192-441 Susarna, klimatizace BEHR HELLA SERVICE *** PREMIUM LINE ***	69		8MA 376 705-511 Vyrovnávací nádoba, chladičí kapalina BEHR HELLA SERVICE *** PREMIUM LINE ***	28		8MK 376 722-081 Chladič, chlazení motoru BEHR HELLA SERVICE *** PREMIUM LINE ***	50		8ML 376 724-301 chladič turba BEHR HELLA SERVICE *** PREMIUM LINE ***	94	F2BE3681B 6x2/4	8MP 376 808-534 Vodní čerpadlo BEHR HELLA SERVICE	23	F2BE3681B 6x2; 6x2/4	8MP 376 808-534 Vodní čerpadlo BEHR HELLA SERVICE	23		8MV 376 733-101 Odvetravani, chlazení motoru BEHR HELLA SERVICE *** PREMIUM LINE ***	24		8MY 376 742-311 Uzavírací víčko BEHR HELLA SERVICE *** PREMIUM LINE ***	34		8XY 004 734-001 Uzaver, palivova nadrz	85		8XY 007 023-001 Uzaver, palivova nadrz	85		9EL 152 889-001 Čočka, zadní světlo	72		9XW 184 107-261 List stěrače	9
F2BE3681B	8EL 738 212-541 generátor90A	21																																														
	8FC 351 317-631 Kondenzátor, klimatizace BEHR HELLA SERVICE *** PREMIUM LINE ***	68																																														
	8FC 351 317-634 Kondenzátor, klimatizace BEHR HELLA SERVICE	68																																														
	8FT 351 192-441 Susarna, klimatizace BEHR HELLA SERVICE *** PREMIUM LINE ***	69																																														
	8MA 376 705-511 Vyrovnávací nádoba, chladičí kapalina BEHR HELLA SERVICE *** PREMIUM LINE ***	28																																														
	8MK 376 722-081 Chladič, chlazení motoru BEHR HELLA SERVICE *** PREMIUM LINE ***	50																																														
	8ML 376 724-301 chladič turba BEHR HELLA SERVICE *** PREMIUM LINE ***	94																																														
F2BE3681B 6x2/4	8MP 376 808-534 Vodní čerpadlo BEHR HELLA SERVICE	23																																														
F2BE3681B 6x2; 6x2/4	8MP 376 808-534 Vodní čerpadlo BEHR HELLA SERVICE	23																																														
	8MV 376 733-101 Odvetravani, chlazení motoru BEHR HELLA SERVICE *** PREMIUM LINE ***	24																																														
	8MY 376 742-311 Uzavírací víčko BEHR HELLA SERVICE *** PREMIUM LINE ***	34																																														
	8XY 004 734-001 Uzaver, palivova nadrz	85																																														
	8XY 007 023-001 Uzaver, palivova nadrz	85																																														
	9EL 152 889-001 Čočka, zadní světlo	72																																														
	9XW 184 107-261 List stěrače	9																																														
AD 260S33, AT 260S33	243 kW	01/13 →	<table border="1"> <tr> <td> F2CFE611C 6x2/4</td> <td>8MP 376 808-534 Vodní čerpadlo BEHR HELLA SERVICE</td> <td>23</td> </tr> </table>	F2CFE611C 6x2/4	8MP 376 808-534 Vodní čerpadlo BEHR HELLA SERVICE	23																																										
F2CFE611C 6x2/4	8MP 376 808-534 Vodní čerpadlo BEHR HELLA SERVICE	23																																														
AD 260S35	259 kW	04/04 →	<table border="1"> <tr> <td></td> <td>2VD 008 204-191 Zadní světlo</td> <td>80</td> </tr> <tr> <td></td> <td>2VP 008 204-181 Zadní světlo</td> <td>81</td> </tr> <tr> <td></td> <td>6PT 009 104-171 Snímač, stav chladičí kapaliny</td> <td>29</td> </tr> <tr> <td> F2BE0681A</td> <td>8EA 012 586-001 Startér *** HELLA VALUEFIT ***4,5kW</td> <td>101</td> </tr> <tr> <td> F2BE0681A</td> <td>8EA 738 258-111 Startér4,5kW</td> <td>116</td> </tr> <tr> <td> F2BE0681A</td> <td>8EL 012 584-391 generátor *** HELLA VALUEFIT ***90A</td> <td>12</td> </tr> <tr> <td> F2BE0681A</td> <td>8EL 012 584-521 generátor *** HELLA VALUEFIT ***90A</td> <td>13</td> </tr> <tr> <td> F2BE0681A</td> <td>8EL 738 212-541 generátor90A</td> <td>21</td> </tr> <tr> <td></td> <td>8FC 351 317-631 Kondenzátor, klimatizace BEHR HELLA SERVICE *** PREMIUM LINE ***</td> <td>68</td> </tr> <tr> <td></td> <td>8FC 351 317-634 Kondenzátor, klimatizace BEHR HELLA SERVICE</td> <td>68</td> </tr> </table>		2VD 008 204-191 Zadní světlo	80		2VP 008 204-181 Zadní světlo	81		6PT 009 104-171 Snímač, stav chladičí kapaliny	29	F2BE0681A	8EA 012 586-001 Startér *** HELLA VALUEFIT ***4,5kW	101	F2BE0681A	8EA 738 258-111 Startér4,5kW	116	F2BE0681A	8EL 012 584-391 generátor *** HELLA VALUEFIT ***90A	12	F2BE0681A	8EL 012 584-521 generátor *** HELLA VALUEFIT ***90A	13	F2BE0681A	8EL 738 212-541 generátor90A	21		8FC 351 317-631 Kondenzátor, klimatizace BEHR HELLA SERVICE *** PREMIUM LINE ***	68		8FC 351 317-634 Kondenzátor, klimatizace BEHR HELLA SERVICE	68															
	2VD 008 204-191 Zadní světlo	80																																														
	2VP 008 204-181 Zadní světlo	81																																														
	6PT 009 104-171 Snímač, stav chladičí kapaliny	29																																														
F2BE0681A	8EA 012 586-001 Startér *** HELLA VALUEFIT ***4,5kW	101																																														
F2BE0681A	8EA 738 258-111 Startér4,5kW	116																																														
F2BE0681A	8EL 012 584-391 generátor *** HELLA VALUEFIT ***90A	12																																														
F2BE0681A	8EL 012 584-521 generátor *** HELLA VALUEFIT ***90A	13																																														
F2BE0681A	8EL 738 212-541 generátor90A	21																																														
	8FC 351 317-631 Kondenzátor, klimatizace BEHR HELLA SERVICE *** PREMIUM LINE ***	68																																														
	8FC 351 317-634 Kondenzátor, klimatizace BEHR HELLA SERVICE	68																																														

IVECO - Stralis			02/02→
AD 260S35	259 kW	04/04→	<b>8FT 351 192-441</b> Susarna, klimatizace BEHR HELLA SERVICE *** PREMIUM LINE *** 69 <b>8MA 376 705-511</b> Vyrovnávací nádoba, chladicí kapalina BEHR HELLA SERVICE *** PREMIUM LINE *** 28 <b>8MK 376 722-081</b> Chladič, chlazení motoru BEHR HELLA SERVICE *** PREMIUM LINE *** 50 <b>8ML 376 724-301</b> chladič turba BEHR HELLA SERVICE *** PREMIUM LINE *** 94 <b>8MV 376 731-291</b> Spojka, větrák chladiče BEHR HELLA SERVICE *** PREMIUM LINE *** 31 <b>8MV 376 731-381</b> Větrák, chlazení motoru BEHR HELLA SERVICE *** PREMIUM LINE *** 35 <b>8MV 376 731-431</b> Spojka, větrák chladiče BEHR HELLA SERVICE *** PREMIUM LINE *** 32 <b>8MV 376 733-101</b> Odvetravani, chlazení motoru BEHR HELLA SERVICE *** PREMIUM LINE *** 24 <b>8MY 376 742-311</b> Uzavírací víčko BEHR HELLA SERVICE *** PREMIUM LINE *** 34 <b>8XY 004 734-001</b> Uzaver, palivova nadrz 85 <b>8XY 007 023-001</b> Uzaver, palivova nadrz 85 <b>9EL 152 889-001</b> Čočka, zadní světlo 72 <b>9XW 184 107-261</b> List stěrače 9
AD 260S35, AT 260S35, AD 260S36, AT 260S36	259 - 265 kW	06/03→	<b>2VD 008 204-191</b> Zadní světlo 80 <b>2VP 008 204-181</b> Zadní světlo 81 <b>6PT 009 104-171</b> Snímač, stav chladicí kapaliny 29 <b>F2BE0681A 8EA 012 586-001</b> Startér *** HELLA VALUEFIT ***4,5kW 101 <b>F2BE0681A 8EA 738 258-111</b> Startér4,5kW 116 <b>F2BE0681A 8EL 012 584-391</b> generátor *** HELLA VALUEFIT ***90A 12 <b>F2BE0681A 8EL 012 584-521</b> generátor *** HELLA VALUEFIT ***90A 13 <b>F2BE0681A 8EL 738 212-541</b> generátor90A 21 <b>8MA 376 705-511</b> Vyrovnávací nádoba, chladicí kapalina BEHR HELLA SERVICE *** PREMIUM LINE *** 28 <b>8MA 376 753-791</b> Vyrovnávací nádoba, chladicí kapalina BEHR HELLA SERVICE *** PREMIUM LINE *** 29 <b>manuální převodovka; pro vozidla s/bez klimatizace; F3BE0681; + OE 41218266 8MK 376 722-081</b> Chladič, chlazení motoru BEHR HELLA SERVICE *** PREMIUM LINE *** 50



IVECO - Stralis			02/02 →
AD 260S35, AT 260S35, AD 260S36, AT 260S36	259 - 265 kW	06/03 →	<p><b>8ML 376 724-301</b> chladič turba BEHR HELLA SERVICE *** PREMIUM LINE *** 94</p> <p><b>F2BE0681A</b> 6x2/4 <b>8MP 376 808-534</b> Vodní čerpadlo BEHR HELLA SERVICE 23</p> <p><b>F2BE0681A; F2BE3681</b> 6x2; 6x2/4 <b>8MP 376 808-534</b> Vodní čerpadlo BEHR HELLA SERVICE 23</p> <p><b>8MV 376 731-291</b> Spojka, větrák chladiče BEHR HELLA SERVICE *** PREMIUM LINE *** 31</p> <p><b>8MV 376 731-381</b> Větrák, chlazení motoru BEHR HELLA SERVICE *** PREMIUM LINE *** 35</p> <p><b>8MV 376 731-431</b> Spojka, větrák chladiče BEHR HELLA SERVICE *** PREMIUM LINE *** 32</p> <p><b>8MV 376 733-101</b> Odvetravání, chlazení motoru BEHR HELLA SERVICE *** PREMIUM LINE *** 24</p> <p><b>8MY 376 742-311</b> Uzavírací víčko BEHR HELLA SERVICE *** PREMIUM LINE *** 34</p> <p><b>8XY 004 734-001</b> Uzaver, palivova nadrz 85</p> <p><b>8XY 007 023-001</b> Uzaver, palivova nadrz 85</p> <p><b>9EL 152 889-001</b> Čočka, zadní světlo 72</p> <p><b>9XW 184 107-261</b> List stěrače 9</p>
AD 260S36, AT 260S36	265 kW	07/07 →	<p><b>2VD 008 204-191</b> Zadní světlo 80</p> <p><b>2VP 008 204-181</b> Zadní světlo 81</p> <p><b>6PP 013 400-021</b> Snímač, teplota nasávaného vzduchu 86, 88</p> <p><b>6PP 013 400-021</b> Senzor tlaku sacího potrubí 86, 88</p> <p><b>Model 2007 →; Euro 4 (D4)</b> <b>6PT 009 104-171</b> Snímač, stav chladicí kapaliny 29</p> <p><b>F2BE3681A</b> <b>8EA 012 586-001</b> Startér *** HELLA VALUEFIT ***4,5kW 101</p> <p><b>F2BE3681A</b> <b>8EA 738 258-111</b> Startér4,5kW 116</p> <p><b>F2BE3681A</b> <b>8EL 012 584-391</b> generátor *** HELLA VALUEFIT ***90A 12</p> <p><b>F2BE3681A</b> <b>8EL 012 584-521</b> generátor *** HELLA VALUEFIT ***90A 13</p> <p><b>F2BE3681A</b> <b>8EL 738 212-541</b> generátor90A 21</p> <p><b>8FC 351 317-631</b> Kondenzátor, klimatizace BEHR HELLA SERVICE *** PREMIUM LINE *** 68</p> <p><b>8FC 351 317-634</b> Kondenzátor, klimatizace BEHR HELLA SERVICE 68</p> <p><b>8FT 351 192-441</b> Susarna, klimatizace BEHR HELLA SERVICE *** PREMIUM LINE *** 69</p> <p><b>8MA 376 705-511</b> Vyrovnávací nádoba, chladicí kapalina BEHR HELLA SERVICE *** PREMIUM LINE *** 28</p>

IVECO - Stralis			02/02 →
AD 260S36, AT 260S36	265 kW	07/07 →	<b>8MK 376 722-081</b> Chladič, chlazení motoru BEHR HELLA SERVICE *** PREMIUM LINE *** 50 <b>8ML 376 724-301</b> chladič turba BEHR HELLA SERVICE *** PREMIUM LINE *** 94 <b>F2BE3681A 6x2/4</b> <b>8MP 376 808-534</b> Vodní čerpadlo BEHR HELLA SERVICE 23 <b>F2BE3681A 6x2; 6x2/4</b> <b>8MP 376 808-534</b> Vodní čerpadlo BEHR HELLA SERVICE 23 <b>8MV 376 733-101</b> Odvetravání, chlazení motoru BEHR HELLA SERVICE *** PREMIUM LINE *** 24 <b>8MY 376 742-311</b> Uzavírací víčko BEHR HELLA SERVICE *** PREMIUM LINE *** 34 <b>8XY 004 734-001</b> Uzaver, palivova nadrz 85 <b>8XY 007 023-001</b> Uzaver, palivova nadrz 85 <b>9EL 152 889-001</b> Čočka, zadní světlo 72 <b>9XW 184 107-261</b> List stěrače 9
AD 260S36, AT 260S36	265 kW	01/13 →	<b>F2CFE611B 6x2/4</b> <b>8MP 376 808-534</b> Vodní čerpadlo BEHR HELLA SERVICE 23
AD 260S40, AT 260S40 AD 440S40, AT 440S40	294 kW 294 kW	06/03 → 06/03 →	<b>2VD 008 204-191</b> Zadní světlo 80 <b>2VP 008 204-181</b> Zadní světlo 81 <b>Model 2007 →</b> <b>6PT 009 104-171</b> Snímač, stav chladicí kapaliny 29 <b>06/03 → 08/05; F3AE0681B</b> <b>8EA 012 586-251</b> Startér *** HELLA VALUEFIT ***5kW 103 <b>8EA 012 586-551</b> Startér *** HELLA VALUEFIT ***5,5kW 105 <b>06/03 → 08/05; F3AE0681B</b> <b>8EA 738 152-001</b> Startér5kW 115 <b>F3AE0681B</b> <b>8EL 012 584-001</b> generátor *** HELLA VALUEFIT ***90A 10 <b>F3AE0681B</b> <b>8EL 737 916-001</b> generátor90A 19 <b>8FC 351 317-631</b> Kondenzátor, klimatizace BEHR HELLA SERVICE *** PREMIUM LINE *** 68 <b>8FC 351 317-634</b> Kondenzátor, klimatizace BEHR HELLA SERVICE 68 <b>8FK 351 108-961</b> Kompresor, klimatizace BEHR HELLA SERVICE 62 <b>8FT 351 192-441</b> Susarna, klimatizace BEHR HELLA SERVICE *** PREMIUM LINE *** 69 <b>8MA 376 705-511</b> Vyrovnávací nádoba, chladicí kapalina BEHR HELLA SERVICE *** PREMIUM LINE *** 28 <b>8MA 376 753-791</b> Vyrovnávací nádoba, chladicí kapalina BEHR HELLA SERVICE *** PREMIUM LINE *** 29

    13			  412			
IVECO - Stralis			02/02 →			
AD 260S40, AT 260S40	294 kW	06/03 →	manuální převodovka; pro vozidla s/bez klimatizace	8MK 376 721-741 Chladič, chlazení motoru BEHR HELLA SERVICE *** PREMIUM LINE ***	47	
AD 440S40, AT 440S40	294 kW	06/03 →		8MK 376 722-211 chladič jednotka BEHR HELLA SERVICE *** PREMIUM LINE ***	38	
				8ML 376 724-271 chladič turba BEHR HELLA SERVICE *** PREMIUM LINE ***	93	
				F3AE0681B; F3AE0681H	8MP 376 808-134 Vodní čerpadlo BEHR HELLA SERVICE	22
				8MV 376 702-061 Větrák, chlazení motoru BEHR HELLA SERVICE *** PREMIUM LINE ***	34	
				8MV 376 758-271 Odvetravani, chlazení motoru BEHR HELLA SERVICE *** PREMIUM LINE ***	25	
				8MY 376 721-801 Sroub, upevneni dmychadla BEHR HELLA SERVICE *** PREMIUM LINE ***	89	
				8MY 376 742-311 Uzavírací víčko BEHR HELLA SERVICE *** PREMIUM LINE ***	34	
				8XY 004 734-001 Uzaver, palivova nadrz	85	
				8XY 007 023-001 Uzaver, palivova nadrz	85	
				9EL 152 889-001 Čočka, zadní světlo	72	
				9XW 184 107-261 List stěrače	9	
AD 260S42, AT 260S42	310 kW	12/06 →		6PP 013 400-021 Snímač, teplota nasávaného vzduchu	86, 88	
				6PP 013 400-021 Senzor tlaku sacího potrubí	86, 88	
			Model 2007 →; Euro 4 (D4)	6PT 009 104-171 Snímač, stav chladicí kapaliny	29	
			8EA 012 586-551 Startér *** HELLA VALUEFIT ***5,5kW	105		
			F3A3681B	8EL 012 584-001 generátor *** HELLA VALUEFIT ***90A	10	
			F3A3681B	8EL 737 916-001 generátor90A	19	
			8FK 351 108-961 Kompresor, klimatizace BEHR HELLA SERVICE	62		
			8MA 376 705-511 Vyrovnávací nádoba, chladicí kapalina BEHR HELLA SERVICE *** PREMIUM LINE ***	28		
			8MA 376 753-791 Vyrovnávací nádoba, chladicí kapalina BEHR HELLA SERVICE *** PREMIUM LINE ***	29		
			8MK 376 722-211 chladič jednotka BEHR HELLA SERVICE *** PREMIUM LINE ***	38		
			F3AE3681B	8MP 376 808-134 Vodní čerpadlo BEHR HELLA SERVICE	22	
			8MV 376 758-271 Odvetravani, chlazení motoru BEHR HELLA SERVICE *** PREMIUM LINE ***	25		

IVECO - Stralis		02/02 →	
AD 260S42, AT 260S42	310 kW	12/06 →	<b>8MY 376 742-311</b> Uzavírací víčko BEHR HELLA SERVICE *** PREMIUM LINE *** 34 <b>9XW 184 107-261</b> List stěrače 9
AD 260S42, AT 260S42, AS 260S42	310 kW	05/07 →	<b>2VD 008 204-191</b> Zadní světlo 80 <b>2VP 008 204-181</b> Zadní světlo 81 <b>6PP 013 400-021</b> Snímač, teplota nasávaného vzduchu 86, 88 <b>6PP 013 400-021</b> Senzor tlaku sacího potrubí 86, 88 <b>6PT 009 104-171</b> Snímač, stav chladicí kapaliny 29 <b>F3A3681B</b> <b>8EA 012 586-251</b> Startér *** HELLA VALUEFIT ***5kW 103 <b>8EA 012 586-551</b> Startér *** HELLA VALUEFIT ***5,5kW 105 <b>F3A3681B</b> <b>8EA 738 152-001</b> Startér5kW 115 <b>F3A3681B</b> <b>8EL 012 584-001</b> generátor *** HELLA VALUEFIT ***90A 10 <b>F3A3681B</b> <b>8EL 737 916-001</b> generátor90A 19 <b>8FC 351 317-631</b> Kondenzátor, klimatizace BEHR HELLA SERVICE *** PREMIUM LINE *** 68 <b>8FC 351 317-634</b> Kondenzátor, klimatizace BEHR HELLA SERVICE 68 <b>8FK 351 108-961</b> Kompresor, klimatizace BEHR HELLA SERVICE 62 <b>8FT 351 192-441</b> Susarna, klimatizace BEHR HELLA SERVICE *** PREMIUM LINE *** 69 <b>8MA 376 705-511</b> Vyrovnávací nádoba, chladicí kapalina BEHR HELLA SERVICE *** PREMIUM LINE *** 28 <b>8MK 376 721-741</b> Chladič, chlazení motoru BEHR HELLA SERVICE *** PREMIUM LINE *** 47 <b>8MK 376 722-211</b> chladič jednotka BEHR HELLA SERVICE *** PREMIUM LINE *** 38 <b>8ML 376 724-251</b> chladič turba BEHR HELLA SERVICE *** PREMIUM LINE *** 92 <b>F3AE3681B</b> <b>8MP 376 808-134</b> Vodní čerpadlo BEHR HELLA SERVICE 22 <b>8MV 376 758-271</b> Odvetřování, chlazení motoru BEHR HELLA SERVICE *** PREMIUM LINE *** 25 <b>8MY 376 721-801</b> Sroub, upevnění dmychadla BEHR HELLA SERVICE *** PREMIUM LINE *** 89 <b>8MY 376 742-311</b> Uzavírací víčko BEHR HELLA SERVICE *** PREMIUM LINE *** 34 <b>8XY 004 734-001</b> Uzaver, palivova nadřz 85

      				
IVECO - Stralis			412	02/02 →
AD 260S42, AT 260S42, AS 260S42	310 kW	05/07 →	8XY 007 023-001 Uzaver, palivova nadrz	85
			9EL 152 889-001 Čočka, zadní světlo	72
			9XW 184 107-261 List stěrače	9
AD 260S43, AT 260S43	316 kW	06/03 →	2VD 008 204-191 Zadní světlo	80
			2VP 008 204-181 Zadní světlo	81
			Model 2007 →; Euro 4 (D4)	
			6PT 009 104-171 Snímač, stav chladicí kapaliny	29
			06/03 → 08/05; F3AE0681D	
			8EA 012 586-251 Startér *** HELLA VALUEFIT ***5kW	103
			8EA 012 586-551 Startér *** HELLA VALUEFIT ***5,5kW	105
			06/03 → 08/05; F3AE0681D	
			8EA 738 152-001 Startér5kW	115
			F3AE0681D	
			8EL 012 584-001 generátor *** HELLA VALUEFIT ***90A	10
			F3AE0681D	
			8EL 737 916-001 generátor90A	19
			8FC 351 317-631 Kondenzátor, klimatizace BEHR HELLA SERVICE *** PREMIUM LINE ***	68
			8FC 351 317-634 Kondenzátor, klimatizace BEHR HELLA SERVICE	68
			8FK 351 108-961 Kompresor, klimatizace BEHR HELLA SERVICE	62
			8FT 351 192-441 Susarna, klimatizace BEHR HELLA SERVICE *** PREMIUM LINE ***	69
			8MA 376 705-511 Vyrovnávací nádoba, chladicí kapalina BEHR HELLA SERVICE *** PREMIUM LINE ***	28
			8MA 376 753-791 Vyrovnávací nádoba, chladicí kapalina BEHR HELLA SERVICE *** PREMIUM LINE ***	29
			manuální převodovka; pro vozidla s/bez kli- matizace	
			8MK 376 721-741 Chladič, chlazení motoru BEHR HELLA SERVICE *** PREMIUM LINE ***	47
			8MK 376 722-211 chladič jednotka BEHR HELLA SERVICE *** PREMIUM LINE ***	38
			8ML 376 724-271 chladič turba BEHR HELLA SERVICE *** PREMIUM LINE ***	93
			F3AE0681D	
			8MP 376 808-134 Vodní čerpadlo BEHR HELLA SERVICE	22
			8MV 376 702-061 Větrák, chlazení motoru BEHR HELLA SERVICE *** PREMIUM LINE ***	34
			8MV 376 758-271 Odvetravani, chlazení motoru BEHR HELLA SERVICE *** PREMIUM LINE ***	25
			8MY 376 721-801 Sroub, upevnění dmychadla BEHR HELLA SERVICE *** PREMIUM LINE ***	89

IVECO - Stralis		02/02→	
AD 260S43, AT 260S43	316 kW	06/03→	<b>8MY 376 742-311</b> Uzavírací víčko BEHR HELLA SERVICE *** PREMIUM LINE *** 34 <b>8XY 004 734-001</b> Uzaver, palivova nadrz 85 <b>8XY 007 023-001</b> Uzaver, palivova nadrz 85 <b>9EL 152 889-001</b> Čočka, zadní světlo 72 <b>9XW 184 107-261</b> List stěrače 9
AD 260S45, AT 260S45	331 kW	12/06→	<b>6PP 013 400-021</b> Snímač, teplota nasávaného vzduchu 86, 88 <b>6PP 013 400-021</b> Senzor tlaku sacího potrubí 86, 88 <b>Model 2007→; Euro 4 (D4)</b> <b>6PT 009 104-171</b> Snímač, stav chladicí kapaliny 29 <b>F3A3681A</b> <b>8EA 012 586-251</b> Startér *** HELLA VALUEFIT ***5kW 103 <b>F3A3681A</b> <b>8EA 738 152-001</b> Startér5kW 115 <b>F3A3681A</b> <b>8EL 012 584-001</b> generátor *** HELLA VALUEFIT ***90A 10 <b>F3A3681A</b> <b>8EL 737 916-001</b> generátor90A 19 <b>8FK 351 108-961</b> Kompresor, klimatizace BEHR HELLA SERVICE 62 <b>8MA 376 705-511</b> Vyrovnávací nádoba, chladicí kapalina BEHR HELLA SERVICE *** PREMIUM LINE *** 28 <b>8MA 376 753-791</b> Vyrovnávací nádoba, chladicí kapalina BEHR HELLA SERVICE *** PREMIUM LINE *** 29 <b>8MK 376 722-211</b> chladicí jednotka BEHR HELLA SERVICE *** PREMIUM LINE *** 38 <b>F3AE3681A; F3BE3681C</b> <b>8MP 376 808-134</b> Vodní čerpadlo BEHR HELLA SERVICE 22 <b>8MV 376 758-271</b> Odvetravani, chlazení motoru BEHR HELLA SERVICE *** PREMIUM LINE *** 25 <b>8MY 376 742-311</b> Uzavírací víčko BEHR HELLA SERVICE *** PREMIUM LINE *** 34 <b>9XW 184 107-261</b> List stěrače 9
AD 260S45, AT 260S45, AS 260S45	331 kW	05/07→	<b>2VD 008 204-191</b> Zadní světlo 80 <b>2VP 008 204-181</b> Zadní světlo 81 <b>6PP 013 400-021</b> Snímač, teplota nasávaného vzduchu 86, 88 <b>6PP 013 400-021</b> Senzor tlaku sacího potrubí 86, 88 <b>Model 2007→; Euro 4 (D4)</b> <b>6PT 009 104-171</b> Snímač, stav chladicí kapaliny 29 <b>F3A3681A</b> <b>8EA 012 586-251</b> Startér *** HELLA VALUEFIT ***5kW 103 <b>8EA 012 586-551</b> Startér *** HELLA VALUEFIT ***5,5kW 105 <b>F3A3681A</b> <b>8EA 738 152-001</b> Startér5kW 115 <b>F3A3681A</b> <b>8EL 012 584-001</b> generátor *** HELLA VALUEFIT ***90A 10







IVECO - Stralis		02/02 →	
AD 260S45, AT 260S45, AS 260S45 331 kW	05/07 →	☺: F3A3681A	8EL 737 916-001 generátor90A 19
			8FC 351 317-631 Kondenzátor, klimatizace BEHR HELLA SERVICE *** PREMIUM LINE *** 68
			8FC 351 317-634 Kondenzátor, klimatizace BEHR HELLA SERVICE 68
			8FK 351 108-961 Kompresor, klimatizace BEHR HELLA SERVICE 62
			8FT 351 192-441 Susarna, klimatizace BEHR HELLA SERVICE *** PREMIUM LINE *** 69
			8MA 376 705-511 Vyrovnávací nádoba, chladicí kapalina BEHR HELLA SERVICE *** PREMIUM LINE *** 28
			8MK 376 721-741 Chladič, chlazení motoru BEHR HELLA SERVICE *** PREMIUM LINE *** 47
			8MK 376 722-201 chladič jednotka BEHR HELLA SERVICE *** PREMIUM LINE *** 37
			8MK 376 722-211 chladič jednotka BEHR HELLA SERVICE *** PREMIUM LINE *** 38
			8ML 376 724-251 chladič turba BEHR HELLA SERVICE *** PREMIUM LINE *** 92
		☺: F3AE3681A / F3AE3681C / F3BE3681C	8MP 376 808-134 Vodní čerpadlo BEHR HELLA SERVICE 22
			8MV 376 758-271 Odvetravani, chlazení motoru BEHR HELLA SERVICE *** PREMIUM LINE *** 25
			8MY 376 721-801 Sroub, upevnení dmychadla BEHR HELLA SERVICE *** PREMIUM LINE *** 89
			8MY 376 742-311 Uzavírací víčko BEHR HELLA SERVICE *** PREMIUM LINE *** 34
			8XY 004 734-001 Uzaver, palivova nadrz 85
			8XY 007 023-001 Uzaver, palivova nadrz 85
			9EL 152 889-001 Čočka, zadní světlo 72
			9XW 184 107-261 List stěrače 9
AD 320S36	265 kW	05/07 →	2VD 008 204-191 Zadní světlo 80
			2VP 008 204-181 Zadní světlo 81
		Model 2007 →	6PT 009 104-171 Snímač, stav chladicí kapaliny 29
			8XY 004 734-001 Uzaver, palivova nadrz 85
			8XY 007 023-001 Uzaver, palivova nadrz 85
			9EL 152 889-001 Čočka, zadní světlo 72
			9XW 184 107-261 List stěrače 9

IVECO - Stralis			02/02→	
AD 320S36	265 kW	01/13→	<b>F2BE3681A</b> 8x2/6	<b>8MP 376 808-534</b> Vodní čerpadlo BEHR HELLA SERVICE 23
AD 320S42, AT 320S42	310 kW	05/07→		<b>2VD 008 204-191</b> Zadní světlo 80
				<b>2VP 008 204-181</b> Zadní světlo 81
			<b>Model 2007→</b>	<b>6PT 009 104-171</b> Snímač, stav chladicí kapaliny 29
			<b>F3AE3681D</b>	<b>8MP 376 808-134</b> Vodní čerpadlo BEHR HELLA SERVICE 22
				<b>8XY 004 734-001</b> Uzaver, palivova nadrz 85
				<b>8XY 007 023-001</b> Uzaver, palivova nadrz 85
				<b>9EL 152 889-001</b> Čočka, zadní světlo 72
				<b>9XW 184 107-261</b> List stěrače 9
AD 320S45, AT 320S45, AD 320S46, AT320S46	331 kW	05/07→		<b>2VD 008 204-191</b> Zadní světlo 80
				<b>2VP 008 204-181</b> Zadní světlo 81
			<b>Model 2007→</b>	<b>6PT 009 104-171</b> Snímač, stav chladicí kapaliny 29
			<b>F3AE3681A</b>	<b>8MP 376 808-134</b> Vodní čerpadlo BEHR HELLA SERVICE 22
				<b>8XY 004 734-001</b> Uzaver, palivova nadrz 85
				<b>8XY 007 023-001</b> Uzaver, palivova nadrz 85
				<b>9EL 152 889-001</b> Čočka, zadní světlo 72
				<b>9XW 184 107-261</b> List stěrače 9
AD 440S31, AT 440S31	228 kW	06/03→		<b>2VD 008 204-191</b> Zadní světlo 80
				<b>2VP 008 204-181</b> Zadní světlo 81
				<b>6PP 013 400-021</b> Snímač, teplota nasávaného vzduchu 86, 88
				<b>6PP 013 400-021</b> Senzor tlaku sacího potrubí 86, 88
				<b>6PT 009 104-171</b> Snímač, stav chladicí kapaliny 29
			<b>F2BE0681B</b>	<b>8EA 012 586-001</b> Startér *** HELLA VALUEFIT ***4,5kW 101
			<b>F2BE0681B</b>	<b>8EA 738 258-111</b> Startér4,5kW 116
			<b>F2BE0681B</b>	<b>8EL 012 584-391</b> generátor *** HELLA VALUEFIT ***90A 12
			<b>F2BE0681B</b>	<b>8EL 012 584-521</b> generátor *** HELLA VALUEFIT ***90A 13
			<b>F2BE0681B</b>	<b>8EL 738 212-541</b> generátor90A 21
			<b>F2BE0681B</b>	<b>8MP 376 808-534</b> Vodní čerpadlo BEHR HELLA SERVICE 23
				<b>8XY 004 734-001</b> Uzaver, palivova nadrz 85
				<b>8XY 007 023-001</b> Uzaver, palivova nadrz 85
				<b>9EL 152 889-001</b> Čočka, zadní světlo 72
				<b>9XW 184 107-261</b> List stěrače 9
			AD 440S33, AT 440S33	243 kW
	<b>6PP 013 400-021</b> Senzor tlaku sacího potrubí 86, 88			
<b>Model 2007→; Euro 4 (D4)</b>	<b>6PT 009 104-171</b> Snímač, stav chladicí kapaliny 29			



			13	412	02/02→
IVECO - Stralis					
AD 440S33, AT 440S33	243 kW	12/06→	☺ F2BE3681B	8EA 012 586-001 Startér *** HELLA VALUEFIT ***4,5kW	101
			☺ F2BE3681B	8EA 738 258-111 Startér4,5kW	116
			☺ F2BE3681B	8EL 012 584-391 generátor *** HELLA VALUEFIT ***90A	12
			☺ F2BE3681B	8EL 012 584-521 generátor *** HELLA VALUEFIT ***90A	13
			☺ F2BE3681B	8EL 738 212-541 generátor90A	21
				8MA 376 705-511 Vyrovnávací nádoba, chladičí kapalina BEHR HELLA SERVICE *** PREMIUM LINE ***	28
			☺ F2BE3681B	8MP 376 808-534 Vodní čerpadlo BEHR HELLA SERVICE	23
				8MY 376 742-311 Uzavírací víčko BEHR HELLA SERVICE *** PREMIUM LINE ***	34
				9XW 184 107-261 List stěrače	9
AD 440S35, AT 440S35, AD 440S36, AT 440S36	259 - 265 kW	06/03→		2VD 008 204-191 Zadní světlo	80
				2VP 008 204-181 Zadní světlo	81
			Model 2007→; Euro 4 (D4)	6PT 009 104-171 Snímač, stav chladičí kapaliny	29
			☺ F2BE0681A	8EA 012 586-001 Startér *** HELLA VALUEFIT ***4,5kW	101
			☺ F2BE0681A	8EA 738 258-111 Startér4,5kW	116
			☺ F2BE0681A	8EL 012 584-391 generátor *** HELLA VALUEFIT ***90A	12
			☺ F2BE0681A	8EL 012 584-521 generátor *** HELLA VALUEFIT ***90A	13
			☺ F2BE0681A	8EL 738 212-541 generátor90A	21
				8MA 376 705-511 Vyrovnávací nádoba, chladičí kapalina BEHR HELLA SERVICE *** PREMIUM LINE ***	28
				8MA 376 753-791 Vyrovnávací nádoba, chladičí kapalina BEHR HELLA SERVICE *** PREMIUM LINE ***	29
			manuální převodovka; pro vozidla s/bez klimatizace; ☺ F3BE0681; + OE 41218266	8MK 376 722-081 Chladič, chlazení motoru BEHR HELLA SERVICE *** PREMIUM LINE ***	50
				8ML 376 724-301 chladič turba BEHR HELLA SERVICE *** PREMIUM LINE ***	94
			☺ F2BE0681A	8MP 376 808-534 Vodní čerpadlo BEHR HELLA SERVICE	23
				8MV 376 731-291 Spojka, větrák chladiče BEHR HELLA SERVICE *** PREMIUM LINE ***	31
				8MV 376 731-381 Větrák, chlazení motoru BEHR HELLA SERVICE *** PREMIUM LINE ***	35
	8MV 376 731-431 Spojka, větrák chladiče BEHR HELLA SERVICE *** PREMIUM LINE ***	32			

			412	02/02 →
<b>IVECO - Stralis</b>				
AD 440S35, AT 440S35, AD 440S36, AT 440S36	259 - 265 kW	06/03 →		
			<b>8MV 376 733-101</b>	24
			Odvetravani, chlazení motoru BEHR HELLA SERVICE *** PREMIUM LINE ***	
			<b>8MY 376 742-311</b>	34
			Uzavírací víčko BEHR HELLA SERVICE *** PREMIUM LINE ***	
			<b>8XY 004 734-001</b>	85
			Uzaver, palivova nadrz	
			<b>8XY 007 023-001</b>	85
			Uzaver, palivova nadrz	
			<b>9EL 152 889-001</b>	72
			Čočka, zadní světlo	
			<b>9XW 184 107-261</b>	9
			List stěrače	
AD 440S40, AT 440S40	294 kW	03/03 →		
			<b>2VD 008 204-191</b>	80
			Zadní světlo	
			<b>2VP 008 204-181</b>	81
			Zadní světlo	
			<b>Model 2007 →</b>	
			<b>6PT 009 104-171</b>	29
			Snímač, stav chladicí kapaliny	
			<b>06/03 →; F3AE0681B</b>	
			<b>8EA 012 586-251</b>	103
			Startér *** HELLA VALUEFIT ***5kW	
			<b>06/03 →; F3AE0681B</b>	
			<b>8EA 738 152-001</b>	115
			Startér5kW	
			<b>06/03 →; F3AE0681B</b>	
			<b>8EL 012 584-001</b>	10
			generátor *** HELLA VALUEFIT ***90A	
			<b>06/03 →; F3AE0681B</b>	
			<b>8EL 737 916-001</b>	19
			generátor90A	
			<b>8FC 351 317-631</b>	68
			Kondenzátor, klimatizace BEHR HELLA SERVICE *** PREMIUM LINE ***	
			<b>8FC 351 317-634</b>	68
			Kondenzátor, klimatizace BEHR HELLA SERVICE	
			<b>8FK 351 108-961</b>	62
			Kompresor, klimatizace BEHR HELLA SERVICE	
			<b>8FT 351 192-441</b>	69
			Susarna, klimatizace BEHR HELLA SERVICE *** PREMIUM LINE ***	
			<b>8MA 376 705-511</b>	28
			Vyrovnávací nádoba, chladicí kapalina BEHR HELLA SERVICE *** PREMIUM LINE ***	
			<b>8MK 376 721-741</b>	47
			Chladič, chlazení motoru BEHR HELLA SERVICE *** PREMIUM LINE ***	
			<b>8MK 376 722-211</b>	38
			chladič jednotka BEHR HELLA SERVICE *** PREMIUM LINE ***	
			<b>8MK 376 792-111</b>	52
			Chladič, chlazení motoru BEHR HELLA SERVICE *** PREMIUM LINE ***	
			<b>8ML 376 724-271</b>	93
			chladič turba BEHR HELLA SERVICE *** PREMIUM LINE ***	
			<b>F3AE0681B; F3AE0681H</b>	
			<b>8MP 376 808-134</b>	22
			Vodní čerpadlo BEHR HELLA SERVICE	
			<b>8MV 376 702-061</b>	34
			Větrák, chlazení motoru BEHR HELLA SERVICE *** PREMIUM LINE ***	

    13   412 			
IVECO - Stralis			02/02 →
AD 440S40, AT 440S40	294 kW	03/03 →	<b>8MV 376 758-271</b> 25 Odvetravani, chlazení motoru BEHR HELLA SERVICE *** PREMIUM LINE ***
			<b>8MY 376 721-801</b> 89 Sroub, upevnění dmychadla BEHR HELLA SERVICE *** PREMIUM LINE ***
			<b>8MY 376 742-311</b> 34 Uzavírací víčko BEHR HELLA SERVICE *** PREMIUM LINE ***
			<b>8XY 004 734-001</b> 85 Uzaver, palivova nadrz
			<b>8XY 007 023-001</b> 85 Uzaver, palivova nadrz
			<b>9EL 152 889-001</b> 72 Čočka, zadní světlo
			<b>9XW 184 107-261</b> 9 List stěrače
AD 440S42, AT 440S42	310 kW	04/06 →	<b>6PP 013 400-021</b> 86, 88 Snímač, teplota nasávaného vzduchu
			<b>6PP 013 400-021</b> 86, 88 Senzor tlaku sacího potrubí
			<b>Model 2007 →; Euro 4 (D4)</b> <b>6PT 009 104-171</b> 29 Snímač, stav chladicí kapaliny
			<b>8EA 012 586-551</b> 105 Startér *** HELLA VALUEFIT ***5,5kW
			<b>12/06 →; F3AE3681B</b> <b>8EL 012 584-001</b> 10 generátor *** HELLA VALUEFIT ***90A
			<b>12/06 →; F3AE3681B</b> <b>8EL 737 916-001</b> 19 generátor90A
			<b>8FK 351 108-961</b> 62 Kompresor, klimatizace BEHR HELLA SERVICE
			<b>8MA 376 705-511</b> 28 Vyrovnávací nádoba, chladicí kapalina BEHR HELLA SERVICE *** PREMIUM LINE ***
			<b>8MA 376 753-791</b> 29 Vyrovnávací nádoba, chladicí kapalina BEHR HELLA SERVICE *** PREMIUM LINE ***
			<b>8MK 376 722-211</b> 38 chladicí jednotka BEHR HELLA SERVICE *** PREMIUM LINE ***
			<b>F3AE3681B</b> <b>8MP 376 808-134</b> 22 Vodní čerpadlo BEHR HELLA SERVICE
			<b>8MV 376 758-271</b> 25 Odvetravani, chlazení motoru BEHR HELLA SERVICE *** PREMIUM LINE ***
			<b>8MY 376 742-311</b> 34 Uzavírací víčko BEHR HELLA SERVICE *** PREMIUM LINE ***
			<b>9XW 184 107-261</b> 9 List stěrače
AD 440S43, AT 440S43	316 kW	06/03 →	<b>2VD 008 204-191</b> 80 Zadní světlo
			<b>2VP 008 204-181</b> 81 Zadní světlo
			<b>6PP 013 400-021</b> 86, 88 Snímač, teplota nasávaného vzduchu
			<b>6PP 013 400-021</b> 86, 88 Senzor tlaku sacího potrubí
			<b>Model 2007 →; Euro 4 (D4)</b> <b>6PT 009 104-171</b> 29 Snímač, stav chladicí kapaliny
			<b>06/03 →-08/05; F3AE0681D</b> <b>8EA 012 586-251</b> 103 Startér *** HELLA VALUEFIT ***5kW

IVECO - Stralis			02/02 →
AD 440S43, AT 440S43	316 kW	06/03 →	<b>8EA 012 586-551</b> Startér *** 105 HELLA VALUEFIT ***5,5kW
		06/03 → 08/05; F3AE0681D	<b>8EA 738 152-001</b> 115 Startér5kW
		F3AE0681D	<b>8EL 012 584-001</b> generátor 10 *** HELLA VALUEFIT ***90A
		F3AE0681D	<b>8EL 737 916-001</b> 19 generátor90A
			<b>8FC 351 317-631</b> 68 Kondenzátor, klimatizace BEHR HELLA SERVICE *** PREMIUM LINE ***
			<b>8FC 351 317-634</b> 68 Kondenzátor, klimatizace BEHR HELLA SERVICE
			<b>8FK 351 108-961</b> 62 Kompresor, klimatizace BEHR HELLA SERVICE
			<b>8FT 351 192-441</b> Susarna, 69 klimatizace BEHR HELLA SERVICE *** PREMIUM LINE ***
			<b>8MA 376 705-511</b> 28 Vyrovnávací nádoba, chladicí kapalina BEHR HELLA SERVICE *** PREMIUM LINE ***
			<b>8MA 376 753-791</b> 29 Vyrovnávací nádoba, chladicí kapalina BEHR HELLA SERVICE *** PREMIUM LINE ***
		manuální převodovka; pro vozidla s/bez klimatizace	<b>8MK 376 721-741</b> Chladič, 47 chlazení motoru BEHR HELLA SERVICE *** PREMIUM LINE ***
			<b>8MK 376 722-211</b> chladič 38 jednotka BEHR HELLA SERVICE *** PREMIUM LINE ***
			<b>8ML 376 724-271</b> chladič 93 turba BEHR HELLA SERVICE *** PREMIUM LINE ***
		F3AE0681D	<b>8MP 376 808-134</b> Vodní 22 čerpadlo BEHR HELLA SERVICE
			<b>8MV 376 702-061</b> Větrák, 34 chlazení motoru BEHR HELLA SERVICE *** PREMIUM LINE ***
			<b>8MV 376 758-271</b> 25 Odvetřování, chlazení motoru BEHR HELLA SERVICE *** PREMIUM LINE ***
			<b>8MY 376 721-801</b> Sroub, 89 upevnění dmychadla BEHR HELLA SERVICE *** PREMIUM LINE ***
			<b>8MY 376 742-311</b> Uzavírací 34 víčko BEHR HELLA SERVICE *** PREMIUM LINE ***
			<b>8XY 004 734-001</b> Uzaver, 85 palivova nadrz
			<b>8XY 007 023-001</b> Uzaver, 85 palivova nadrz
			<b>9EL 152 889-001</b> Čočka, 72 zadní světlo
			<b>9XW 184 107-261</b> List 9 stěrače
AD 440S45, AT 440S45	331 kW	12/06 →	<b>6PP 013 400-021</b> Snímač, 86, 88 teplota nasávaného vzduchu
			<b>6PP 013 400-021</b> Senzor 86, 88 tlaku sacího potrubí



**IVECO - Stralis** 02/02 →

AD 440S45, AT 440S45	331 kW	12/06 →	Model 2007 →; Euro 4 (D4)	6PT 009 104-171 Snímač, stav chladicí kapaliny	29
			☺ F3A3681A	8EA 012 586-251 Startér *** HELLA VALUEFIT ***5kW	103
				8EA 012 586-551 Startér *** HELLA VALUEFIT ***5,5kW	105
			☺ F3A3681A	8EA 738 152-001 Startér5kW	115
			☺ F3A3681A	8EL 012 584-001 generátor *** HELLA VALUEFIT ***90A	10
			☺ F3A3681A	8EL 737 916-001 generátor90A	19
				8FK 351 108-961 Kompresor, klimatizace BEHR HELLA SERVICE	62
				8MA 376 705-511 Vyrovnávací nádoba, chladicí kapalina BEHR HELLA SERVICE *** PREMIUM LINE ***	28
				8MA 376 753-791 Vyrovnávací nádoba, chladicí kapalina BEHR HELLA SERVICE *** PREMIUM LINE ***	29
			manuální převodovka; pro vozidla s/bez klimatizace	8MK 376 721-791 Chladič, chlazení motoru BEHR HELLA SERVICE *** PREMIUM LINE ***	49
				8MK 376 722-211 chladicí jednotka BEHR HELLA SERVICE *** PREMIUM LINE ***	38
			☺ F3AE3681A	8MP 376 808-134 Vodní čerpadlo BEHR HELLA SERVICE	22
				8MV 376 758-271 Odvetravání, chlazení motoru BEHR HELLA SERVICE *** PREMIUM LINE ***	25
				8MY 376 742-311 Uzavírací víčko BEHR HELLA SERVICE *** PREMIUM LINE ***	34
				9XW 184 107-261 List stěrače	9
AS 190S40	294 kW	02/02 →		2VD 008 204-191 Zadní světlo	80
				2VP 008 204-181 Zadní světlo	81
				6PP 013 400-021 Snímač, teplota nasávaného vzduchu	86, 88
				6PP 013 400-021 Senzor tlaku sacího potrubí	86, 88
				6PT 009 104-171 Snímač, stav chladicí kapaliny	29
			02/02 → 08/05; ☺ F3AE0681B	8EA 012 586-251 Startér *** HELLA VALUEFIT ***5kW	103
				8EA 012 586-551 Startér *** HELLA VALUEFIT ***5,5kW	105
			02/02 → 08/05; ☺ F3AE0681B	8EA 738 152-001 Startér5kW	115
			☺ F3AE0681B	8EL 012 584-001 generátor *** HELLA VALUEFIT ***90A	10
			☺ F3AE0681B	8EL 737 916-001 generátor90A	19
				8FK 351 108-961 Kompresor, klimatizace BEHR HELLA SERVICE	62
				8MA 376 705-511 Vyrovnávací nádoba, chladicí kapalina BEHR HELLA SERVICE *** PREMIUM LINE ***	28

IVECO - Stralis				02/02→	
AS 190S40	294 kW	02/02→	manuální převodovka; pro vozidla s/bez klimatizace	<b>8MK 376 721-741</b> Chladič, chlazení motoru BEHR HELLA SERVICE *** PREMIUM LINE *** <b>8MK 376 722-201</b> chladič jednotka BEHR HELLA SERVICE *** PREMIUM LINE *** <b>8MK 376 722-211</b> chladič jednotka BEHR HELLA SERVICE *** PREMIUM LINE *** <b>8ML 376 724-251</b> chladič turba BEHR HELLA SERVICE *** PREMIUM LINE *** ☺: F3AE0681B; F3AE0681H <b>8MP 376 808-134</b> Vodní čerpadlo BEHR HELLA SERVICE <b>8MV 376 702-061</b> Větrák, chlazení motoru BEHR HELLA SERVICE *** PREMIUM LINE *** <b>8MV 376 758-271</b> Odvetřování, chlazení motoru BEHR HELLA SERVICE *** PREMIUM LINE *** <b>8MY 376 721-801</b> Sroub, upevnění dmychadla BEHR HELLA SERVICE *** PREMIUM LINE *** <b>8MY 376 742-311</b> Uzavírací víčko BEHR HELLA SERVICE *** PREMIUM LINE *** <b>8XY 004 734-001</b> Uzaver, palivova nádrž <b>8XY 007 023-001</b> Uzaver, palivova nádrž <b>9EL 152 889-001</b> Čočka, zadní světlo <b>9XW 184 107-261</b> List stěrače	47 37 38 92 22 34 25 89 34 85 85 72 9
AS 190S43	316 kW	02/02→	<b>2VD 008 204-191</b> Zadní světlo <b>2VP 008 204-181</b> Zadní světlo <b>6PP 013 400-021</b> Snímač, teplota nasávaného vzduchu <b>6PP 013 400-021</b> Senzor tlaku sacího potrubí Model 2007→ <b>6PT 009 104-171</b> Snímač, stav chladicí kapaliny 02/02→08/05; ☺: F3AE0681D <b>8EA 012 586-251</b> Startér *** HELLA VALUEFIT ***5kW <b>8EA 012 586-551</b> Startér *** HELLA VALUEFIT ***5,5kW 02/02→08/05; ☺: F3AE0681D <b>8EA 738 152-001</b> Startér5kW ☺: F3AE0681D <b>8EL 012 584-001</b> generátor *** HELLA VALUEFIT ***90A ☺: F3AE0681D <b>8EL 737 916-001</b> generátor90A <b>8FK 351 108-961</b> Kompresor, klimatizace BEHR HELLA SERVICE <b>8MA 376 705-511</b> Vyrovnávací nádoba, chladicí kapalina BEHR HELLA SERVICE *** PREMIUM LINE ***	80 81 86, 88 86, 88 29 103 105 115 10 19 62 28	

IVECO - Stralis			02/02 →	
AS 190S43	316 kW	02/02 →		
			<b>8MA 376 753-791</b>	29
			Vyrovňovací nádoba, chladičí kapalina BEHR HELLA SERVICE *** PREMIUM LINE ***	
			<b>8MK 376 721-741</b> Chladič, chlazení motoru BEHR HELLA SERVICE *** PREMIUM LINE ***	47
			manuální převodovka; pro vozidla s/bez klimatizace	
			<b>8MK 376 722-201</b> chladičí jednotka BEHR HELLA SERVICE *** PREMIUM LINE ***	37
			<b>8MK 376 722-211</b> chladičí jednotka BEHR HELLA SERVICE *** PREMIUM LINE ***	38
			<b>8ML 376 724-251</b> chladič turba BEHR HELLA SERVICE *** PREMIUM LINE ***	92
			<b>8MV 376 702-061</b> Větrák, chlazení motoru BEHR HELLA SERVICE *** PREMIUM LINE ***	34
			<b>8MV 376 758-271</b> Odvetrávání, chlazení motoru BEHR HELLA SERVICE *** PREMIUM LINE ***	25
			<b>8MY 376 721-801</b> Sroub, upevnění dmychadla BEHR HELLA SERVICE *** PREMIUM LINE ***	89
			<b>8MY 376 742-311</b> Uzavírací víčko BEHR HELLA SERVICE *** PREMIUM LINE ***	34
			<b>8XY 004 734-001</b> Uzaver, palivova nádrž	85
			<b>8XY 007 023-001</b> Uzaver, palivova nádrž	85
			<b>9EL 152 889-001</b> Čočka, zadní světlo	72
			<b>9XW 184 107-261</b> List stěrače	9
AS 190S48	353 kW	02/02 →		
			<b>2VD 008 204-191</b> Zadní světlo	80
			<b>2VP 008 204-181</b> Zadní světlo	81
			<b>6PP 013 400-021</b> Snímač, teplota nasávaného vzduchu	86, 88
			<b>6PP 013 400-021</b> Senzor tlaku sacího potrubí	86, 88
			<b>6PT 009 104-171</b> Snímač, stav chladičí kapaliny	29
			<b>02/02 → 08/05; F3BE0681E</b> <b>8EA 012 586-251</b> Startér *** HELLA VALUEFIT ***5kW	103
			<b>8EA 012 586-551</b> Startér *** HELLA VALUEFIT ***5,5kW	105
			<b>02/02 → 08/05; F3BE0681E</b> <b>8EA 738 152-001</b> Startér5kW	115
			<b>F3BE0681E</b> <b>8EL 012 584-001</b> generátor *** HELLA VALUEFIT ***90A	10
			<b>F3BE0681E</b> <b>8EL 737 916-001</b> generátor90A	19
			<b>8FK 351 108-961</b> Kompresor, klimatizace BEHR HELLA SERVICE	62
			<b>8MA 376 705-511</b> Vyrovňovací nádoba, chladičí kapalina BEHR HELLA SERVICE *** PREMIUM LINE ***	28

IVECO - Stralis		02/02→
AS 190S48	353 kW	02/02→
	manuální převodovka; pro vozidla s/bez klimatizace	<b>8MK 376 721-741</b> Chladič, chlazení motoru BEHR HELLA SERVICE *** PREMIUM LINE *** 47 <b>8MK 376 722-201</b> chladič jednotka BEHR HELLA SERVICE *** PREMIUM LINE *** 37 <b>8MK 376 722-211</b> chladič jednotka BEHR HELLA SERVICE *** PREMIUM LINE *** 38 <b>8ML 376 724-251</b> chladič turba BEHR HELLA SERVICE *** PREMIUM LINE *** 92 <b>F3BE0681E</b> <b>8MP 376 808-134</b> Vodní čerpadlo BEHR HELLA SERVICE 22 <b>8MV 376 702-061</b> Větrák, chlazení motoru BEHR HELLA SERVICE *** PREMIUM LINE *** 34 <b>8MV 376 758-271</b> Odvetřávání, chlazení motoru BEHR HELLA SERVICE *** PREMIUM LINE *** 25 <b>8MY 376 721-801</b> Sroub, upevnění dmychadla BEHR HELLA SERVICE *** PREMIUM LINE *** 89 <b>8MY 376 742-311</b> Uzavírací víčko BEHR HELLA SERVICE *** PREMIUM LINE *** 34 <b>8XY 004 734-001</b> Uzaver, palivova nádrž 85 <b>8XY 007 023-001</b> Uzaver, palivova nádrž 85 <b>9EL 152 889-001</b> Čočka, zadní světlo 72 <b>9XW 184 107-261</b> List stěrače 9
AS 190S50	368 kW	12/06→
		<b>6PP 013 400-021</b> Snímač, teplota nasávaného vzduchu 86, 88 <b>6PP 013 400-021</b> Senzor tlaku sacího potrubí 86, 88 <b>Model 2007→; Euro 4 (D4)</b> <b>6PT 009 104-171</b> Snímač, stav chladicí kapaliny 29 <b>8EA 012 586-551</b> Startér *** HELLA VALUEFIT ***5,5kW 105 <b>F3B3681B</b> <b>8EL 012 584-001</b> generátor *** HELLA VALUEFIT ***90A 10 <b>F3B3681B</b> <b>8EL 737 916-001</b> generátor90A 19 <b>8FK 351 108-961</b> Kompresor, klimatizace BEHR HELLA SERVICE 62 <b>8MA 376 705-511</b> Vyrovnávací nádoba, chladicí kapalina BEHR HELLA SERVICE *** PREMIUM LINE *** 28 <b>8MK 376 722-211</b> chladič jednotka BEHR HELLA SERVICE *** PREMIUM LINE *** 38 <b>F3BE3681B</b> <b>8MP 376 808-134</b> Vodní čerpadlo BEHR HELLA SERVICE 22 <b>8MV 376 758-271</b> Odvetřávání, chlazení motoru BEHR HELLA SERVICE *** PREMIUM LINE *** 25



    13			  412		
IVECO - Stralis					02/02 →
AS 190S50	368 kW	12/06 →		<b>8MY 376 742-311</b> Uzavírací víčko BEHR HELLA SERVICE *** PREMIUM LINE ***	34
				<b>9XW 184 107-261</b> List stěrače	9
AS 260S40	294 kW	02/02 →		<b>2VD 008 204-191</b> Zadní světlo	80
				<b>2VP 008 204-181</b> Zadní světlo	81
			Model 2007 →	<b>6PT 009 104-171</b> Snímač, stav chladicí kapaliny	29
			02/02 → 08/05;  F3AE0681B / F3AE0681H	<b>8EA 012 586-251</b> Startér *** HELLA VALUEFIT ***5kW	103
				<b>8EA 012 586-551</b> Startér *** HELLA VALUEFIT ***5,5kW	105
			02/02 → 08/05;  F3AE0681B / F3AE0681H	<b>8EA 738 152-001</b> Startér5kW	115
			 F3AE0681B	<b>8EL 012 584-001</b> generátor *** HELLA VALUEFIT ***90A	10
			 F3AE0681B / F3AE0681H	<b>8EL 737 916-001</b> generátor90A	19
			+ OE 41214450	<b>8FC 351 317-631</b> Kondenzátor, klimatizace BEHR HELLA SERVICE *** PREMIUM LINE ***	68
			+ OE 41214450	<b>8FC 351 317-634</b> Kondenzátor, klimatizace BEHR HELLA SERVICE	68
				<b>8FK 351 108-961</b> Kompresor, klimatizace BEHR HELLA SERVICE	62
			+ OE 41214450	<b>8FT 351 192-441</b> Susarna, klimatizace BEHR HELLA SERVICE *** PREMIUM LINE ***	69
				<b>8MA 376 705-511</b> Vyrovnávací nádoba, chladicí kapalina BEHR HELLA SERVICE *** PREMIUM LINE ***	28
				<b>8MA 376 753-791</b> Vyrovnávací nádoba, chladicí kapalina BEHR HELLA SERVICE *** PREMIUM LINE ***	29
			manuální převodovka; pro vozidla s/bez klimatizace	<b>8MK 376 721-741</b> Chladič, chlazení motoru BEHR HELLA SERVICE *** PREMIUM LINE ***	47
				<b>8MK 376 722-201</b> chladič jednotka BEHR HELLA SERVICE *** PREMIUM LINE ***	37
				<b>8MK 376 722-211</b> chladič jednotka BEHR HELLA SERVICE *** PREMIUM LINE ***	38
				<b>8ML 376 724-251</b> chladič turba BEHR HELLA SERVICE *** PREMIUM LINE ***	92
			 F3AE0681B; F3AE0681H	<b>8MP 376 808-134</b> Vodní čerpadlo BEHR HELLA SERVICE	22
				<b>8MV 376 702-061</b> Větrák, chlazení motoru BEHR HELLA SERVICE *** PREMIUM LINE ***	34
				<b>8MV 376 758-271</b> Odvetřování, chlazení motoru BEHR HELLA SERVICE *** PREMIUM LINE ***	25













IVECO - Stralis			02/02→
AS 260S40	294 kW	02/02→	<b>8MY 376 721-801</b> Sroub, upevnení dmychadla BEHR HELLA SERVICE *** PREMIUM LINE *** 89 <b>8MY 376 742-311</b> Uzavírací víčko BEHR HELLA SERVICE *** PREMIUM LINE *** 34 <b>8XY 004 734-001</b> Uzaver, palivova nadrz 85 <b>8XY 007 023-001</b> Uzaver, palivova nadrz 85 <b>9EL 152 889-001</b> Čočka, zadní světlo 72 <b>9XW 184 107-261</b> List stěrače 9
AS 260S40	294 kW	05/05→	<b>2VD 008 204-191</b> Zadní světlo 80 <b>2VP 008 204-181</b> Zadní světlo 81 <b>Model 2007→</b> <b>6PT 009 104-171</b> Snímač, stav chladicí kapaliny 29 <b>F3AE0681B</b> <b>8EA 012 586-251</b> Startér *** HELLA VALUEFIT ***5kW 103 <b>F3AE0681B</b> <b>8EA 738 152-001</b> Startér5kW 115 <b>F3AE0681B</b> <b>8EL 012 584-001</b> generátor *** HELLA VALUEFIT ***90A 10 <b>F3AE0681B</b> <b>8EL 737 916-001</b> generátor90A 19 <b>8FC 351 317-631</b> Kondenzátor, klimatizace BEHR HELLA SERVICE *** PREMIUM LINE *** 68 <b>8FC 351 317-634</b> Kondenzátor, klimatizace BEHR HELLA SERVICE 68 <b>8FK 351 108-961</b> Kompresor, klimatizace BEHR HELLA SERVICE 62 <b>8FT 351 192-441</b> Susarna, klimatizace BEHR HELLA SERVICE *** PREMIUM LINE *** 69 <b>8MA 376 705-511</b> Vyrovnávací nádoba, chladicí kapalina BEHR HELLA SERVICE *** PREMIUM LINE *** 28 <b>8MK 376 721-741</b> Chladič, chlazení motoru BEHR HELLA SERVICE *** PREMIUM LINE *** 47 <b>8MK 376 722-201</b> chladicí jednotka BEHR HELLA SERVICE *** PREMIUM LINE *** 37 <b>8MK 376 722-211</b> chladicí jednotka BEHR HELLA SERVICE *** PREMIUM LINE *** 38 <b>8ML 376 724-251</b> chladič turba BEHR HELLA SERVICE *** PREMIUM LINE *** 92 <b>F3AE0681B; F3AE0681H</b> <b>8MP 376 808-134</b> Vodní čerpadlo BEHR HELLA SERVICE 22 <b>8MV 376 702-061</b> Větrák, chlazení motoru BEHR HELLA SERVICE *** PREMIUM LINE *** 34 <b>8MV 376 758-271</b> Odvetřování, chlazení motoru BEHR HELLA SERVICE *** PREMIUM LINE *** 25

IVECO - Stralis			02/02→
AS 260S40	294 kW	05/05→	<b>8MY 376 721-801</b> Sroub, upevnení dmychadla BEHR HELLA SERVICE *** PREMIUM LINE *** 89 <b>8MY 376 742-311</b> Uzavírací víčko BEHR HELLA SERVICE *** PREMIUM LINE *** 34 <b>8XY 004 734-001</b> Uzaver, palivova nadrz 85 <b>8XY 007 023-001</b> Uzaver, palivova nadrz 85 <b>9EL 152 889-001</b> Čočka, zadní světlo 72 <b>9XW 184 107-261</b> List stěrače 9
AS 260S43	316 kW	02/02→	<b>2VD 008 204-191</b> Zadní světlo 80 <b>2VP 008 204-181</b> Zadní světlo 81 <b>Model 2007→; Euro 4 (D4)</b> <b>6PT 009 104-171</b> Snímač, stav chladicí kapaliny 29 <b>02/02→08/05; F3AE0681D</b> <b>8EA 012 586-251</b> Startér *** HELLA VALUEFIT ***5kW 103 <b>8EA 012 586-551</b> Startér *** HELLA VALUEFIT ***5,5kW 105 <b>02/02→08/05; F3AE0681D</b> <b>8EA 738 152-001</b> Startér5kW 115 <b>F3AE0681D</b> <b>8EL 012 584-001</b> generátor *** HELLA VALUEFIT ***90A 10 <b>F3AE0681D</b> <b>8EL 737 916-001</b> generátor90A 19 <b>8FC 351 317-631</b> Kondenzátor, klimatizace BEHR HELLA SERVICE *** PREMIUM LINE *** 68 <b>8FC 351 317-634</b> Kondenzátor, klimatizace BEHR HELLA SERVICE 68 <b>8FK 351 108-961</b> Kompresor, klimatizace BEHR HELLA SERVICE 62 <b>8FT 351 192-441</b> Susarna, klimatizace BEHR HELLA SERVICE *** PREMIUM LINE *** 69 <b>8MA 376 705-511</b> Vyrovnávací nádoba, chladicí kapalina BEHR HELLA SERVICE *** PREMIUM LINE *** 28 <b>8MA 376 753-791</b> Vyrovnávací nádoba, chladicí kapalina BEHR HELLA SERVICE *** PREMIUM LINE *** 29 <b>manuální převodovka; pro vozidla s/bez klimatizace</b> <b>8MK 376 721-741</b> Chladič, chlazení motoru BEHR HELLA SERVICE *** PREMIUM LINE *** 47 <b>8MK 376 722-201</b> chladič jednotka BEHR HELLA SERVICE *** PREMIUM LINE *** 37 <b>8MK 376 722-211</b> chladič jednotka BEHR HELLA SERVICE *** PREMIUM LINE *** 38 <b>8ML 376 724-251</b> chladič turba BEHR HELLA SERVICE *** PREMIUM LINE *** 92 <b>F3AE0681D</b> <b>8MP 376 808-134</b> Vodní čerpadlo BEHR HELLA SERVICE 22

IVECO - Stralis			02/02→				
AS 260S43	316 kW	02/02→	8MV 376 702-061 Větrák, chlazení motoru BEHR HELLA SERVICE *** PREMIUM LINE ***	34			
			8MV 376 758-271 Odvetravani, chlazení motoru BEHR HELLA SERVICE *** PREMIUM LINE ***	25			
			8MY 376 721-801 Sroub, upevnení dmychadla BEHR HELLA SERVICE *** PREMIUM LINE ***	89			
			8MY 376 742-311 Uzavírací víčko BEHR HELLA SERVICE *** PREMIUM LINE ***	34			
			8XY 004 734-001 Uzaver, palivova nadrz	85			
			8XY 007 023-001 Uzaver, palivova nadrz	85			
			9EL 152 889-001 Čočka, zadní světlo	72			
			9XW 184 107-261 List stěrače	9			
			AS 260S43	316 kW	05/05→	2VD 008 204-191 Zadní světlo	80
						2VP 008 204-181 Zadní světlo	81
Model 2007→; Euro 4 (D4)	6PT 009 104-171 Snímač, stav chladicí kapaliny	29					
F3AE0681D	8EA 012 586-251 Startér *** HELLA VALUEFIT ***5kW	103					
F3AE0681D	8EA 738 152-001 Startér5kW	115					
F3AE0681D	8EL 012 584-001 generátor *** HELLA VALUEFIT ***90A	10					
F3AE0681D	8EL 737 916-001 generátor90A	19					
8FC 351 317-631 Kondenzátor, klimatizace BEHR HELLA SERVICE *** PREMIUM LINE ***	68						
8FC 351 317-634 Kondenzátor, klimatizace BEHR HELLA SERVICE	68						
8FK 351 108-961 Kompresor, klimatizace BEHR HELLA SERVICE	62						
8FT 351 192-441 Susarna, klimatizace BEHR HELLA SERVICE *** PREMIUM LINE ***	69						
8MA 376 705-511 Vyrovnávací nádoba, chladicí kapalina BEHR HELLA SERVICE *** PREMIUM LINE ***	28						
8MK 376 721-741 Chladič, chlazení motoru BEHR HELLA SERVICE *** PREMIUM LINE ***	47						
8MK 376 722-201 chladič jednotka BEHR HELLA SERVICE *** PREMIUM LINE ***	37						
8MK 376 722-211 chladič jednotka BEHR HELLA SERVICE *** PREMIUM LINE ***	38						
8ML 376 724-251 chladič turba BEHR HELLA SERVICE *** PREMIUM LINE ***	92						
F3AE0681D	8MP 376 808-134 Vodní čerpadlo BEHR HELLA SERVICE	22					

			412	02/02 →			
IVECO - Stralis							
AS 260S43	316 kW	05/05 →	8MV 376 702-061 Větrák, chlazení motoru BEHR HELLA SERVICE *** PREMIUM LINE ***	34			
			8MV 376 758-271 Odvetravání, chlazení motoru BEHR HELLA SERVICE *** PREMIUM LINE ***	25			
			8MY 376 721-801 Sroub, upevnění dmychadla BEHR HELLA SERVICE *** PREMIUM LINE ***	89			
			8MY 376 742-311 Uzávěrací víčko BEHR HELLA SERVICE *** PREMIUM LINE ***	34			
			8XY 004 734-001 Uzaver, palivová nádrž	85			
			8XY 007 023-001 Uzaver, palivová nádrž	85			
			9EL 152 889-001 Čočka, zadní světlo	72			
			9XW 184 107-261 List stěrače	9			
			AS 260S48	353 kW	02/02 →	2VD 008 204-191 Zadní světlo	80
						2VP 008 204-181 Zadní světlo	81
Model 2007 →; Euro 4 (D4) 6PT 009 104-171 Snímač, stav chladicí kapaliny	29						
02/02 → 08/05; F3BE0681E 8EA 012 586-251 Startér *** HELLA VALUEFIT ***5kW	103						
8EA 012 586-551 Startér *** HELLA VALUEFIT ***5,5kW	105						
02/02 → 08/05; F3BE0681E 8EA 738 152-001 Startér5kW	115						
F3BE0681E 8EL 012 584-001 generátor *** HELLA VALUEFIT ***90A	10						
F3BE0681E 8EL 737 916-001 generátor90A	19						
8FC 351 317-631 Kondenzátor, klimatizace BEHR HELLA SERVICE *** PREMIUM LINE ***	68						
8FC 351 317-634 Kondenzátor, klimatizace BEHR HELLA SERVICE	68						
8FK 351 108-961 Kompresor, klimatizace BEHR HELLA SERVICE	62						
8FT 351 192-441 Susarna, klimatizace BEHR HELLA SERVICE *** PREMIUM LINE ***	69						
8MA 376 705-511 Vyrovnávací nádoba, chladicí kapalina BEHR HELLA SERVICE *** PREMIUM LINE ***	28						
manuální převodovka; pro vozidla s/bez klimatizace 8MK 376 721-741 Chladič, chlazení motoru BEHR HELLA SERVICE *** PREMIUM LINE ***	47						
8MK 376 722-201 chladič jednotka BEHR HELLA SERVICE *** PREMIUM LINE ***	37						
8MK 376 722-211 chladič jednotka BEHR HELLA SERVICE *** PREMIUM LINE ***	38						
8ML 376 724-251 chladič turba BEHR HELLA SERVICE *** PREMIUM LINE ***	92						

IVECO - Stralis			02/02→																																																						
AS 260S48	353 kW	02/02→	<table border="1"> <tr> <td> F3BE0681E</td> <td><b>8MP 376 808-134</b> Vodní čerpadlo BEHR HELLA SERVICE</td> <td>22</td> </tr> <tr> <td></td> <td><b>8MV 376 702-061</b> Větrák, chlazení motoru BEHR HELLA SERVICE *** PREMIUM LINE ***</td> <td>34</td> </tr> <tr> <td></td> <td><b>8MV 376 758-271</b> Odvetravání, chlazení motoru BEHR HELLA SERVICE *** PREMIUM LINE ***</td> <td>25</td> </tr> <tr> <td></td> <td><b>8MY 376 721-801</b> Sroub, upevnění dmychadla BEHR HELLA SERVICE *** PREMIUM LINE ***</td> <td>89</td> </tr> <tr> <td></td> <td><b>8MY 376 742-311</b> Uzavírací víčko BEHR HELLA SERVICE *** PREMIUM LINE ***</td> <td>34</td> </tr> <tr> <td></td> <td><b>8XY 004 734-001</b> Uzaver, palivova nadrz</td> <td>85</td> </tr> <tr> <td></td> <td><b>8XY 007 023-001</b> Uzaver, palivova nadrz</td> <td>85</td> </tr> <tr> <td></td> <td><b>9EL 152 889-001</b> Čočka, zadní světlo</td> <td>72</td> </tr> <tr> <td></td> <td><b>9XW 184 107-261</b> List stěrače</td> <td>9</td> </tr> </table>	F3BE0681E	<b>8MP 376 808-134</b> Vodní čerpadlo BEHR HELLA SERVICE	22		<b>8MV 376 702-061</b> Větrák, chlazení motoru BEHR HELLA SERVICE *** PREMIUM LINE ***	34		<b>8MV 376 758-271</b> Odvetravání, chlazení motoru BEHR HELLA SERVICE *** PREMIUM LINE ***	25		<b>8MY 376 721-801</b> Sroub, upevnění dmychadla BEHR HELLA SERVICE *** PREMIUM LINE ***	89		<b>8MY 376 742-311</b> Uzavírací víčko BEHR HELLA SERVICE *** PREMIUM LINE ***	34		<b>8XY 004 734-001</b> Uzaver, palivova nadrz	85		<b>8XY 007 023-001</b> Uzaver, palivova nadrz	85		<b>9EL 152 889-001</b> Čočka, zadní světlo	72		<b>9XW 184 107-261</b> List stěrače	9																											
F3BE0681E	<b>8MP 376 808-134</b> Vodní čerpadlo BEHR HELLA SERVICE	22																																																							
	<b>8MV 376 702-061</b> Větrák, chlazení motoru BEHR HELLA SERVICE *** PREMIUM LINE ***	34																																																							
	<b>8MV 376 758-271</b> Odvetravání, chlazení motoru BEHR HELLA SERVICE *** PREMIUM LINE ***	25																																																							
	<b>8MY 376 721-801</b> Sroub, upevnění dmychadla BEHR HELLA SERVICE *** PREMIUM LINE ***	89																																																							
	<b>8MY 376 742-311</b> Uzavírací víčko BEHR HELLA SERVICE *** PREMIUM LINE ***	34																																																							
	<b>8XY 004 734-001</b> Uzaver, palivova nadrz	85																																																							
	<b>8XY 007 023-001</b> Uzaver, palivova nadrz	85																																																							
	<b>9EL 152 889-001</b> Čočka, zadní světlo	72																																																							
	<b>9XW 184 107-261</b> List stěrače	9																																																							
AS 260S50	368 kW	07/06→	<table border="1"> <tr> <td></td> <td><b>2VD 008 204-191</b> Zadní světlo</td> <td>80</td> </tr> <tr> <td></td> <td><b>2VP 008 204-181</b> Zadní světlo</td> <td>81</td> </tr> <tr> <td></td> <td><b>6PP 013 400-021</b> Snímač, teplota nasávaného vzduchu</td> <td>86, 88</td> </tr> <tr> <td></td> <td><b>6PP 013 400-021</b> Senzor tlaku sacího potrubí</td> <td>86, 88</td> </tr> <tr> <td></td> <td><b>Model 2007→; Euro 4 (D4)</b></td> <td></td> </tr> <tr> <td></td> <td><b>6PT 009 104-171</b> Snímač, stav chladicí kapaliny</td> <td>29</td> </tr> <tr> <td> F3B3681B</td> <td><b>8EA 012 586-251</b> Startér *** HELLA VALUEFIT ***5kW</td> <td>103</td> </tr> <tr> <td></td> <td><b>8EA 012 586-551</b> Startér *** HELLA VALUEFIT ***5,5kW</td> <td>105</td> </tr> <tr> <td> F3B3681B</td> <td><b>8EA 738 152-001</b> Startér5kW</td> <td>115</td> </tr> <tr> <td> F3B3681B</td> <td><b>8EL 012 584-001</b> generátor *** HELLA VALUEFIT ***90A</td> <td>10</td> </tr> <tr> <td> F3B3681B</td> <td><b>8EL 737 916-001</b> generátor90A</td> <td>19</td> </tr> <tr> <td></td> <td><b>8FC 351 317-631</b> Kondenzátor, klimatizace BEHR HELLA SERVICE *** PREMIUM LINE ***</td> <td>68</td> </tr> <tr> <td></td> <td><b>8FC 351 317-634</b> Kondenzátor, klimatizace BEHR HELLA SERVICE</td> <td>68</td> </tr> <tr> <td></td> <td><b>8FK 351 108-961</b> Kompresor, klimatizace BEHR HELLA SERVICE</td> <td>62</td> </tr> <tr> <td></td> <td><b>8FT 351 192-441</b> Susarna, klimatizace BEHR HELLA SERVICE *** PREMIUM LINE ***</td> <td>69</td> </tr> <tr> <td></td> <td><b>8MA 376 705-511</b> Vyrovnávací nádoba, chladicí kapalina BEHR HELLA SERVICE *** PREMIUM LINE ***</td> <td>28</td> </tr> <tr> <td></td> <td><b>8MK 376 721-741</b> Chladič, chlazení motoru BEHR HELLA SERVICE *** PREMIUM LINE ***</td> <td>47</td> </tr> <tr> <td></td> <td><b>8MK 376 722-201</b> chladič jednotka BEHR HELLA SERVICE *** PREMIUM LINE ***</td> <td>37</td> </tr> </table>		<b>2VD 008 204-191</b> Zadní světlo	80		<b>2VP 008 204-181</b> Zadní světlo	81		<b>6PP 013 400-021</b> Snímač, teplota nasávaného vzduchu	86, 88		<b>6PP 013 400-021</b> Senzor tlaku sacího potrubí	86, 88		<b>Model 2007→; Euro 4 (D4)</b>			<b>6PT 009 104-171</b> Snímač, stav chladicí kapaliny	29	F3B3681B	<b>8EA 012 586-251</b> Startér *** HELLA VALUEFIT ***5kW	103		<b>8EA 012 586-551</b> Startér *** HELLA VALUEFIT ***5,5kW	105	F3B3681B	<b>8EA 738 152-001</b> Startér5kW	115	F3B3681B	<b>8EL 012 584-001</b> generátor *** HELLA VALUEFIT ***90A	10	F3B3681B	<b>8EL 737 916-001</b> generátor90A	19		<b>8FC 351 317-631</b> Kondenzátor, klimatizace BEHR HELLA SERVICE *** PREMIUM LINE ***	68		<b>8FC 351 317-634</b> Kondenzátor, klimatizace BEHR HELLA SERVICE	68		<b>8FK 351 108-961</b> Kompresor, klimatizace BEHR HELLA SERVICE	62		<b>8FT 351 192-441</b> Susarna, klimatizace BEHR HELLA SERVICE *** PREMIUM LINE ***	69		<b>8MA 376 705-511</b> Vyrovnávací nádoba, chladicí kapalina BEHR HELLA SERVICE *** PREMIUM LINE ***	28		<b>8MK 376 721-741</b> Chladič, chlazení motoru BEHR HELLA SERVICE *** PREMIUM LINE ***	47		<b>8MK 376 722-201</b> chladič jednotka BEHR HELLA SERVICE *** PREMIUM LINE ***	37
	<b>2VD 008 204-191</b> Zadní světlo	80																																																							
	<b>2VP 008 204-181</b> Zadní světlo	81																																																							
	<b>6PP 013 400-021</b> Snímač, teplota nasávaného vzduchu	86, 88																																																							
	<b>6PP 013 400-021</b> Senzor tlaku sacího potrubí	86, 88																																																							
	<b>Model 2007→; Euro 4 (D4)</b>																																																								
	<b>6PT 009 104-171</b> Snímač, stav chladicí kapaliny	29																																																							
F3B3681B	<b>8EA 012 586-251</b> Startér *** HELLA VALUEFIT ***5kW	103																																																							
	<b>8EA 012 586-551</b> Startér *** HELLA VALUEFIT ***5,5kW	105																																																							
F3B3681B	<b>8EA 738 152-001</b> Startér5kW	115																																																							
F3B3681B	<b>8EL 012 584-001</b> generátor *** HELLA VALUEFIT ***90A	10																																																							
F3B3681B	<b>8EL 737 916-001</b> generátor90A	19																																																							
	<b>8FC 351 317-631</b> Kondenzátor, klimatizace BEHR HELLA SERVICE *** PREMIUM LINE ***	68																																																							
	<b>8FC 351 317-634</b> Kondenzátor, klimatizace BEHR HELLA SERVICE	68																																																							
	<b>8FK 351 108-961</b> Kompresor, klimatizace BEHR HELLA SERVICE	62																																																							
	<b>8FT 351 192-441</b> Susarna, klimatizace BEHR HELLA SERVICE *** PREMIUM LINE ***	69																																																							
	<b>8MA 376 705-511</b> Vyrovnávací nádoba, chladicí kapalina BEHR HELLA SERVICE *** PREMIUM LINE ***	28																																																							
	<b>8MK 376 721-741</b> Chladič, chlazení motoru BEHR HELLA SERVICE *** PREMIUM LINE ***	47																																																							
	<b>8MK 376 722-201</b> chladič jednotka BEHR HELLA SERVICE *** PREMIUM LINE ***	37																																																							
AS 440S50	368 kW	07/06→																																																							

      			
IVECO - Stralis			02/02 →
AS 260S50	368 kW	07/06 →	<b>8MK 376 722-211</b> chladič jednotka BEHR HELLA SERVICE *** PREMIUM LINE *** 38
AS 440S50	368 kW	07/06 →	<b>8ML 376 724-251</b> chladič turba BEHR HELLA SERVICE *** PREMIUM LINE *** 92
			 <b>F3BE3681B</b> <b>8MP 376 808-134</b> Vodní čerpadlo BEHR HELLA SERVICE 22
			<b>8MV 376 758-271</b> Odvetravani, chlazení motoru BEHR HELLA SERVICE *** PREMIUM LINE *** 25
			<b>8MY 376 721-801</b> Sroub, upevnění dmychadla BEHR HELLA SERVICE *** PREMIUM LINE *** 89
			<b>8MY 376 742-311</b> Uzavírací víčko BEHR HELLA SERVICE *** PREMIUM LINE *** 34
			<b>8XY 004 734-001</b> Uzaver, palivova nadrz 85
			<b>8XY 007 023-001</b> Uzaver, palivova nadrz 85
			<b>9EL 152 889-001</b> Čočka, zadní světlo 72
			<b>9XW 184 107-261</b> List stěrače 9
AS 260S50	368 kW	12/06 →	<b>6PP 013 400-021</b> Snímač, teplota nasávaného vzduchu 86, 88
			<b>6PP 013 400-021</b> Senzor tlaku sacího potrubí 86, 88
			<b>Model 2007 →; Euro 4 (D4)</b> <b>6PT 009 104-171</b> Snímač, stav chladicí kapaliny 29
			 <b>F3B3681B</b> <b>8EA 012 586-251</b> Startér *** HELLA VALUEFIT ***5kW 103
			 <b>F3B3681B</b> <b>8EA 738 152-001</b> Startér5kW 115
			 <b>F3B3681B</b> <b>8EL 012 584-001</b> generátor *** HELLA VALUEFIT ***90A 10
			 <b>F3B3681B</b> <b>8EL 737 916-001</b> generátor90A 19
			<b>8FK 351 108-961</b> Kompresor, klimatizace BEHR HELLA SERVICE 62
			<b>8MA 376 705-511</b> Vyrovnávací nádoba, chladicí kapalina BEHR HELLA SERVICE *** PREMIUM LINE *** 28
			<b>8MK 376 722-201</b> chladič jednotka BEHR HELLA SERVICE *** PREMIUM LINE *** 37
			<b>8MK 376 722-211</b> chladič jednotka BEHR HELLA SERVICE *** PREMIUM LINE *** 38
			 <b>F3BE3681B</b> <b>8MP 376 808-134</b> Vodní čerpadlo BEHR HELLA SERVICE 22
			<b>8MV 376 758-271</b> Odvetravani, chlazení motoru BEHR HELLA SERVICE *** PREMIUM LINE *** 25
			<b>8MY 376 742-311</b> Uzavírací víčko BEHR HELLA SERVICE *** PREMIUM LINE *** 34
			<b>9XW 184 107-261</b> List stěrače 9

IVECO - Stralis		02/02 →
AS 260S54	397 kW	02/02 →
		<b>2VD 008 204-191</b> Zadní světlo 80
		<b>2VP 008 204-181</b> Zadní světlo 81
		<b>6PT 009 104-171</b> Snímač, stav chladicí kapaliny 29
02/02 → 08/05;		<b>8EA 012 586-251</b> Startér *** HELLA VALUEFIT ***5kW 103
		<b>8EA 012 586-251</b> Startér *** HELLA VALUEFIT ***5kW 103
		<b>8EA 012 586-551</b> Startér *** HELLA VALUEFIT ***5,5kW 105
02/02 → 08/05;		<b>8EA 738 152-001</b> Startér5kW 115
		<b>8EA 738 152-001</b> Startér5kW 115
		<b>8EL 012 584-001</b> generátor *** HELLA VALUEFIT ***90A 10
		<b>8EL 737 916-001</b> generátor90A 19
		<b>8FC 351 317-631</b> Kondenzátor, klimatizace BEHR HELLA SERVICE *** PREMIUM LINE *** 68
		<b>8FC 351 317-634</b> Kondenzátor, klimatizace BEHR HELLA SERVICE 68
		<b>8FK 351 108-961</b> Kompresor, klimatizace BEHR HELLA SERVICE 62
		<b>8FT 351 192-441</b> Susarna, klimatizace BEHR HELLA SERVICE *** PREMIUM LINE *** 69
		<b>8MA 376 705-511</b> Vyrovnávací nádoba, chladicí kapalina BEHR HELLA SERVICE *** PREMIUM LINE *** 28
		<b>8MK 376 721-741</b> Chladič, chlazení motoru BEHR HELLA SERVICE *** PREMIUM LINE *** 47
		<b>manuální převodovka; pro vozidla s/bez klimatizace</b> <b>8MK 376 721-741</b> Chladič, chlazení motoru BEHR HELLA SERVICE *** PREMIUM LINE *** 47
		<b>8MK 376 722-201</b> chladič jednotka BEHR HELLA SERVICE *** PREMIUM LINE *** 37
		<b>8MK 376 722-211</b> chladič jednotka BEHR HELLA SERVICE *** PREMIUM LINE *** 38
		<b>8ML 376 724-251</b> chladič turba BEHR HELLA SERVICE *** PREMIUM LINE *** 92
		<b>8MP 376 808-134</b> Vodní čerpadlo BEHR HELLA SERVICE 22
		<b>8MV 376 702-061</b> Větrák, chlazení motoru BEHR HELLA SERVICE *** PREMIUM LINE *** 34
		<b>8MV 376 758-271</b> Odvetravání, chlazení motoru BEHR HELLA SERVICE *** PREMIUM LINE *** 25
		<b>8MY 376 721-801</b> Sroub, upevnění dmychadla BEHR HELLA SERVICE *** PREMIUM LINE *** 89



      				
IVECO - Stralis			412	02/02 →
AS 260S54	397 kW	02/02 →	<b>8MY 376 742-311</b> Uzavírací víčko BEHR HELLA SERVICE *** PREMIUM LINE *** 34 <b>8XY 004 734-001</b> Uzaver, palivova nadrz 85 <b>8XY 007 023-001</b> Uzaver, palivova nadrz 85 <b>9EL 152 889-001</b> Čočka, zadní světlo 72 <b>9XW 184 107-261</b> List stěrače 9	
AS 260S56	412 kW	07/06 →	<b>2VD 008 204-191</b> Zadní světlo 80 <b>2VP 008 204-181</b> Zadní světlo 81 <b>6PP 013 400-021</b> Snímač, teplota nasávaného vzduchu 86, 88 <b>6PP 013 400-021</b> Senzor tlaku sacího potrubí 86, 88 <b>Model 2007 →; Euro 4 (D4)</b> <b>6PT 009 104-171</b> Snímač, stav chladicí kapaliny 29 ⊗ <b>F3B3681A</b> <b>8EA 012 586-251</b> Startér *** HELLA VALUEFIT ***5kW 103 <b>8EA 012 586-551</b> Startér *** HELLA VALUEFIT ***5,5kW 105 ⊗ <b>F3B3681A</b> <b>8EA 738 152-001</b> Startér5kW 115 ⊗ <b>F3B3681A</b> <b>8EL 012 584-001</b> generátor *** HELLA VALUEFIT ***90A 10 ⊗ <b>F3B3681A</b> <b>8EL 737 916-001</b> generátor90A 19 <b>8FC 351 317-631</b> Kondenzátor, klimatizace BEHR HELLA SERVICE *** PREMIUM LINE *** 68 <b>8FC 351 317-634</b> Kondenzátor, klimatizace BEHR HELLA SERVICE 68 <b>8FK 351 108-961</b> Kompresor, klimatizace BEHR HELLA SERVICE 62 <b>8FT 351 192-441</b> Susarna, klimatizace BEHR HELLA SERVICE *** PREMIUM LINE *** 69 <b>8MA 376 705-511</b> Vyrovnávací nádoba, chladicí kapalina BEHR HELLA SERVICE *** PREMIUM LINE *** 28 <b>8MK 376 721-741</b> Chladič, chlazení motoru BEHR HELLA SERVICE *** PREMIUM LINE *** 47 <b>8MK 376 722-201</b> chladič jednotka BEHR HELLA SERVICE *** PREMIUM LINE *** 37 <b>8MK 376 722-211</b> chladič jednotka BEHR HELLA SERVICE *** PREMIUM LINE *** 38 <b>8ML 376 724-251</b> chladič turba BEHR HELLA SERVICE *** PREMIUM LINE *** 92 ⊗ <b>F3BE3681A</b> <b>8MP 376 808-134</b> Vodní čerpadlo BEHR HELLA SERVICE 22 <b>8MV 376 758-271</b> Odvetravani, chlazení motoru BEHR HELLA SERVICE *** PREMIUM LINE *** 25	

IVECO - Stralis			02/02 →
AS 260S56	412 kW	07/06 →	<b>8MY 376 721-801</b> Sroub, upevnení dmychadla BEHR HELLA SERVICE *** PREMIUM LINE *** 89 <b>8MY 376 742-311</b> Uzavírací víčko BEHR HELLA SERVICE *** PREMIUM LINE *** 34 <b>8XY 004 734-001</b> Uzaver, palivova nadrz 85 <b>8XY 007 023-001</b> Uzaver, palivova nadrz 85 <b>9EL 152 889-001</b> Čočka, zadní světlo 72 <b>9XW 184 107-261</b> List stěrače 9
AS 260S56	412 kW	12/06 →	<b>6PP 013 400-021</b> Snímač, teplota nasávaného vzduchu 86, 88 <b>6PP 013 400-021</b> Senzor tlaku sacího potrubí 86, 88 <b>Model 2007 →; Euro 4 (D4)</b> <b>6PT 009 104-171</b> Snímač, stav chladicí kapaliny 29 <b>F3B3681A</b> <b>8EA 012 586-251</b> Startér *** HELLA VALUEFIT ***5kW 103 <b>F3B3681A</b> <b>8EA 738 152-001</b> Startér5kW 115 <b>F3B3681A</b> <b>8EL 012 584-001</b> generátor *** HELLA VALUEFIT ***90A 10 <b>F3B3681A</b> <b>8EL 737 916-001</b> generátor90A 19 <b>8FK 351 108-961</b> Kompresor, klimatizace BEHR HELLA SERVICE 62 <b>8MA 376 705-511</b> Vyrovnávací nádoba, chladicí kapalina BEHR HELLA SERVICE *** PREMIUM LINE *** 28 <b>8MK 376 722-201</b> chladicí jednotka BEHR HELLA SERVICE *** PREMIUM LINE *** 37 <b>8MK 376 722-211</b> chladicí jednotka BEHR HELLA SERVICE *** PREMIUM LINE *** 38 <b>F3BE3681A</b> <b>8MP 376 808-134</b> Vodní čerpadlo BEHR HELLA SERVICE 22 <b>8MV 376 758-271</b> Odvetravání, chlazení motoru BEHR HELLA SERVICE *** PREMIUM LINE *** 25 <b>8MY 376 742-311</b> Uzavírací víčko BEHR HELLA SERVICE *** PREMIUM LINE *** 34 <b>9XW 184 107-261</b> List stěrače 9
AS 320S50	368 kW	05/07 →	<b>2VD 008 204-191</b> Zadní světlo 80 <b>2VP 008 204-181</b> Zadní světlo 81 <b>6PT 009 104-171</b> Snímač, stav chladicí kapaliny 29 <b>8MK 376 722-211</b> chladicí jednotka BEHR HELLA SERVICE *** PREMIUM LINE *** 38 <b>8XY 004 734-001</b> Uzaver, palivova nadrz 85 <b>8XY 007 023-001</b> Uzaver, palivova nadrz 85 <b>9EL 152 889-001</b> Čočka, zadní světlo 72

       				
IVECO - Stralis			412	02/02 →
AS 320S50	368 kW	05/07 →	9XW 184 107-261 List stěrače	9
AS 440S40	294 kW	02/02 →	2VD 008 204-191 Zadní světlo	80
			2VP 008 204-181 Zadní světlo	81
		Model 2007 →	6PT 009 104-171 Snímač, stav chladicí kapaliny	29
		02/02 → 08/05; F3AE0681B	8EA 012 586-251 Startér *** HELLA VALUEFIT ***5kW	103
			8EA 012 586-551 Startér *** HELLA VALUEFIT ***5,5kW	105
		02/02 → 08/05; F3AE0681B	8EA 738 152-001 Startér5kW	115
		F3AE0681B	8EL 012 584-001 generátor *** HELLA VALUEFIT ***90A	10
		F3AE0681B	8EL 737 916-001 generátor90A	19
			8FC 351 317-631 Kondenzátor, klimatizace BEHR HELLA SERVICE *** PREMIUM LINE ***	68
			8FC 351 317-634 Kondenzátor, klimatizace BEHR HELLA SERVICE	68
			8FT 351 192-441 Susarna, klimatizace BEHR HELLA SERVICE *** PREMIUM LINE ***	69
			8MA 376 705-511 Vyrovnávací nádoba, chladicí kapalina BEHR HELLA SERVICE *** PREMIUM LINE ***	28
			8MA 376 753-791 Vyrovnávací nádoba, chladicí kapalina BEHR HELLA SERVICE *** PREMIUM LINE ***	29
			8MK 376 722-201 chladicí jednotka BEHR HELLA SERVICE *** PREMIUM LINE ***	37
			8MK 376 722-211 chladicí jednotka BEHR HELLA SERVICE *** PREMIUM LINE ***	38
			8ML 376 724-251 chladič turba BEHR HELLA SERVICE *** PREMIUM LINE ***	92
		F3AE0681B; F3AE0681H	8MP 376 808-134 Vodní čerpadlo BEHR HELLA SERVICE	22
			8MV 376 702-061 Větrák, chlazení motoru BEHR HELLA SERVICE *** PREMIUM LINE ***	34
			8MV 376 758-271 Odvetravání, chlazení motoru BEHR HELLA SERVICE *** PREMIUM LINE ***	25
			8MY 376 742-311 Uzavírací víčko BEHR HELLA SERVICE *** PREMIUM LINE ***	34
			8XY 004 734-001 Uzaver, palivova nadrz	85
			8XY 007 023-001 Uzaver, palivova nadrz	85
			9EL 152 889-001 Čočka, zadní světlo	72
			9XW 184 107-261 List stěrače	9

IVECO - Stralis		02/02 →
AS 440S42	310 kW	05/06 →
		<b>2VD 008 204-191</b> Zadní světlo 80
		<b>2VP 008 204-181</b> Zadní světlo 81
		<b>6PP 013 400-021</b> Snímač, teplota nasávaného vzduchu 86, 88
		<b>6PP 013 400-021</b> Senzor tlaku sacího potrubí 86, 88
		<b>Model 2007 →; Euro 4 (D4)</b> <b>6PT 009 104-171</b> Snímač, stav chladicí kapaliny 29
		<b>07/06 →; F3AE3681B</b> <b>8EA 012 586-251</b> Startér *** HELLA VALUEFIT ***5kW 103
		<b>8EA 012 586-551</b> Startér *** HELLA VALUEFIT ***5,5kW 105
		<b>07/06 →; F3AE3681B</b> <b>8EA 738 152-001</b> Startér5kW 115
		<b>07/06 →; F3AE3681B</b> <b>8EL 012 584-001</b> generátor *** HELLA VALUEFIT ***90A 10
		<b>07/06 →; F3AE3681B</b> <b>8EL 737 916-001</b> generátor90A 19
		<b>8FC 351 317-631</b> Kondenzátor, klimatizace BEHR HELLA SERVICE *** PREMIUM LINE *** 68
		<b>8FC 351 317-634</b> Kondenzátor, klimatizace BEHR HELLA SERVICE 68
		<b>8FK 351 108-961</b> Kompresor, klimatizace BEHR HELLA SERVICE 62
		<b>8FT 351 192-441</b> Susarna, klimatizace BEHR HELLA SERVICE *** PREMIUM LINE *** 69
		<b>8MA 376 705-511</b> Vyrovnávací nádoba, chladicí kapalina BEHR HELLA SERVICE *** PREMIUM LINE *** 28
		<b>8MK 376 721-741</b> Chladič, chlazení motoru BEHR HELLA SERVICE *** PREMIUM LINE *** 47
		<b>8MK 376 722-201</b> chladič jednotka BEHR HELLA SERVICE *** PREMIUM LINE *** 37
		<b>8MK 376 722-211</b> chladič jednotka BEHR HELLA SERVICE *** PREMIUM LINE *** 38
		<b>8ML 376 724-251</b> chladič turba BEHR HELLA SERVICE *** PREMIUM LINE *** 92
		<b>F3AE3681B</b> <b>8MP 376 808-134</b> Vodní čerpadlo BEHR HELLA SERVICE 22
		<b>8MV 376 758-271</b> Odvetravání, chlazení motoru BEHR HELLA SERVICE *** PREMIUM LINE *** 25
		<b>8MY 376 721-801</b> Sroub, upevnění dmychadla BEHR HELLA SERVICE *** PREMIUM LINE *** 89
		<b>8MY 376 742-311</b> Uzavírací víčko BEHR HELLA SERVICE *** PREMIUM LINE *** 34
		<b>8XY 004 734-001</b> Uzaver, palivova nadrz 85
		<b>8XY 007 023-001</b> Uzaver, palivova nadrz 85

      			412	02/02 →
IVECO - Stralis				
AS 440S42	310 kW	05/06 →	9EL 152 889-001 Čočka, zadní světlo	72
			9XW 184 107-261 List stěrače	9
AS 440S42	310 kW	07/06 →	2VD 008 204-191 Zadní světlo	80
			2VP 008 204-181 Zadní světlo	81
			6PP 013 400-021 Snímač, teplota nasávaného vzduchu	86, 88
			6PP 013 400-021 Senzor tlaku sacího potrubí	86, 88
			Model 2007 →; Euro 4 (D4)	
			6PT 009 104-171 Snímač, stav chladicí kapaliny	29
			 F3A3681B 8EA 012 586-251 Startér *** HELLA VALUEFIT ***5kW	103
			8EA 012 586-551 Startér *** HELLA VALUEFIT ***5,5kW	105
			 F3A3681B 8EA 738 152-001 Startér5kW	115
			 F3A3681B 8EL 012 584-001 generátor *** HELLA VALUEFIT ***90A	10
			 F3A3681B 8EL 737 916-001 generátor90A	19
			8FC 351 317-631 Kondenzátor, klimatizace BEHR HELLA SERVICE *** PREMIUM LINE ***	68
			8FC 351 317-634 Kondenzátor, klimatizace BEHR HELLA SERVICE	68
			8FK 351 108-961 Kompresor, klimatizace BEHR HELLA SERVICE	62
			8FT 351 192-441 Susarna, klimatizace BEHR HELLA SERVICE *** PREMIUM LINE ***	69
			8MA 376 705-511 Vyrovnávací nádoba, chladicí kapalina BEHR HELLA SERVICE *** PREMIUM LINE ***	28
			8MK 376 721-741 Chladič, chlazení motoru BEHR HELLA SERVICE *** PREMIUM LINE ***	47
			8MK 376 722-201 chladicí jednotka BEHR HELLA SERVICE *** PREMIUM LINE ***	37
			8MK 376 722-211 chladicí jednotka BEHR HELLA SERVICE *** PREMIUM LINE ***	38
			8ML 376 724-251 chladič turba BEHR HELLA SERVICE *** PREMIUM LINE ***	92
			 F3AE3681B 8MP 376 808-134 Vodní čerpadlo BEHR HELLA SERVICE	22
			8MV 376 758-271 Odvetrávání, chlazení motoru BEHR HELLA SERVICE *** PREMIUM LINE ***	25
			8MY 376 721-801 Sroub, upevnění dmychadla BEHR HELLA SERVICE *** PREMIUM LINE ***	89
			8MY 376 742-311 Uzavírací víčko BEHR HELLA SERVICE *** PREMIUM LINE ***	34

IVECO - Stralis			02/02→																																										
AS 440S42	310 kW	07/06→	<table border="1"> <tr> <td>8XY 004 734-001 Uzaver, palivova nadrz</td> <td>85</td> </tr> <tr> <td>8XY 007 023-001 Uzaver, palivova nadrz</td> <td>85</td> </tr> <tr> <td>9EL 152 889-001 Čočka, zadní světlo</td> <td>72</td> </tr> <tr> <td>9XW 184 107-261 List stěrače</td> <td>9</td> </tr> </table>	8XY 004 734-001 Uzaver, palivova nadrz	85	8XY 007 023-001 Uzaver, palivova nadrz	85	9EL 152 889-001 Čočka, zadní světlo	72	9XW 184 107-261 List stěrače	9																																		
8XY 004 734-001 Uzaver, palivova nadrz	85																																												
8XY 007 023-001 Uzaver, palivova nadrz	85																																												
9EL 152 889-001 Čočka, zadní světlo	72																																												
9XW 184 107-261 List stěrače	9																																												
AS 440S42, AT 440S42	310 kW	12/06→	<table border="1"> <tr> <td>6PP 013 400-021 Snímač, teplota nasávaného vzduchu</td> <td>86, 88</td> </tr> <tr> <td>6PP 013 400-021 Senzor tlaku sacího potrubí</td> <td>86, 88</td> </tr> <tr> <td>Model 2007→; Euro 4 (D4)</td> <td></td> </tr> <tr> <td>6PT 009 104-171 Snímač, stav chladicí kapaliny</td> <td>29</td> </tr> <tr> <td>☺ F3A3681B</td> <td></td> </tr> <tr> <td>8EA 012 586-251 Startér *** HELLA VALUEFIT ***5kW</td> <td>103</td> </tr> <tr> <td>8EA 012 586-551 Startér *** HELLA VALUEFIT ***5,5kW</td> <td>105</td> </tr> <tr> <td>☺ F3A3681B</td> <td></td> </tr> <tr> <td>8EA 738 152-001 Startér5kW</td> <td>115</td> </tr> <tr> <td>☺ F3A3681B</td> <td></td> </tr> <tr> <td>8EL 012 584-001 generátor *** HELLA VALUEFIT ***90A</td> <td>10</td> </tr> <tr> <td>☺ F3A3681B</td> <td></td> </tr> <tr> <td>8EL 737 916-001 generátor90A</td> <td>19</td> </tr> <tr> <td>8FK 351 108-961 Kompresor, klimatizace BEHR HELLA SERVICE</td> <td>62</td> </tr> <tr> <td>8MA 376 705-511 Vyrovnávací nádoba, chladicí kapalina BEHR HELLA SERVICE *** PREMIUM LINE ***</td> <td>28</td> </tr> <tr> <td>8MA 376 753-791 Vyrovnávací nádoba, chladicí kapalina BEHR HELLA SERVICE *** PREMIUM LINE ***</td> <td>29</td> </tr> <tr> <td>8MK 376 722-201 chladicí jednotka BEHR HELLA SERVICE *** PREMIUM LINE ***</td> <td>37</td> </tr> <tr> <td>8MK 376 722-211 chladicí jednotka BEHR HELLA SERVICE *** PREMIUM LINE ***</td> <td>38</td> </tr> <tr> <td>8MV 376 758-271 Odvetravani, chlazení motoru BEHR HELLA SERVICE *** PREMIUM LINE ***</td> <td>25</td> </tr> <tr> <td>8MY 376 742-311 Uzávirací víčko BEHR HELLA SERVICE *** PREMIUM LINE ***</td> <td>34</td> </tr> <tr> <td>9XW 184 107-261 List stěrače</td> <td>9</td> </tr> </table>	6PP 013 400-021 Snímač, teplota nasávaného vzduchu	86, 88	6PP 013 400-021 Senzor tlaku sacího potrubí	86, 88	Model 2007→; Euro 4 (D4)		6PT 009 104-171 Snímač, stav chladicí kapaliny	29	☺ F3A3681B		8EA 012 586-251 Startér *** HELLA VALUEFIT ***5kW	103	8EA 012 586-551 Startér *** HELLA VALUEFIT ***5,5kW	105	☺ F3A3681B		8EA 738 152-001 Startér5kW	115	☺ F3A3681B		8EL 012 584-001 generátor *** HELLA VALUEFIT ***90A	10	☺ F3A3681B		8EL 737 916-001 generátor90A	19	8FK 351 108-961 Kompresor, klimatizace BEHR HELLA SERVICE	62	8MA 376 705-511 Vyrovnávací nádoba, chladicí kapalina BEHR HELLA SERVICE *** PREMIUM LINE ***	28	8MA 376 753-791 Vyrovnávací nádoba, chladicí kapalina BEHR HELLA SERVICE *** PREMIUM LINE ***	29	8MK 376 722-201 chladicí jednotka BEHR HELLA SERVICE *** PREMIUM LINE ***	37	8MK 376 722-211 chladicí jednotka BEHR HELLA SERVICE *** PREMIUM LINE ***	38	8MV 376 758-271 Odvetravani, chlazení motoru BEHR HELLA SERVICE *** PREMIUM LINE ***	25	8MY 376 742-311 Uzávirací víčko BEHR HELLA SERVICE *** PREMIUM LINE ***	34	9XW 184 107-261 List stěrače	9
6PP 013 400-021 Snímač, teplota nasávaného vzduchu	86, 88																																												
6PP 013 400-021 Senzor tlaku sacího potrubí	86, 88																																												
Model 2007→; Euro 4 (D4)																																													
6PT 009 104-171 Snímač, stav chladicí kapaliny	29																																												
☺ F3A3681B																																													
8EA 012 586-251 Startér *** HELLA VALUEFIT ***5kW	103																																												
8EA 012 586-551 Startér *** HELLA VALUEFIT ***5,5kW	105																																												
☺ F3A3681B																																													
8EA 738 152-001 Startér5kW	115																																												
☺ F3A3681B																																													
8EL 012 584-001 generátor *** HELLA VALUEFIT ***90A	10																																												
☺ F3A3681B																																													
8EL 737 916-001 generátor90A	19																																												
8FK 351 108-961 Kompresor, klimatizace BEHR HELLA SERVICE	62																																												
8MA 376 705-511 Vyrovnávací nádoba, chladicí kapalina BEHR HELLA SERVICE *** PREMIUM LINE ***	28																																												
8MA 376 753-791 Vyrovnávací nádoba, chladicí kapalina BEHR HELLA SERVICE *** PREMIUM LINE ***	29																																												
8MK 376 722-201 chladicí jednotka BEHR HELLA SERVICE *** PREMIUM LINE ***	37																																												
8MK 376 722-211 chladicí jednotka BEHR HELLA SERVICE *** PREMIUM LINE ***	38																																												
8MV 376 758-271 Odvetravani, chlazení motoru BEHR HELLA SERVICE *** PREMIUM LINE ***	25																																												
8MY 376 742-311 Uzávirací víčko BEHR HELLA SERVICE *** PREMIUM LINE ***	34																																												
9XW 184 107-261 List stěrače	9																																												
AS 440S43	316 kW	02/02→	<table border="1"> <tr> <td>2VD 008 204-191 Zadní světlo</td> <td>80</td> </tr> <tr> <td>2VP 008 204-181 Zadní světlo</td> <td>81</td> </tr> <tr> <td>6PP 013 400-021 Snímač, teplota nasávaného vzduchu</td> <td>86, 88</td> </tr> <tr> <td>6PP 013 400-021 Senzor tlaku sacího potrubí</td> <td>86, 88</td> </tr> <tr> <td>Model 2007→; Euro 4 (D4)</td> <td></td> </tr> <tr> <td>6PT 009 104-171 Snímač, stav chladicí kapaliny</td> <td>29</td> </tr> <tr> <td>02/02→08/05; ☺ F3AE0681D</td> <td></td> </tr> <tr> <td>8EA 012 586-251 Startér *** HELLA VALUEFIT ***5kW</td> <td>103</td> </tr> <tr> <td>8EA 012 586-551 Startér *** HELLA VALUEFIT ***5,5kW</td> <td>105</td> </tr> <tr> <td>02/02→08/05; ☺ F3AE0681D</td> <td></td> </tr> <tr> <td>8EA 738 152-001 Startér5kW</td> <td>115</td> </tr> <tr> <td>☺ F3AE0681D</td> <td></td> </tr> <tr> <td>8EL 012 584-001 generátor *** HELLA VALUEFIT ***90A</td> <td>10</td> </tr> <tr> <td>☺ F3AE0681D</td> <td></td> </tr> <tr> <td>8EL 737 916-001 generátor90A</td> <td>19</td> </tr> </table>	2VD 008 204-191 Zadní světlo	80	2VP 008 204-181 Zadní světlo	81	6PP 013 400-021 Snímač, teplota nasávaného vzduchu	86, 88	6PP 013 400-021 Senzor tlaku sacího potrubí	86, 88	Model 2007→; Euro 4 (D4)		6PT 009 104-171 Snímač, stav chladicí kapaliny	29	02/02→08/05; ☺ F3AE0681D		8EA 012 586-251 Startér *** HELLA VALUEFIT ***5kW	103	8EA 012 586-551 Startér *** HELLA VALUEFIT ***5,5kW	105	02/02→08/05; ☺ F3AE0681D		8EA 738 152-001 Startér5kW	115	☺ F3AE0681D		8EL 012 584-001 generátor *** HELLA VALUEFIT ***90A	10	☺ F3AE0681D		8EL 737 916-001 generátor90A	19												
2VD 008 204-191 Zadní světlo	80																																												
2VP 008 204-181 Zadní světlo	81																																												
6PP 013 400-021 Snímač, teplota nasávaného vzduchu	86, 88																																												
6PP 013 400-021 Senzor tlaku sacího potrubí	86, 88																																												
Model 2007→; Euro 4 (D4)																																													
6PT 009 104-171 Snímač, stav chladicí kapaliny	29																																												
02/02→08/05; ☺ F3AE0681D																																													
8EA 012 586-251 Startér *** HELLA VALUEFIT ***5kW	103																																												
8EA 012 586-551 Startér *** HELLA VALUEFIT ***5,5kW	105																																												
02/02→08/05; ☺ F3AE0681D																																													
8EA 738 152-001 Startér5kW	115																																												
☺ F3AE0681D																																													
8EL 012 584-001 generátor *** HELLA VALUEFIT ***90A	10																																												
☺ F3AE0681D																																													
8EL 737 916-001 generátor90A	19																																												

      			
IVECO - Stralis			02/02→
AS 440S43	316 kW	02/02→	<b>8FC 351 317-631</b> 68 Kondenzátor, klimatizace BEHR HELLA SERVICE *** PREMIUM LINE ***
			<b>8FC 351 317-634</b> 68 Kondenzátor, klimatizace BEHR HELLA SERVICE
			<b>8FK 351 108-961</b> 62 Kompresor, klimatizace BEHR HELLA SERVICE
			<b>8FT 351 192-441</b> 69 Susarna, klimatizace BEHR HELLA SERVICE *** PREMIUM LINE ***
			<b>8MA 376 705-511</b> 28 Vyrovnávací nádoba, chladičí kapalina BEHR HELLA SERVICE *** PREMIUM LINE ***
			<b>8MA 376 753-791</b> 29 Vyrovnávací nádoba, chladičí kapalina BEHR HELLA SERVICE *** PREMIUM LINE ***
			manuální převodovka; pro vozidla s/bez klimatizace <b>8MK 376 721-741</b> 47 Chladič, chlazení motoru BEHR HELLA SERVICE *** PREMIUM LINE ***
			<b>8MK 376 722-201</b> 37 chladičí jednotka BEHR HELLA SERVICE *** PREMIUM LINE ***
			<b>8MK 376 722-211</b> 38 chladičí jednotka BEHR HELLA SERVICE *** PREMIUM LINE ***
			<b>8ML 376 724-251</b> 92 chladič turba BEHR HELLA SERVICE *** PREMIUM LINE ***
			<b>F3AE0681D</b> <b>8MP 376 808-134</b> 22 Vodní čerpadlo BEHR HELLA SERVICE
			<b>8MV 376 702-061</b> 34 Větrák, chlazení motoru BEHR HELLA SERVICE *** PREMIUM LINE ***
			<b>8MV 376 758-271</b> 25 Odvetravání, chlazení motoru BEHR HELLA SERVICE *** PREMIUM LINE ***
			<b>8MY 376 721-801</b> 89 Sroub, upevnění dmychadla BEHR HELLA SERVICE *** PREMIUM LINE ***
			<b>8MY 376 742-311</b> 34 Uzavírací víčko BEHR HELLA SERVICE *** PREMIUM LINE ***
			<b>8XY 004 734-001</b> 85 Uzaver, palivova nadrz
			<b>8XY 007 023-001</b> 85 Uzaver, palivova nadrz
<b>9EL 152 889-001</b> 72 Čočka, zadní světlo			
<b>9XW 184 107-261</b> 9 List stěrače			
AS 440S45	331 kW	12/06→	<b>6PP 013 400-021</b> 86, 88 Snímač, teplota nasávaného vzduchu
			<b>6PP 013 400-021</b> 86, 88 Senzor tlaku sacího potrubí
			<b>Model 2007→; Euro 4 (D4)</b> <b>6PT 009 104-171</b> 29 Snímač, stav chladičí kapaliny
<b>F3A3681A</b> <b>8EA 012 586-251</b> 103 Startér HELLA VALUEFIT ***5kW			

IVECO - Stralis			02/02 →																																							
AS 440S45	331 kW	12/06 →	<table border="1"> <tr> <td></td> <td><b>8EA 012 586-551</b> Startér *** HELLA VALUEFIT ***5,5kW</td> <td>105</td> </tr> <tr> <td></td> <td><b>8EA 738 152-001</b> Startér5kW</td> <td>115</td> </tr> <tr> <td></td> <td><b>8EL 012 584-001</b> generátor *** HELLA VALUEFIT ***90A</td> <td>10</td> </tr> <tr> <td></td> <td><b>8EL 737 916-001</b> generátor90A</td> <td>19</td> </tr> <tr> <td></td> <td><b>8FK 351 108-961</b> Kompresor, klimatizace BEHR HELLA SERVICE</td> <td>62</td> </tr> <tr> <td></td> <td><b>8MA 376 705-511</b> Vyrovnávací nádoba, chladičí kapalina BEHR HELLA SERVICE *** PREMIUM LINE ***</td> <td>28</td> </tr> <tr> <td></td> <td><b>8MA 376 753-791</b> Vyrovnávací nádoba, chladičí kapalina BEHR HELLA SERVICE *** PREMIUM LINE ***</td> <td>29</td> </tr> <tr> <td></td> <td><b>8MK 376 722-201</b> chladičí jednotka BEHR HELLA SERVICE *** PREMIUM LINE ***</td> <td>37</td> </tr> <tr> <td></td> <td><b>8MK 376 722-211</b> chladičí jednotka BEHR HELLA SERVICE *** PREMIUM LINE ***</td> <td>38</td> </tr> <tr> <td></td> <td><b>8MP 376 808-134</b> Vodní čerpadlo BEHR HELLA SERVICE</td> <td>22</td> </tr> <tr> <td></td> <td><b>8MV 376 758-271</b> Odvetravání, chlazení motoru BEHR HELLA SERVICE *** PREMIUM LINE ***</td> <td>25</td> </tr> <tr> <td></td> <td><b>8MY 376 742-311</b> Uzavírací víčko BEHR HELLA SERVICE *** PREMIUM LINE ***</td> <td>34</td> </tr> <tr> <td></td> <td><b>9XW 184 107-261</b> List stěrače</td> <td>9</td> </tr> </table>		<b>8EA 012 586-551</b> Startér *** HELLA VALUEFIT ***5,5kW	105		<b>8EA 738 152-001</b> Startér5kW	115		<b>8EL 012 584-001</b> generátor *** HELLA VALUEFIT ***90A	10		<b>8EL 737 916-001</b> generátor90A	19		<b>8FK 351 108-961</b> Kompresor, klimatizace BEHR HELLA SERVICE	62		<b>8MA 376 705-511</b> Vyrovnávací nádoba, chladičí kapalina BEHR HELLA SERVICE *** PREMIUM LINE ***	28		<b>8MA 376 753-791</b> Vyrovnávací nádoba, chladičí kapalina BEHR HELLA SERVICE *** PREMIUM LINE ***	29		<b>8MK 376 722-201</b> chladičí jednotka BEHR HELLA SERVICE *** PREMIUM LINE ***	37		<b>8MK 376 722-211</b> chladičí jednotka BEHR HELLA SERVICE *** PREMIUM LINE ***	38		<b>8MP 376 808-134</b> Vodní čerpadlo BEHR HELLA SERVICE	22		<b>8MV 376 758-271</b> Odvetravání, chlazení motoru BEHR HELLA SERVICE *** PREMIUM LINE ***	25		<b>8MY 376 742-311</b> Uzavírací víčko BEHR HELLA SERVICE *** PREMIUM LINE ***	34		<b>9XW 184 107-261</b> List stěrače	9
	<b>8EA 012 586-551</b> Startér *** HELLA VALUEFIT ***5,5kW	105																																								
	<b>8EA 738 152-001</b> Startér5kW	115																																								
	<b>8EL 012 584-001</b> generátor *** HELLA VALUEFIT ***90A	10																																								
	<b>8EL 737 916-001</b> generátor90A	19																																								
	<b>8FK 351 108-961</b> Kompresor, klimatizace BEHR HELLA SERVICE	62																																								
	<b>8MA 376 705-511</b> Vyrovnávací nádoba, chladičí kapalina BEHR HELLA SERVICE *** PREMIUM LINE ***	28																																								
	<b>8MA 376 753-791</b> Vyrovnávací nádoba, chladičí kapalina BEHR HELLA SERVICE *** PREMIUM LINE ***	29																																								
	<b>8MK 376 722-201</b> chladičí jednotka BEHR HELLA SERVICE *** PREMIUM LINE ***	37																																								
	<b>8MK 376 722-211</b> chladičí jednotka BEHR HELLA SERVICE *** PREMIUM LINE ***	38																																								
	<b>8MP 376 808-134</b> Vodní čerpadlo BEHR HELLA SERVICE	22																																								
	<b>8MV 376 758-271</b> Odvetravání, chlazení motoru BEHR HELLA SERVICE *** PREMIUM LINE ***	25																																								
	<b>8MY 376 742-311</b> Uzavírací víčko BEHR HELLA SERVICE *** PREMIUM LINE ***	34																																								
	<b>9XW 184 107-261</b> List stěrače	9																																								
AS 440S45, AT 440S45	331 kW	12/06 →	<table border="1"> <tr> <td></td> <td><b>6PP 013 400-021</b> Snímač, teplota nasávaného vzduchu</td> <td>86, 88</td> </tr> <tr> <td></td> <td><b>6PP 013 400-021</b> Senzor tlaku sacího potrubí</td> <td>86, 88</td> </tr> <tr> <td></td> <td><b>Model 2007 →; Euro 4 (D4)</b> <b>6PT 009 104-171</b> Snímač, stav chladičí kapaliny</td> <td>29</td> </tr> <tr> <td></td> <td><b>8EA 012 586-251</b> Startér *** HELLA VALUEFIT ***5kW</td> <td>103</td> </tr> <tr> <td></td> <td><b>8EA 012 586-551</b> Startér *** HELLA VALUEFIT ***5,5kW</td> <td>105</td> </tr> <tr> <td></td> <td><b>8EA 738 152-001</b> Startér5kW</td> <td>115</td> </tr> <tr> <td></td> <td><b>8EL 012 584-001</b> generátor *** HELLA VALUEFIT ***90A</td> <td>10</td> </tr> <tr> <td></td> <td><b>8EL 737 916-001</b> generátor90A</td> <td>19</td> </tr> <tr> <td></td> <td><b>8FK 351 108-961</b> Kompresor, klimatizace BEHR HELLA SERVICE</td> <td>62</td> </tr> <tr> <td></td> <td><b>8MA 376 705-511</b> Vyrovnávací nádoba, chladičí kapalina BEHR HELLA SERVICE *** PREMIUM LINE ***</td> <td>28</td> </tr> <tr> <td></td> <td><b>8MA 376 753-791</b> Vyrovnávací nádoba, chladičí kapalina BEHR HELLA SERVICE *** PREMIUM LINE ***</td> <td>29</td> </tr> <tr> <td></td> <td><b>manuální převodovka; pro vozidla s/bez kli- matizace</b> <b>8MK 376 721-791</b> Chladičí, chlazení motoru BEHR HELLA SERVICE *** PREMIUM LINE ***</td> <td>49</td> </tr> </table>		<b>6PP 013 400-021</b> Snímač, teplota nasávaného vzduchu	86, 88		<b>6PP 013 400-021</b> Senzor tlaku sacího potrubí	86, 88		<b>Model 2007 →; Euro 4 (D4)</b> <b>6PT 009 104-171</b> Snímač, stav chladičí kapaliny	29		<b>8EA 012 586-251</b> Startér *** HELLA VALUEFIT ***5kW	103		<b>8EA 012 586-551</b> Startér *** HELLA VALUEFIT ***5,5kW	105		<b>8EA 738 152-001</b> Startér5kW	115		<b>8EL 012 584-001</b> generátor *** HELLA VALUEFIT ***90A	10		<b>8EL 737 916-001</b> generátor90A	19		<b>8FK 351 108-961</b> Kompresor, klimatizace BEHR HELLA SERVICE	62		<b>8MA 376 705-511</b> Vyrovnávací nádoba, chladičí kapalina BEHR HELLA SERVICE *** PREMIUM LINE ***	28		<b>8MA 376 753-791</b> Vyrovnávací nádoba, chladičí kapalina BEHR HELLA SERVICE *** PREMIUM LINE ***	29		<b>manuální převodovka; pro vozidla s/bez kli- matizace</b> <b>8MK 376 721-791</b> Chladičí, chlazení motoru BEHR HELLA SERVICE *** PREMIUM LINE ***	49			
	<b>6PP 013 400-021</b> Snímač, teplota nasávaného vzduchu	86, 88																																								
	<b>6PP 013 400-021</b> Senzor tlaku sacího potrubí	86, 88																																								
	<b>Model 2007 →; Euro 4 (D4)</b> <b>6PT 009 104-171</b> Snímač, stav chladičí kapaliny	29																																								
	<b>8EA 012 586-251</b> Startér *** HELLA VALUEFIT ***5kW	103																																								
	<b>8EA 012 586-551</b> Startér *** HELLA VALUEFIT ***5,5kW	105																																								
	<b>8EA 738 152-001</b> Startér5kW	115																																								
	<b>8EL 012 584-001</b> generátor *** HELLA VALUEFIT ***90A	10																																								
	<b>8EL 737 916-001</b> generátor90A	19																																								
	<b>8FK 351 108-961</b> Kompresor, klimatizace BEHR HELLA SERVICE	62																																								
	<b>8MA 376 705-511</b> Vyrovnávací nádoba, chladičí kapalina BEHR HELLA SERVICE *** PREMIUM LINE ***	28																																								
	<b>8MA 376 753-791</b> Vyrovnávací nádoba, chladičí kapalina BEHR HELLA SERVICE *** PREMIUM LINE ***	29																																								
	<b>manuální převodovka; pro vozidla s/bez kli- matizace</b> <b>8MK 376 721-791</b> Chladičí, chlazení motoru BEHR HELLA SERVICE *** PREMIUM LINE ***	49																																								















			02/02→		
AS 440S45, AT 440S45	331 kW	12/06→	8MK 376 722-201 chladicí jednotka BEHR HELLA SERVICE *** PREMIUM LINE ***	37	
			8MK 376 722-211 chladicí jednotka BEHR HELLA SERVICE *** PREMIUM LINE ***	38	
			F3AE3681A 8MP 376 808-134 Vodní čerpadlo BEHR HELLA SERVICE	22	
			8MV 376 758-271 Odvetravani, chlazení motoru BEHR HELLA SERVICE *** PREMIUM LINE ***	25	
			8MY 376 742-311 Uzavírací víčko BEHR HELLA SERVICE *** PREMIUM LINE ***	34	
			9XW 184 107-261 List stěrače	9	
AS 440S46	338 kW	12/09→	8EA 012 586-251 Startér *** HELLA VALUEFIT ***5kW	103	
			8EA 738 152-001 Startér5kW	115	
			8EL 737 916-001 generátor90A	19	
			9XW 184 107-261 List stěrače	9	
AS 440S48	353 kW	02/02→	2VD 008 204-191 Zadní světlo	80	
			2VP 008 204-181 Zadní světlo	81	
			6PP 013 400-021 Snímač, teplota nasávaného vzduchu	86, 88	
			6PP 013 400-021 Senzor tlaku sacího potrubí	86, 88	
			Model 2007→; Euro 4 (D4)	6PT 009 104-171 Snímač, stav chladicí kapaliny	29
			02/02→08/05;  F3BE0681E	8EA 012 586-251 Startér *** HELLA VALUEFIT ***5kW	103
			F3BE0681E	8EA 012 586-251 Startér *** HELLA VALUEFIT ***5kW	103
				8EA 012 586-551 Startér *** HELLA VALUEFIT ***5,5kW	105
			02/02→08/05;  F3BE0681E	8EA 738 152-001 Startér5kW	115
			F3BE0681E	8EA 738 152-001 Startér5kW	115
			F3BE0681E	8EL 012 584-001 generátor *** HELLA VALUEFIT ***90A	10
			F3BE0681E	8EL 737 916-001 generátor90A	19
				8FC 351 317-631 Kondenzátor, klimatizace BEHR HELLA SERVICE *** PREMIUM LINE ***	68
				8FC 351 317-634 Kondenzátor, klimatizace BEHR HELLA SERVICE	68
				8FK 351 108-961 Kompresor, klimatizace BEHR HELLA SERVICE	62
				8FT 351 192-441 Susarna, klimatizace BEHR HELLA SERVICE *** PREMIUM LINE ***	69
	8MA 376 705-511 Vyrovnávací nádoba, chladicí kapalina BEHR HELLA SERVICE *** PREMIUM LINE ***	28			

IVECO - Stralis			412	02/02 →
AS 440S48	353 kW	02/02 →	<b>8MA 376 753-791</b> 29 Vyrovnávací nádoba, chladicí kapalina BEHR HELLA SERVICE *** PREMIUM LINE ***	
			<b>8MK 376 721-741</b> 47 manuální převodovka; pro vozidla s/bez klimatizace Chladič, chlazení motoru BEHR HELLA SERVICE *** PREMIUM LINE ***	
			<b>8MK 376 722-201</b> 37 chladič jednotka BEHR HELLA SERVICE *** PREMIUM LINE ***	
			<b>8MK 376 722-211</b> 38 chladič jednotka BEHR HELLA SERVICE *** PREMIUM LINE ***	
			<b>8ML 376 724-251</b> 92 chladič turba BEHR HELLA SERVICE *** PREMIUM LINE ***	
			<b>F3BE0681E</b> <b>8MP 376 808-134</b> 22 Vodní čerpadlo BEHR HELLA SERVICE	
			<b>8MV 376 702-061</b> 34 Větrák, chlazení motoru BEHR HELLA SERVICE *** PREMIUM LINE ***	
			<b>8MV 376 758-271</b> 25 Odvetravání, chlazení motoru BEHR HELLA SERVICE *** PREMIUM LINE ***	
			<b>8MY 376 721-801</b> 89 Sroub, upevnění dmychadla BEHR HELLA SERVICE *** PREMIUM LINE ***	
			<b>8MY 376 742-311</b> 34 Uzavírací víčko BEHR HELLA SERVICE *** PREMIUM LINE ***	
			<b>8XY 004 734-001</b> 85 Uzaver, palivova nadrz	
			<b>8XY 007 023-001</b> 85 Uzaver, palivova nadrz	
			<b>9EL 152 889-001</b> 72 Čočka, zadní světlo	
			<b>9XW 184 107-261</b> 9 List stěrače	
AS 440S50	368 kW	12/06 →	<b>6PP 013 400-021</b> 86, 88 Snímač, teplota nasávaného vzduchu	
AS 440S50, AT 440S50	368 kW	12/06 →	<b>6PP 013 400-021</b> 86, 88 Senzor tlaku sacího potrubí	
			<b>Model 2007 →; Euro 4 (D4)</b> <b>6PT 009 104-171</b> 29 Snímač, stav chladicí kapaliny	
			<b>F3B3681B</b> <b>8EA 012 586-251</b> 103 Startér *** HELLA VALUEFIT ***5kW	
			<b>8EA 012 586-551</b> 105 Startér *** HELLA VALUEFIT ***5,5kW	
			<b>F3B3681B</b> <b>8EA 738 152-001</b> 115 Startér5kW	
			<b>F3B3681B</b> <b>8EL 012 584-001</b> 10 generátor *** HELLA VALUEFIT ***90A	
			<b>F3B3681B</b> <b>8EL 737 916-001</b> 19 generátor90A	
			<b>8FK 351 108-961</b> 62 Kompresor, klimatizace BEHR HELLA SERVICE	
			<b>8MA 376 705-511</b> 28 Vyrovnávací nádoba, chladicí kapalina BEHR HELLA SERVICE *** PREMIUM LINE ***	

			02/02→
AS 440S50	368 kW	12/06→	<b>8MA 376 753-791</b> 29 Vyrovnávací nádoba, chladičí kapalina BEHR HELLA SERVICE *** PREMIUM LINE ***
AS 440S50, AT 440S50	368 kW	12/06→	<b>8MK 376 722-201</b> chladičí jednotka BEHR HELLA SERVICE *** PREMIUM LINE *** 37
			<b>8MK 376 722-211</b> chladičí jednotka BEHR HELLA SERVICE *** PREMIUM LINE *** 38
			<b>F3BE3681B</b> <b>8MP 376 808-134</b> Vodní čerpadlo BEHR HELLA SERVICE 22
			<b>8MV 376 758-271</b> Odvetravání, chlazení motoru BEHR HELLA SERVICE *** PREMIUM LINE *** 25
			<b>8MY 376 742-311</b> Uzavírací víčko BEHR HELLA SERVICE *** PREMIUM LINE *** 34
			<b>9XW 184 107-261</b> List stěračů 9
AS 440S54	397 kW	02/02→	<b>2VD 008 204-191</b> Zadní světlo 80
			<b>2VP 008 204-181</b> Zadní světlo 81
			<b>6PT 009 104-171</b> Snímač, stav chladičí kapaliny 29
			<b>F3BE0681A</b> <b>8EA 012 586-251</b> Startér *** HELLA VALUEFIT ***5kW 103
			<b>02/02→08/05;</b> <b>F3BE0681A</b> <b>8EA 012 586-251</b> Startér *** HELLA VALUEFIT ***5kW 103
			<b>8EA 012 586-551</b> Startér *** HELLA VALUEFIT ***5,5kW 105
			<b>F3BE0681A</b> <b>8EA 738 152-001</b> Startér5kW 115
			<b>02/02→08/05;</b> <b>F3BE0681A</b> <b>8EA 738 152-001</b> Startér5kW 115
			<b>F3BE0681A</b> <b>8EL 012 584-001</b> generátor *** HELLA VALUEFIT ***90A 10
			<b>F3BE0681A</b> <b>8EL 737 916-001</b> generátor90A 19
			<b>8FC 351 317-631</b> Kondenzátor, klimatizace BEHR HELLA SERVICE *** PREMIUM LINE *** 68
			<b>8FC 351 317-634</b> Kondenzátor, klimatizace BEHR HELLA SERVICE 68
			<b>8FK 351 108-961</b> Kompresor, klimatizace BEHR HELLA SERVICE 62
			<b>8FT 351 192-441</b> Susarna, klimatizace BEHR HELLA SERVICE *** PREMIUM LINE *** 69
			<b>8MA 376 705-511</b> Vyrovnávací nádoba, chladičí kapalina BEHR HELLA SERVICE *** PREMIUM LINE *** 28
			<b>8MA 376 753-791</b> Vyrovnávací nádoba, chladičí kapalina BEHR HELLA SERVICE *** PREMIUM LINE *** 29
			manuální převodovka; pro vozidla s/bez klimatizace <b>8MK 376 721-741</b> Chladičí, chlazení motoru BEHR HELLA SERVICE *** PREMIUM LINE *** 47

IVECO - Stralis			02/02→
AS 440S54	397 kW	02/02→	<b>8MK 376 722-201</b> chladicí jednotka BEHR HELLA SERVICE *** PREMIUM LINE *** 37 <b>8MK 376 722-211</b> chladicí jednotka BEHR HELLA SERVICE *** PREMIUM LINE *** 38 <b>8ML 376 724-251</b> chladíč turba BEHR HELLA SERVICE *** PREMIUM LINE *** 92 <b>F3BE0681A</b> <b>8MP 376 808-134</b> Vodní čerpadlo BEHR HELLA SERVICE 22 <b>8MV 376 702-061</b> Větrák, chlazení motoru BEHR HELLA SERVICE *** PREMIUM LINE *** 34 <b>8MY 376 721-801</b> Sroub, upevnění dmychadla BEHR HELLA SERVICE *** PREMIUM LINE *** 89 <b>8MY 376 742-311</b> Uzavírací víčko BEHR HELLA SERVICE *** PREMIUM LINE *** 34 <b>8XY 004 734-001</b> Uzaver, palivova nádrž 85 <b>8XY 007 023-001</b> Uzaver, palivova nádrž 85 <b>9EL 152 889-001</b> Čočka, zadní světlo 72 <b>9XW 184 107-261</b> List stěrače 9
AS 440S54, ES 440S54	397 kW	02/02→	<b>2VD 008 204-191</b> Zadní světlo 80 <b>2VP 008 204-181</b> Zadní světlo 81 <b>6PT 009 104-171</b> Snímač, stav chladicí kapaliny 29 <b>02/02→08/05;  F3BE0681A</b> <b>8EA 012 586-251</b> Startér *** HELLA VALUEFIT ***5kW 103 <b>8EA 012 586-551</b> Startér *** HELLA VALUEFIT ***5,5kW 105 <b>02/02→08/05;  F3BE0681A</b> <b>8EA 738 152-001</b> Startér5kW 115 <b>F3BE0681A</b> <b>8EL 012 584-001</b> generátor *** HELLA VALUEFIT ***90A 10 <b>F3BE0681A</b> <b>8EL 737 916-001</b> generátor90A 19 <b>8FC 351 317-631</b> Kondenzátor, klimatizace BEHR HELLA SERVICE *** PREMIUM LINE *** 68 <b>8FC 351 317-634</b> Kondenzátor, klimatizace BEHR HELLA SERVICE 68 <b>8FK 351 108-961</b> Kompresor, klimatizace BEHR HELLA SERVICE 62 <b>8FT 351 192-441</b> Susarna, klimatizace BEHR HELLA SERVICE *** PREMIUM LINE *** 69 <b>8MA 376 705-511</b> Vyrovnávací nádoba, chladicí kapalina BEHR HELLA SERVICE *** PREMIUM LINE *** 28 <b>8MA 376 753-791</b> Vyrovnávací nádoba, chladicí kapalina BEHR HELLA SERVICE *** PREMIUM LINE *** 29

      			
IVECO - Stralis			02/02→
AS 440S54, ES 440S54	397 kW	02/02→	<p>manuální převodovka; pro vozidla s/bez klimatizace</p> <p><b>8MK 376 721-741</b> Chladič, chlazení motoru BEHR HELLA SERVICE *** PREMIUM LINE *** 47</p> <p><b>8MK 376 722-201</b> chladič jednotka BEHR HELLA SERVICE *** PREMIUM LINE *** 37</p> <p><b>8MK 376 722-211</b> chladič jednotka BEHR HELLA SERVICE *** PREMIUM LINE *** 38</p> <p><b>8ML 376 724-251</b> chladič turba BEHR HELLA SERVICE *** PREMIUM LINE *** 92</p> <p> <b>F3BE0681A</b> <b>8MP 376 808-134</b> Vodní čerpadlo BEHR HELLA SERVICE 22</p> <p><b>8MV 376 702-061</b> Větrák, chlazení motoru BEHR HELLA SERVICE *** PREMIUM LINE *** 34</p> <p><b>8MY 376 721-801</b> Sroub, upevnění dmychadla BEHR HELLA SERVICE *** PREMIUM LINE *** 89</p> <p><b>8MY 376 742-311</b> Uzavírací víčko BEHR HELLA SERVICE *** PREMIUM LINE *** 34</p> <p><b>8XY 004 734-001</b> Uzaver, palivova nadrz 85</p> <p><b>8XY 007 023-001</b> Uzaver, palivova nadrz 85</p> <p><b>9EL 152 889-001</b> Čočka, zadní světlo 72</p> <p><b>9XW 184 107-261</b> List stěrače 9</p>
AS 440S56	412 kW	05/06→	<p><b>6PP 013 400-021</b> Snímač, teplota nasávaného vzduchu 86, 88</p> <p><b>6PP 013 400-021</b> Senzor tlaku sacího potrubí 86, 88</p> <p><b>Model 2007→; Euro 4 (D4)</b> <b>6PT 009 104-171</b> Snímač, stav chladicí kapaliny 29</p> <p><b>12/06→;  F3B3681A</b> <b>8EA 012 586-251</b> Startér *** HELLA VALUEFIT ***5kW 103</p> <p><b>8EA 012 586-551</b> Startér *** HELLA VALUEFIT ***5,5kW 105</p> <p><b>12/06→;  F3B3681A</b> <b>8EA 738 152-001</b> Startér5kW 115</p> <p><b>12/06→;  F3B3681A</b> <b>8EL 012 584-001</b> generátor *** HELLA VALUEFIT ***90A 10</p> <p><b>12/06→;  F3B3681A</b> <b>8EL 737 916-001</b> generátor90A 19</p> <p><b>8FK 351 108-961</b> Kompresor, klimatizace BEHR HELLA SERVICE 62</p> <p><b>8MA 376 705-511</b> Vyrovnávací nádoba, chladicí kapalina BEHR HELLA SERVICE *** PREMIUM LINE *** 28</p> <p><b>8MA 376 753-791</b> Vyrovnávací nádoba, chladicí kapalina BEHR HELLA SERVICE *** PREMIUM LINE *** 29</p> <p><b>8MK 376 722-211</b> chladič jednotka BEHR HELLA SERVICE *** PREMIUM LINE *** 38</p> <p> <b>F3BE3681A</b> <b>8MP 376 808-134</b> Vodní čerpadlo BEHR HELLA SERVICE 22</p>

IVECO - Stralis			02/02 →		
AS 440S56	412 kW	05/06 →		<b>8MY 376 742-311</b> Uzavírací víčko BEHR HELLA SERVICE *** PREMIUM LINE ***	34
				<b>9XW 184 107-261</b> List stěrače	9
AS 440S56	412 kW	07/06 →		<b>2VD 008 204-191</b> Zadní světlo	80
				<b>2VP 008 204-181</b> Zadní světlo	81
				<b>6PP 013 400-021</b> Snímač, teplota nasávaného vzduchu	86, 88
				<b>6PP 013 400-021</b> Senzor tlaku sacího potrubí	86, 88
			Model 2007 →; Euro 4 (D4)	<b>6PT 009 104-171</b> Snímač, stav chladicí kapaliny	29
			<b>F3B3681A</b>	<b>8EA 012 586-251</b> Startér *** HELLA VALUEFIT ***5kW	103
				<b>8EA 012 586-551</b> Startér *** HELLA VALUEFIT ***5,5kW	105
			<b>F3B3681A</b>	<b>8EA 738 152-001</b> Startér5kW	115
			<b>F3B3681A</b>	<b>8EL 012 584-001</b> generátor *** HELLA VALUEFIT ***90A	10
			<b>F3B3681A</b>	<b>8EL 737 916-001</b> generátor90A	19
				<b>8FC 351 317-631</b> Kondenzátor, klimatizace BEHR HELLA SERVICE *** PREMIUM LINE ***	68
				<b>8FC 351 317-634</b> Kondenzátor, klimatizace BEHR HELLA SERVICE	68
				<b>8FK 351 108-961</b> Kompresor, klimatizace BEHR HELLA SERVICE	62
				<b>8FT 351 192-441</b> Susarna, klimatizace BEHR HELLA SERVICE *** PREMIUM LINE ***	69
				<b>8MA 376 705-511</b> Vyrovnávací nádoba, chladicí kapalina BEHR HELLA SERVICE *** PREMIUM LINE ***	28
				<b>8MK 376 721-741</b> Chladič, chlazení motoru BEHR HELLA SERVICE *** PREMIUM LINE ***	47
				<b>8MK 376 722-201</b> chladič jednotka BEHR HELLA SERVICE *** PREMIUM LINE ***	37
				<b>8MK 376 722-211</b> chladič jednotka BEHR HELLA SERVICE *** PREMIUM LINE ***	38
				<b>8ML 376 724-251</b> chladič turba BEHR HELLA SERVICE *** PREMIUM LINE ***	92
			<b>F3BE3681A</b>	<b>8MP 376 808-134</b> Vodní čerpadlo BEHR HELLA SERVICE	22
				<b>8MY 376 721-801</b> Sroub, upevnění dmychadla BEHR HELLA SERVICE *** PREMIUM LINE ***	89
				<b>8MY 376 742-311</b> Uzavírací víčko BEHR HELLA SERVICE *** PREMIUM LINE ***	34
				<b>8XY 004 734-001</b> Uzaver, palivova nadrz	85
				<b>8XY 007 023-001</b> Uzaver, palivova nadrz	85

			<b>IVECO - Stralis</b> <span style="float: right;"><b>02/02</b> →</span>	
AS 440S56	412 kW	07/06 →		<b>9EL 152 889-001</b> Čočka, zadní světló 72 <b>9XW 184 107-261</b> List stěrače 9
AS 440S56, AT 440S56	412 kW	12/06 →		<b>6PP 013 400-021</b> Snímač, teplota nasávaného vzduchu 86, 88 <b>6PP 013 400-021</b> Senzor tlaku sacího potrubí 86, 88 <b>Model 2007 →; Euro 4 (D4)</b> <b>6PT 009 104-171</b> Snímač, stav chladicí kapaliny 29 <b>8EA 012 586-251</b> Startér *** HELLA VALUEFIT ***5kW 103 <b>8EA 012 586-551</b> Startér *** HELLA VALUEFIT ***5,5kW 105 <b>8EA 738 152-001</b> Startér5kW 115 <b>8EL 012 584-001</b> generátor *** HELLA VALUEFIT ***90A 10 <b>8EL 737 916-001</b> generátor90A 19 <b>8FK 351 108-961</b> Kompresor, klimatizace BEHR HELLA SERVICE 62 <b>8MA 376 705-511</b> Vyrovnávací nádoba, chladicí kapalina BEHR HELLA SERVICE *** PREMIUM LINE *** 28 <b>8MA 376 753-791</b> Vyrovnávací nádoba, chladicí kapalina BEHR HELLA SERVICE *** PREMIUM LINE *** 29 <b>8MK 376 722-201</b> chladicí jednotka BEHR HELLA SERVICE *** PREMIUM LINE *** 37 <b>8MK 376 722-211</b> chladicí jednotka BEHR HELLA SERVICE *** PREMIUM LINE *** 38 <b>8MP 376 808-134</b> Vodní čerpadlo BEHR HELLA SERVICE 22 <b>8MY 376 742-311</b> Uzavírací víčko BEHR HELLA SERVICE *** PREMIUM LINE *** 34 <b>9XW 184 107-261</b> List stěrače 9
AT 440S33 CNG	243 kW	01/13 →		<b>8MP 376 808-534</b> Vodní čerpadlo BEHR HELLA SERVICE 23
AT 440S42	310 kW	07/06 →		<b>2VD 008 204-191</b> Zadní světló 80 <b>2VP 008 204-181</b> Zadní světló 81 <b>6PP 013 400-021</b> Snímač, teplota nasávaného vzduchu 86, 88 <b>6PP 013 400-021</b> Senzor tlaku sacího potrubí 86, 88 <b>Model 2007 →; Euro 4 (D4)</b> <b>6PT 009 104-171</b> Snímač, stav chladicí kapaliny 29 <b>8EA 012 586-251</b> Startér *** HELLA VALUEFIT ***5kW 103 <b>8EA 012 586-551</b> Startér *** HELLA VALUEFIT ***5,5kW 105 <b>8EA 738 152-001</b> Startér5kW 115 <b>8EL 012 584-001</b> generátor *** HELLA VALUEFIT ***90A 10 <b>8EL 737 916-001</b> generátor90A 19

IVECO - Stralis			02/02 →
AT 440S42	310 kW	07/06 →	<b>8FC 351 317-631</b> 68 Kondenzátor, klimatizace BEHR HELLA SERVICE *** PREMIUM LINE ***
			<b>8FC 351 317-634</b> 68 Kondenzátor, klimatizace BEHR HELLA SERVICE
			<b>8FK 351 108-961</b> 62 Kompresor, klimatizace BEHR HELLA SERVICE
			<b>8FT 351 192-441</b> Susarna, 69 klimatizace BEHR HELLA SERVICE *** PREMIUM LINE ***
			<b>8MA 376 705-511</b> 28 Vyrovnávací nádoba, chladicí kapalina BEHR HELLA SERVICE *** PREMIUM LINE ***
			<b>8MK 376 721-741</b> Chladič, 47 chlazení motoru BEHR HELLA SERVICE *** PREMIUM LINE ***
			<b>8MK 376 722-211</b> chladič 38 jednotka BEHR HELLA SERVICE *** PREMIUM LINE ***
			<b>8ML 376 724-271</b> chladič 93 turba BEHR HELLA SERVICE *** PREMIUM LINE ***
			<b>F3AE3681B</b> <b>8MP 376 808-134</b> Vodní 22 čerpadlo BEHR HELLA SERVICE
			<b>8MV 376 758-271</b> 25 Odvetravání, chlazení motoru BEHR HELLA SERVICE *** PREMIUM LINE ***
			<b>8MY 376 721-801</b> Sroub, 89 upevnění dmychadla BEHR HELLA SERVICE *** PREMIUM LINE ***
			<b>8MY 376 742-311</b> Uzavírací 34 víčko BEHR HELLA SERVICE *** PREMIUM LINE ***
			<b>8XY 004 734-001</b> Uzaver, 85 palivova nádrž
			<b>8XY 007 023-001</b> Uzaver, 85 palivova nádrž
			<b>9EL 152 889-001</b> Čočka, 72 zadní světlo
			<b>9XW 184 107-261</b> List 9 stěrač
AT 440S43	316 kW	06/03 →	<b>2VD 008 204-191</b> Zadní 80 světlo
			<b>2VP 008 204-181</b> Zadní 81 světlo
			<b>6PP 013 400-021</b> Snímač, 86, 88 teplota nasávaného vzduchu
			<b>6PP 013 400-021</b> Senzor 86, 88 tlaku sacího potrubí
			<b>Model 2007 →; Euro 4 (D4)</b> <b>6PT 009 104-171</b> Snímač, 29 stav chladicí kapaliny
			<b>F3AE0681D</b> <b>8EA 012 586-251</b> Startér *** 103 HELLA VALUEFIT ***5kW
			<b>06/03 → 08/05; F3AE0681D</b> <b>8EA 012 586-251</b> Startér *** 103 HELLA VALUEFIT ***5kW
			<b>8EA 012 586-551</b> Startér *** 105 HELLA VALUEFIT ***5,5kW
			<b>06/03 → 08/05; F3AE0681D</b> <b>8EA 738 152-001</b> 115 Startér5kW
			<b>F3AE0681D</b> <b>8EA 738 152-001</b> 115 Startér5kW



IVECO - Stralis			02/02 →																																																						
AT 440S43	316 kW	06/03 →	<table border="1"> <tr> <td> F3AE0681D</td> <td>8EL 012 584-001 generátor *** HELLA VALUEFIT ***90A</td> <td>10</td> </tr> <tr> <td> F3AE0681D</td> <td>8EL 737 916-001 generátor90A</td> <td>19</td> </tr> <tr> <td></td> <td>8FC 351 317-631 Kondenzátor, klimatizace BEHR HELLA SERVICE *** PREMIUM LINE ***</td> <td>68</td> </tr> <tr> <td></td> <td>8FC 351 317-634 Kondenzátor, klimatizace BEHR HELLA SERVICE</td> <td>68</td> </tr> <tr> <td></td> <td>8FT 351 192-441 Susarna, klimatizace BEHR HELLA SERVICE *** PREMIUM LINE ***</td> <td>69</td> </tr> <tr> <td></td> <td>8MA 376 705-511 Vyrovnávací nádoba, chladicí kapalina BEHR HELLA SERVICE *** PREMIUM LINE ***</td> <td>28</td> </tr> <tr> <td></td> <td>8MA 376 753-791 Vyrovnávací nádoba, chladicí kapalina BEHR HELLA SERVICE *** PREMIUM LINE ***</td> <td>29</td> </tr> <tr> <td></td> <td>8MK 376 722-211 chladicí jednotka BEHR HELLA SERVICE *** PREMIUM LINE ***</td> <td>38</td> </tr> <tr> <td></td> <td>8MK 376 792-111 Chladič, chlazení motoru BEHR HELLA SERVICE *** PREMIUM LINE ***</td> <td>52</td> </tr> <tr> <td></td> <td>8ML 376 724-271 chladíč turba BEHR HELLA SERVICE *** PREMIUM LINE ***</td> <td>93</td> </tr> <tr> <td> F3AE0681D</td> <td>8MP 376 808-134 Vodní čerpadlo BEHR HELLA SERVICE</td> <td>22</td> </tr> <tr> <td></td> <td>8MV 376 702-061 Větrák, chlazení motoru BEHR HELLA SERVICE *** PREMIUM LINE ***</td> <td>34</td> </tr> <tr> <td></td> <td>8MV 376 758-271 Odvetřávání, chlazení motoru BEHR HELLA SERVICE *** PREMIUM LINE ***</td> <td>25</td> </tr> <tr> <td></td> <td>8MY 376 742-311 Uzavírací víčko BEHR HELLA SERVICE *** PREMIUM LINE ***</td> <td>34</td> </tr> <tr> <td></td> <td>8XY 004 734-001 Uzaver, palivova nádrž</td> <td>85</td> </tr> <tr> <td></td> <td>8XY 007 023-001 Uzaver, palivova nádrž</td> <td>85</td> </tr> <tr> <td></td> <td>9EL 152 889-001 Čočka, zadní světlo</td> <td>72</td> </tr> <tr> <td></td> <td>9XW 184 107-261 List stěrače</td> <td>9</td> </tr> </table>	F3AE0681D	8EL 012 584-001 generátor *** HELLA VALUEFIT ***90A	10	F3AE0681D	8EL 737 916-001 generátor90A	19		8FC 351 317-631 Kondenzátor, klimatizace BEHR HELLA SERVICE *** PREMIUM LINE ***	68		8FC 351 317-634 Kondenzátor, klimatizace BEHR HELLA SERVICE	68		8FT 351 192-441 Susarna, klimatizace BEHR HELLA SERVICE *** PREMIUM LINE ***	69		8MA 376 705-511 Vyrovnávací nádoba, chladicí kapalina BEHR HELLA SERVICE *** PREMIUM LINE ***	28		8MA 376 753-791 Vyrovnávací nádoba, chladicí kapalina BEHR HELLA SERVICE *** PREMIUM LINE ***	29		8MK 376 722-211 chladicí jednotka BEHR HELLA SERVICE *** PREMIUM LINE ***	38		8MK 376 792-111 Chladič, chlazení motoru BEHR HELLA SERVICE *** PREMIUM LINE ***	52		8ML 376 724-271 chladíč turba BEHR HELLA SERVICE *** PREMIUM LINE ***	93	F3AE0681D	8MP 376 808-134 Vodní čerpadlo BEHR HELLA SERVICE	22		8MV 376 702-061 Větrák, chlazení motoru BEHR HELLA SERVICE *** PREMIUM LINE ***	34		8MV 376 758-271 Odvetřávání, chlazení motoru BEHR HELLA SERVICE *** PREMIUM LINE ***	25		8MY 376 742-311 Uzavírací víčko BEHR HELLA SERVICE *** PREMIUM LINE ***	34		8XY 004 734-001 Uzaver, palivova nádrž	85		8XY 007 023-001 Uzaver, palivova nádrž	85		9EL 152 889-001 Čočka, zadní světlo	72		9XW 184 107-261 List stěrače	9
F3AE0681D	8EL 012 584-001 generátor *** HELLA VALUEFIT ***90A	10																																																							
F3AE0681D	8EL 737 916-001 generátor90A	19																																																							
	8FC 351 317-631 Kondenzátor, klimatizace BEHR HELLA SERVICE *** PREMIUM LINE ***	68																																																							
	8FC 351 317-634 Kondenzátor, klimatizace BEHR HELLA SERVICE	68																																																							
	8FT 351 192-441 Susarna, klimatizace BEHR HELLA SERVICE *** PREMIUM LINE ***	69																																																							
	8MA 376 705-511 Vyrovnávací nádoba, chladicí kapalina BEHR HELLA SERVICE *** PREMIUM LINE ***	28																																																							
	8MA 376 753-791 Vyrovnávací nádoba, chladicí kapalina BEHR HELLA SERVICE *** PREMIUM LINE ***	29																																																							
	8MK 376 722-211 chladicí jednotka BEHR HELLA SERVICE *** PREMIUM LINE ***	38																																																							
	8MK 376 792-111 Chladič, chlazení motoru BEHR HELLA SERVICE *** PREMIUM LINE ***	52																																																							
	8ML 376 724-271 chladíč turba BEHR HELLA SERVICE *** PREMIUM LINE ***	93																																																							
F3AE0681D	8MP 376 808-134 Vodní čerpadlo BEHR HELLA SERVICE	22																																																							
	8MV 376 702-061 Větrák, chlazení motoru BEHR HELLA SERVICE *** PREMIUM LINE ***	34																																																							
	8MV 376 758-271 Odvetřávání, chlazení motoru BEHR HELLA SERVICE *** PREMIUM LINE ***	25																																																							
	8MY 376 742-311 Uzavírací víčko BEHR HELLA SERVICE *** PREMIUM LINE ***	34																																																							
	8XY 004 734-001 Uzaver, palivova nádrž	85																																																							
	8XY 007 023-001 Uzaver, palivova nádrž	85																																																							
	9EL 152 889-001 Čočka, zadní světlo	72																																																							
	9XW 184 107-261 List stěrače	9																																																							
AT 440S45	331 kW	07/06 →	<table border="1"> <tr> <td></td> <td>2VD 008 204-191 Zadní světlo</td> <td>80</td> </tr> <tr> <td></td> <td>2VP 008 204-181 Zadní světlo</td> <td>81</td> </tr> <tr> <td></td> <td>6PP 013 400-021 Snímač, teplota nasávaného vzduchu</td> <td>86, 88</td> </tr> <tr> <td></td> <td>6PP 013 400-021 Senzor tlaku sacího potrubí</td> <td>86, 88</td> </tr> <tr> <td>Model 2007 →; Euro 4 (D4)</td> <td>6PT 009 104-171 Snímač, stav chladicí kapaliny</td> <td>29</td> </tr> <tr> <td> F3A3681A</td> <td>8EA 012 586-251 Startér HELLA VALUEFIT ***5kW</td> <td>103</td> </tr> <tr> <td></td> <td>8EA 012 586-551 Startér HELLA VALUEFIT ***5,5kW</td> <td>105</td> </tr> </table>		2VD 008 204-191 Zadní světlo	80		2VP 008 204-181 Zadní světlo	81		6PP 013 400-021 Snímač, teplota nasávaného vzduchu	86, 88		6PP 013 400-021 Senzor tlaku sacího potrubí	86, 88	Model 2007 →; Euro 4 (D4)	6PT 009 104-171 Snímač, stav chladicí kapaliny	29	F3A3681A	8EA 012 586-251 Startér HELLA VALUEFIT ***5kW	103		8EA 012 586-551 Startér HELLA VALUEFIT ***5,5kW	105																																	
	2VD 008 204-191 Zadní světlo	80																																																							
	2VP 008 204-181 Zadní světlo	81																																																							
	6PP 013 400-021 Snímač, teplota nasávaného vzduchu	86, 88																																																							
	6PP 013 400-021 Senzor tlaku sacího potrubí	86, 88																																																							
Model 2007 →; Euro 4 (D4)	6PT 009 104-171 Snímač, stav chladicí kapaliny	29																																																							
F3A3681A	8EA 012 586-251 Startér HELLA VALUEFIT ***5kW	103																																																							
	8EA 012 586-551 Startér HELLA VALUEFIT ***5,5kW	105																																																							

IVECO - Stralis			02/02 →	
AT 440S45	331 kW	07/06 →	<b>F3A3681A</b> <b>F3A3681A</b> <b>F3A3681A</b>	<b>8EA 738 152-001</b> Starter5kW 115 <b>8EL 012 584-001</b> generátor *** HELLA VALUEFIT ***90A 10 <b>8EL 737 916-001</b> generátor90A 19 <b>8FC 351 317-631</b> Kondenzátor, klimatizace BEHR HELLA SERVICE *** PREMIUM LINE *** 68 <b>8FC 351 317-634</b> Kondenzátor, klimatizace BEHR HELLA SERVICE 68 <b>8FK 351 108-961</b> Kompresor, klimatizace BEHR HELLA SERVICE 62 <b>8FT 351 192-441</b> Susarna, klimatizace BEHR HELLA SERVICE *** PREMIUM LINE *** 69 <b>8MA 376 705-511</b> Vyrovnávací nádoba, chladicí kapalina BEHR HELLA SERVICE *** PREMIUM LINE *** 28 <b>8MK 376 721-741</b> Chladič, chlazení motoru BEHR HELLA SERVICE *** PREMIUM LINE *** 47 <b>8MK 376 721-791</b> Chladič, chlazení motoru BEHR HELLA SERVICE *** PREMIUM LINE *** 49 <b>8MK 376 722-211</b> chladič jednotka BEHR HELLA SERVICE *** PREMIUM LINE *** 38 <b>8ML 376 724-271</b> chladič turba BEHR HELLA SERVICE *** PREMIUM LINE *** 93 <b>F3AE3681A</b> <b>8MP 376 808-134</b> Vodní čerpadlo BEHR HELLA SERVICE 22 <b>8MV 376 758-271</b> Odvetravani, chlazení motoru BEHR HELLA SERVICE *** PREMIUM LINE *** 25 <b>8MY 376 721-801</b> Sroub, upevnení dmychadla BEHR HELLA SERVICE *** PREMIUM LINE *** 89 <b>8MY 376 742-311</b> Uzavírací víčko BEHR HELLA SERVICE *** PREMIUM LINE *** 34 <b>8XY 004 734-001</b> Uzaver, palivova nadrz 85 <b>8XY 007 023-001</b> Uzaver, palivova nadrz 85 <b>9EL 152 889-001</b> Čočka, zadní světlo 72 <b>9XW 184 107-261</b> List stěrače 9
ES 440S48	353 kW	10/04 →		<b>2VD 008 204-191</b> Zadní světlo 80 <b>2VP 008 204-181</b> Zadní světlo 81 <b>6PP 013 400-021</b> Snímač, teplota nasávaného vzduchu 86, 88 <b>6PP 013 400-021</b> Senzor tlaku sacího potrubí 86, 88 <b>Model 2007 →; Euro 4 (D4)</b> <b>6PT 009 104-171</b> Snímač, stav chladicí kapaliny 29

      																																																																																			
IVECO - Stralis			02/02 →																																																																																
ES 440S48	353 kW	10/04 →	<table border="1"> <tr> <td></td> <td><b>F3BE0681E</b></td> <td><b>8EA 012 586-251</b> Startér *** HELLA VALUEFIT ***5kW</td> <td>103</td> </tr> <tr> <td></td> <td><b>F3BE0681E</b></td> <td><b>8EA 738 152-001</b> Startér5kW</td> <td>115</td> </tr> <tr> <td></td> <td><b>F3BE0681E</b></td> <td><b>8EL 012 584-001</b> generátor *** HELLA VALUEFIT ***90A</td> <td>10</td> </tr> <tr> <td></td> <td><b>F3BE0681E</b></td> <td><b>8EL 737 916-001</b> generátor90A</td> <td>19</td> </tr> <tr> <td></td> <td></td> <td><b>8FC 351 317-631</b> Kondenzátor, klimatizace BEHR HELLA SERVICE *** PREMIUM LINE ***</td> <td>68</td> </tr> <tr> <td></td> <td></td> <td><b>8FC 351 317-634</b> Kondenzátor, klimatizace BEHR HELLA SERVICE</td> <td>68</td> </tr> <tr> <td></td> <td></td> <td><b>8FK 351 108-961</b> Kompresor, klimatizace BEHR HELLA SERVICE</td> <td>62</td> </tr> <tr> <td></td> <td></td> <td><b>8FT 351 192-441</b> Susarna, klimatizace BEHR HELLA SERVICE *** PREMIUM LINE ***</td> <td>69</td> </tr> <tr> <td></td> <td></td> <td><b>8MA 376 705-511</b> Vyrovnávací nádoba, chladicí kapalina BEHR HELLA SERVICE *** PREMIUM LINE ***</td> <td>28</td> </tr> <tr> <td></td> <td></td> <td><b>8MK 376 721-741</b> Chladič, chlazení motoru BEHR HELLA SERVICE *** PREMIUM LINE ***</td> <td>47</td> </tr> <tr> <td></td> <td></td> <td><b>8MK 376 722-211</b> chladič jednotka BEHR HELLA SERVICE *** PREMIUM LINE ***</td> <td>38</td> </tr> <tr> <td></td> <td></td> <td><b>8ML 376 724-251</b> chladič turba BEHR HELLA SERVICE *** PREMIUM LINE ***</td> <td>92</td> </tr> <tr> <td></td> <td></td> <td><b>8MV 376 702-061</b> Větrák, chlazení motoru BEHR HELLA SERVICE *** PREMIUM LINE ***</td> <td>34</td> </tr> <tr> <td></td> <td></td> <td><b>8MV 376 758-271</b> Odvetrávání, chlazení motoru BEHR HELLA SERVICE *** PREMIUM LINE ***</td> <td>25</td> </tr> <tr> <td></td> <td></td> <td><b>8MY 376 721-801</b> Sroub, upevnění dmychadla BEHR HELLA SERVICE *** PREMIUM LINE ***</td> <td>89</td> </tr> <tr> <td></td> <td></td> <td><b>8MY 376 742-311</b> Uzavírací víčko BEHR HELLA SERVICE *** PREMIUM LINE ***</td> <td>34</td> </tr> <tr> <td></td> <td></td> <td><b>8XY 004 734-001</b> Uzaver, palivova nadrz</td> <td>85</td> </tr> <tr> <td></td> <td></td> <td><b>8XY 007 023-001</b> Uzaver, palivova nadrz</td> <td>85</td> </tr> <tr> <td></td> <td></td> <td><b>9EL 152 889-001</b> Čočka, zadní světlo</td> <td>72</td> </tr> <tr> <td></td> <td></td> <td><b>9XW 184 107-261</b> List stěrače</td> <td>9</td> </tr> </table>		<b>F3BE0681E</b>	<b>8EA 012 586-251</b> Startér *** HELLA VALUEFIT ***5kW	103		<b>F3BE0681E</b>	<b>8EA 738 152-001</b> Startér5kW	115		<b>F3BE0681E</b>	<b>8EL 012 584-001</b> generátor *** HELLA VALUEFIT ***90A	10		<b>F3BE0681E</b>	<b>8EL 737 916-001</b> generátor90A	19			<b>8FC 351 317-631</b> Kondenzátor, klimatizace BEHR HELLA SERVICE *** PREMIUM LINE ***	68			<b>8FC 351 317-634</b> Kondenzátor, klimatizace BEHR HELLA SERVICE	68			<b>8FK 351 108-961</b> Kompresor, klimatizace BEHR HELLA SERVICE	62			<b>8FT 351 192-441</b> Susarna, klimatizace BEHR HELLA SERVICE *** PREMIUM LINE ***	69			<b>8MA 376 705-511</b> Vyrovnávací nádoba, chladicí kapalina BEHR HELLA SERVICE *** PREMIUM LINE ***	28			<b>8MK 376 721-741</b> Chladič, chlazení motoru BEHR HELLA SERVICE *** PREMIUM LINE ***	47			<b>8MK 376 722-211</b> chladič jednotka BEHR HELLA SERVICE *** PREMIUM LINE ***	38			<b>8ML 376 724-251</b> chladič turba BEHR HELLA SERVICE *** PREMIUM LINE ***	92			<b>8MV 376 702-061</b> Větrák, chlazení motoru BEHR HELLA SERVICE *** PREMIUM LINE ***	34			<b>8MV 376 758-271</b> Odvetrávání, chlazení motoru BEHR HELLA SERVICE *** PREMIUM LINE ***	25			<b>8MY 376 721-801</b> Sroub, upevnění dmychadla BEHR HELLA SERVICE *** PREMIUM LINE ***	89			<b>8MY 376 742-311</b> Uzavírací víčko BEHR HELLA SERVICE *** PREMIUM LINE ***	34			<b>8XY 004 734-001</b> Uzaver, palivova nadrz	85			<b>8XY 007 023-001</b> Uzaver, palivova nadrz	85			<b>9EL 152 889-001</b> Čočka, zadní světlo	72			<b>9XW 184 107-261</b> List stěrače	9
	<b>F3BE0681E</b>	<b>8EA 012 586-251</b> Startér *** HELLA VALUEFIT ***5kW	103																																																																																
	<b>F3BE0681E</b>	<b>8EA 738 152-001</b> Startér5kW	115																																																																																
	<b>F3BE0681E</b>	<b>8EL 012 584-001</b> generátor *** HELLA VALUEFIT ***90A	10																																																																																
	<b>F3BE0681E</b>	<b>8EL 737 916-001</b> generátor90A	19																																																																																
		<b>8FC 351 317-631</b> Kondenzátor, klimatizace BEHR HELLA SERVICE *** PREMIUM LINE ***	68																																																																																
		<b>8FC 351 317-634</b> Kondenzátor, klimatizace BEHR HELLA SERVICE	68																																																																																
		<b>8FK 351 108-961</b> Kompresor, klimatizace BEHR HELLA SERVICE	62																																																																																
		<b>8FT 351 192-441</b> Susarna, klimatizace BEHR HELLA SERVICE *** PREMIUM LINE ***	69																																																																																
		<b>8MA 376 705-511</b> Vyrovnávací nádoba, chladicí kapalina BEHR HELLA SERVICE *** PREMIUM LINE ***	28																																																																																
		<b>8MK 376 721-741</b> Chladič, chlazení motoru BEHR HELLA SERVICE *** PREMIUM LINE ***	47																																																																																
		<b>8MK 376 722-211</b> chladič jednotka BEHR HELLA SERVICE *** PREMIUM LINE ***	38																																																																																
		<b>8ML 376 724-251</b> chladič turba BEHR HELLA SERVICE *** PREMIUM LINE ***	92																																																																																
		<b>8MV 376 702-061</b> Větrák, chlazení motoru BEHR HELLA SERVICE *** PREMIUM LINE ***	34																																																																																
		<b>8MV 376 758-271</b> Odvetrávání, chlazení motoru BEHR HELLA SERVICE *** PREMIUM LINE ***	25																																																																																
		<b>8MY 376 721-801</b> Sroub, upevnění dmychadla BEHR HELLA SERVICE *** PREMIUM LINE ***	89																																																																																
		<b>8MY 376 742-311</b> Uzavírací víčko BEHR HELLA SERVICE *** PREMIUM LINE ***	34																																																																																
		<b>8XY 004 734-001</b> Uzaver, palivova nadrz	85																																																																																
		<b>8XY 007 023-001</b> Uzaver, palivova nadrz	85																																																																																
		<b>9EL 152 889-001</b> Čočka, zadní světlo	72																																																																																
		<b>9XW 184 107-261</b> List stěrače	9																																																																																
ES 440S54	397 kW	10/04 →	<table border="1"> <tr> <td></td> <td></td> <td><b>2VD 008 204-191</b> Zadní světlo</td> <td>80</td> </tr> <tr> <td></td> <td></td> <td><b>2VP 008 204-181</b> Zadní světlo</td> <td>81</td> </tr> <tr> <td></td> <td></td> <td><b>6PT 009 104-171</b> Snímač, stav chladicí kapaliny</td> <td>29</td> </tr> <tr> <td></td> <td><b>F3BE0681A</b></td> <td><b>8EA 012 586-251</b> Startér *** HELLA VALUEFIT ***5kW</td> <td>103</td> </tr> <tr> <td></td> <td><b>F3BE0681A</b></td> <td><b>8EA 738 152-001</b> Startér5kW</td> <td>115</td> </tr> <tr> <td></td> <td><b>F3BE0681A</b></td> <td><b>8EL 012 584-001</b> generátor *** HELLA VALUEFIT ***90A</td> <td>10</td> </tr> </table>			<b>2VD 008 204-191</b> Zadní světlo	80			<b>2VP 008 204-181</b> Zadní světlo	81			<b>6PT 009 104-171</b> Snímač, stav chladicí kapaliny	29		<b>F3BE0681A</b>	<b>8EA 012 586-251</b> Startér *** HELLA VALUEFIT ***5kW	103		<b>F3BE0681A</b>	<b>8EA 738 152-001</b> Startér5kW	115		<b>F3BE0681A</b>	<b>8EL 012 584-001</b> generátor *** HELLA VALUEFIT ***90A	10																																																								
		<b>2VD 008 204-191</b> Zadní světlo	80																																																																																
		<b>2VP 008 204-181</b> Zadní světlo	81																																																																																
		<b>6PT 009 104-171</b> Snímač, stav chladicí kapaliny	29																																																																																
	<b>F3BE0681A</b>	<b>8EA 012 586-251</b> Startér *** HELLA VALUEFIT ***5kW	103																																																																																
	<b>F3BE0681A</b>	<b>8EA 738 152-001</b> Startér5kW	115																																																																																
	<b>F3BE0681A</b>	<b>8EL 012 584-001</b> generátor *** HELLA VALUEFIT ***90A	10																																																																																

					<b>412</b>	
--	--	--	--	--	------------	--

<b>IVECO - Stralis</b>						<b>02/02</b> →
------------------------	--	--	--	--	--	----------------

























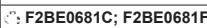





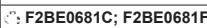





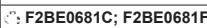





ES 440S54	397 kW	10/04 →	F3BE0681A	<b>8EL 737 916-001</b> generátor90A	19
				<b>8FC 351 317-631</b> Kondenzátor, klimatizace BEHR HELLA SERVICE *** PREMIUM LINE ***	68
				<b>8FC 351 317-634</b> Kondenzátor, klimatizace BEHR HELLA SERVICE	68
				<b>8FK 351 108-961</b> Kompresor, klimatizace BEHR HELLA SERVICE	62
				<b>8FT 351 192-441</b> Susarna, klimatizace BEHR HELLA SERVICE *** PREMIUM LINE ***	69
				<b>8MA 376 705-511</b> Vyrovnávací nádoba, chladicí kapalina BEHR HELLA SERVICE *** PREMIUM LINE ***	28
				<b>8MK 376 721-741</b> Chladič, chlazení motoru BEHR HELLA SERVICE *** PREMIUM LINE ***	47
				<b>8MK 376 722-211</b> chladič jednotka BEHR HELLA SERVICE *** PREMIUM LINE ***	38
				<b>8ML 376 724-251</b> chladič turba BEHR HELLA SERVICE *** PREMIUM LINE ***	92
				<b>8MV 376 702-061</b> Větrák, chlazení motoru BEHR HELLA SERVICE *** PREMIUM LINE ***	34
				<b>8MY 376 721-801</b> Sroub, upevnění dmychadla BEHR HELLA SERVICE *** PREMIUM LINE ***	89
				<b>8MY 376 742-311</b> Uzavírací víčko BEHR HELLA SERVICE *** PREMIUM LINE ***	34
				<b>8XY 004 734-001</b> Uzaver, palivova nadrz	85
				<b>8XY 007 023-001</b> Uzaver, palivova nadrz	85
				<b>9EL 152 889-001</b> Čočka, zadní světlo	72
				<b>9XW 184 107-261</b> List stěrače	9

<b>IVECO - Tector</b>						<b>01/12</b> →
-----------------------	--	--	--	--	--	----------------

150E21	150 - 152 kW	01/12 →		<b>8MV 376 907-211</b>	26
260E28	206 kW	01/12 →		Odvetravání, chlazení motoru BEHR HELLA SERVICE *** PREMIUM LINE ***	

<b>IVECO - Trakker</b>						<b>09/04</b> → <b>12/12</b>
------------------------	--	--	--	--	--	-----------------------------

AD 180T27 W, AT 180T27 W	200 kW	06/05 →		<b>6PT 009 104-171</b> Snímač, stav chladicí kapaliny	29
			F2BE0681F	<b>8EA 012 586-001</b> Startér *** HELLA VALUEFIT ***4,5kW	101
			F2BE0681F	<b>8EA 738 258-111</b> Startér4,5kW	116
			F2BE0681F	<b>8EL 012 584-391</b> generátor *** HELLA VALUEFIT ***90A	12
			F2BE0681F	<b>8EL 012 584-521</b> generátor *** HELLA VALUEFIT ***90A	13
			F2BE0681F	<b>8EL 738 212-541</b> generátor90A	21

    13   412 																																																
IVECO - Trakker			09/04 → 12/12																																													
AD 180T27 W, AT 180T27 W	200 kW	06/05 →	<table border="1"> <tr> <td></td> <td><b>8MA 376 705-511</b></td> <td>28</td> </tr> <tr> <td></td> <td>Vyrovňovací nádoba, chladič kapalina BEHR HELLA SERVICE *** PREMIUM LINE ***</td> <td></td> </tr> <tr> <td></td> <td><b>8MK 376 722-081</b> Chladič, chlazení motoru BEHR HELLA SERVICE *** PREMIUM LINE ***</td> <td>50</td> </tr> <tr> <td></td> <td><b>8ML 376 724-301</b> chladič turba BEHR HELLA SERVICE *** PREMIUM LINE ***</td> <td>94</td> </tr> <tr> <td> <b>F2BE0681F</b></td> <td><b>8MP 376 808-534</b> Vodní čerpadlo BEHR HELLA SERVICE</td> <td>23</td> </tr> <tr> <td><b>4x4</b></td> <td></td> <td></td> </tr> <tr> <td></td> <td><b>8MY 376 742-311</b> Uzavírací víčko BEHR HELLA SERVICE *** PREMIUM LINE ***</td> <td>34</td> </tr> <tr> <td></td> <td><b>9XW 184 107-261</b> List stěrače</td> <td>9</td> </tr> </table>		<b>8MA 376 705-511</b>	28		Vyrovňovací nádoba, chladič kapalina BEHR HELLA SERVICE *** PREMIUM LINE ***			<b>8MK 376 722-081</b> Chladič, chlazení motoru BEHR HELLA SERVICE *** PREMIUM LINE ***	50		<b>8ML 376 724-301</b> chladič turba BEHR HELLA SERVICE *** PREMIUM LINE ***	94	 <b>F2BE0681F</b>	<b>8MP 376 808-534</b> Vodní čerpadlo BEHR HELLA SERVICE	23	<b>4x4</b>				<b>8MY 376 742-311</b> Uzavírací víčko BEHR HELLA SERVICE *** PREMIUM LINE ***	34		<b>9XW 184 107-261</b> List stěrače	9																					
	<b>8MA 376 705-511</b>	28																																														
	Vyrovňovací nádoba, chladič kapalina BEHR HELLA SERVICE *** PREMIUM LINE ***																																															
	<b>8MK 376 722-081</b> Chladič, chlazení motoru BEHR HELLA SERVICE *** PREMIUM LINE ***	50																																														
	<b>8ML 376 724-301</b> chladič turba BEHR HELLA SERVICE *** PREMIUM LINE ***	94																																														
 <b>F2BE0681F</b>	<b>8MP 376 808-534</b> Vodní čerpadlo BEHR HELLA SERVICE	23																																														
<b>4x4</b>																																																
	<b>8MY 376 742-311</b> Uzavírací víčko BEHR HELLA SERVICE *** PREMIUM LINE ***	34																																														
	<b>9XW 184 107-261</b> List stěrače	9																																														
AD 190T27, AT 190T27	200 kW	06/05 →	<table border="1"> <tr> <td></td> <td><b>6PP 013 400-021</b> Snímač, teplota nasávaného vzduchu</td> <td>86, 88</td> </tr> <tr> <td></td> <td><b>6PP 013 400-021</b> Senzor tlaku sacího potrubí</td> <td>86, 88</td> </tr> <tr> <td></td> <td><b>6PT 009 104-171</b> Snímač, stav chladicí kapaliny</td> <td>29</td> </tr> <tr> <td> <b>F2BE0681F</b></td> <td><b>8EA 012 586-001</b> Startér *** HELLA VALUEFIT ***4,5kW</td> <td>101</td> </tr> <tr> <td> <b>F2BE0681F</b></td> <td><b>8EA 738 258-111</b> Startér4,5kW</td> <td>116</td> </tr> <tr> <td> <b>F2BE0681F</b></td> <td><b>8EL 012 584-391</b> generátor *** HELLA VALUEFIT ***90A</td> <td>12</td> </tr> <tr> <td> <b>F2BE0681F</b></td> <td><b>8EL 012 584-521</b> generátor *** HELLA VALUEFIT ***90A</td> <td>13</td> </tr> <tr> <td> <b>F2BE0681F</b></td> <td><b>8EL 738 212-541</b> generátor90A</td> <td>21</td> </tr> <tr> <td></td> <td><b>8MA 376 705-511</b> Vyrovňovací nádoba, chladič kapalina BEHR HELLA SERVICE *** PREMIUM LINE ***</td> <td>28</td> </tr> <tr> <td></td> <td><b>8MK 376 722-081</b> Chladič, chlazení motoru BEHR HELLA SERVICE *** PREMIUM LINE ***</td> <td>50</td> </tr> <tr> <td></td> <td><b>8ML 376 724-301</b> chladič turba BEHR HELLA SERVICE *** PREMIUM LINE ***</td> <td>94</td> </tr> <tr> <td> <b>F2BE0681C; F2BE0681F</b></td> <td><b>8MP 376 808-534</b> Vodní čerpadlo BEHR HELLA SERVICE</td> <td>23</td> </tr> <tr> <td><b>4x2</b></td> <td></td> <td></td> </tr> <tr> <td></td> <td><b>8MY 376 742-311</b> Uzavírací víčko BEHR HELLA SERVICE *** PREMIUM LINE ***</td> <td>34</td> </tr> <tr> <td></td> <td><b>9XW 184 107-261</b> List stěrače</td> <td>9</td> </tr> </table>		<b>6PP 013 400-021</b> Snímač, teplota nasávaného vzduchu	86, 88		<b>6PP 013 400-021</b> Senzor tlaku sacího potrubí	86, 88		<b>6PT 009 104-171</b> Snímač, stav chladicí kapaliny	29	 <b>F2BE0681F</b>	<b>8EA 012 586-001</b> Startér *** HELLA VALUEFIT ***4,5kW	101	 <b>F2BE0681F</b>	<b>8EA 738 258-111</b> Startér4,5kW	116	 <b>F2BE0681F</b>	<b>8EL 012 584-391</b> generátor *** HELLA VALUEFIT ***90A	12	 <b>F2BE0681F</b>	<b>8EL 012 584-521</b> generátor *** HELLA VALUEFIT ***90A	13	 <b>F2BE0681F</b>	<b>8EL 738 212-541</b> generátor90A	21		<b>8MA 376 705-511</b> Vyrovňovací nádoba, chladič kapalina BEHR HELLA SERVICE *** PREMIUM LINE ***	28		<b>8MK 376 722-081</b> Chladič, chlazení motoru BEHR HELLA SERVICE *** PREMIUM LINE ***	50		<b>8ML 376 724-301</b> chladič turba BEHR HELLA SERVICE *** PREMIUM LINE ***	94	 <b>F2BE0681C; F2BE0681F</b>	<b>8MP 376 808-534</b> Vodní čerpadlo BEHR HELLA SERVICE	23	<b>4x2</b>				<b>8MY 376 742-311</b> Uzavírací víčko BEHR HELLA SERVICE *** PREMIUM LINE ***	34		<b>9XW 184 107-261</b> List stěrače	9
	<b>6PP 013 400-021</b> Snímač, teplota nasávaného vzduchu	86, 88																																														
	<b>6PP 013 400-021</b> Senzor tlaku sacího potrubí	86, 88																																														
	<b>6PT 009 104-171</b> Snímač, stav chladicí kapaliny	29																																														
 <b>F2BE0681F</b>	<b>8EA 012 586-001</b> Startér *** HELLA VALUEFIT ***4,5kW	101																																														
 <b>F2BE0681F</b>	<b>8EA 738 258-111</b> Startér4,5kW	116																																														
 <b>F2BE0681F</b>	<b>8EL 012 584-391</b> generátor *** HELLA VALUEFIT ***90A	12																																														
 <b>F2BE0681F</b>	<b>8EL 012 584-521</b> generátor *** HELLA VALUEFIT ***90A	13																																														
 <b>F2BE0681F</b>	<b>8EL 738 212-541</b> generátor90A	21																																														
	<b>8MA 376 705-511</b> Vyrovňovací nádoba, chladič kapalina BEHR HELLA SERVICE *** PREMIUM LINE ***	28																																														
	<b>8MK 376 722-081</b> Chladič, chlazení motoru BEHR HELLA SERVICE *** PREMIUM LINE ***	50																																														
	<b>8ML 376 724-301</b> chladič turba BEHR HELLA SERVICE *** PREMIUM LINE ***	94																																														
 <b>F2BE0681C; F2BE0681F</b>	<b>8MP 376 808-534</b> Vodní čerpadlo BEHR HELLA SERVICE	23																																														
<b>4x2</b>																																																
	<b>8MY 376 742-311</b> Uzavírací víčko BEHR HELLA SERVICE *** PREMIUM LINE ***	34																																														
	<b>9XW 184 107-261</b> List stěrače	9																																														
AD 190T31, AT 190T31	228 kW	10/04 →	<table border="1"> <tr> <td></td> <td><b>6PP 013 400-021</b> Snímač, teplota nasávaného vzduchu</td> <td>86, 88</td> </tr> <tr> <td></td> <td><b>6PP 013 400-021</b> Senzor tlaku sacího potrubí</td> <td>86, 88</td> </tr> <tr> <td><b>Model 2007 →</b></td> <td><b>6PT 009 104-171</b> Snímač, stav chladicí kapaliny</td> <td>29</td> </tr> <tr> <td> <b>F2BE0681B</b></td> <td><b>8EA 012 586-001</b> Startér *** HELLA VALUEFIT ***4,5kW</td> <td>101</td> </tr> <tr> <td> <b>F2BE0681B</b></td> <td><b>8EA 738 258-111</b> Startér4,5kW</td> <td>116</td> </tr> <tr> <td> <b>F2BE0681B</b></td> <td><b>8EL 012 584-391</b> generátor *** HELLA VALUEFIT ***90A</td> <td>12</td> </tr> <tr> <td> <b>F2BE0681B</b></td> <td><b>8EL 012 584-521</b> generátor *** HELLA VALUEFIT ***90A</td> <td>13</td> </tr> <tr> <td> <b>F2BE0681B</b></td> <td><b>8EL 738 212-541</b> generátor90A</td> <td>21</td> </tr> </table>		<b>6PP 013 400-021</b> Snímač, teplota nasávaného vzduchu	86, 88		<b>6PP 013 400-021</b> Senzor tlaku sacího potrubí	86, 88	<b>Model 2007 →</b>	<b>6PT 009 104-171</b> Snímač, stav chladicí kapaliny	29	 <b>F2BE0681B</b>	<b>8EA 012 586-001</b> Startér *** HELLA VALUEFIT ***4,5kW	101	 <b>F2BE0681B</b>	<b>8EA 738 258-111</b> Startér4,5kW	116	 <b>F2BE0681B</b>	<b>8EL 012 584-391</b> generátor *** HELLA VALUEFIT ***90A	12	 <b>F2BE0681B</b>	<b>8EL 012 584-521</b> generátor *** HELLA VALUEFIT ***90A	13	 <b>F2BE0681B</b>	<b>8EL 738 212-541</b> generátor90A	21																					
	<b>6PP 013 400-021</b> Snímač, teplota nasávaného vzduchu	86, 88																																														
	<b>6PP 013 400-021</b> Senzor tlaku sacího potrubí	86, 88																																														
<b>Model 2007 →</b>	<b>6PT 009 104-171</b> Snímač, stav chladicí kapaliny	29																																														
 <b>F2BE0681B</b>	<b>8EA 012 586-001</b> Startér *** HELLA VALUEFIT ***4,5kW	101																																														
 <b>F2BE0681B</b>	<b>8EA 738 258-111</b> Startér4,5kW	116																																														
 <b>F2BE0681B</b>	<b>8EL 012 584-391</b> generátor *** HELLA VALUEFIT ***90A	12																																														
 <b>F2BE0681B</b>	<b>8EL 012 584-521</b> generátor *** HELLA VALUEFIT ***90A	13																																														
 <b>F2BE0681B</b>	<b>8EL 738 212-541</b> generátor90A	21																																														

			412	09/04 → 12/12
AD 190T31, AT 190T31	228 kW	10/04 →	<b>8MA 376 705-511</b> 28 Vyrovnávací nádoba, chladič kapalina BEHR HELLA SERVICE *** PREMIUM LINE ***	
			<b>8MA 376 753-791</b> 29 Vyrovnávací nádoba, chladič kapalina BEHR HELLA SERVICE *** PREMIUM LINE ***	
			<b>8MK 376 722-081</b> Chladič, chlazení motoru BEHR HELLA SERVICE *** PREMIUM LINE *** 50	
			manuální převodovka; pro vozidla s/bez kli- matizace; ☺ F3BE0681; + OE 41218266 <b>8MK 376 722-081</b> Chladič, chlazení motoru BEHR HELLA SERVICE *** PREMIUM LINE *** 50	
			<b>8ML 376 724-301</b> chladič turba BEHR HELLA SERVICE *** PREMIUM LINE *** 94	
			☺ F2BE0681B; F2BE3681C <b>8MP 376 808-534</b> Vodní čerpadlo BEHR HELLA SERVICE 23	
			<b>8MY 376 742-311</b> Uzavírací víčko BEHR HELLA SERVICE *** PREMIUM LINE *** 34	
			<b>9XW 184 107-261</b> List stěrače 9	
AD 190T31 W, AT 190T31 W	228 kW	10/04 →	<b>6PP 013 400-021</b> Snímač, teplota nasávaného vzduchu 86, 88	
			<b>6PP 013 400-021</b> Senzor tlaku sacího potrubí 86, 88	
			☺ F2BE0681B <b>8EA 012 586-001</b> Startér *** HELLA VALUEFIT ***4,5kW 101	
			☺ F2BE0681B <b>8EA 738 258-111</b> Startér4,5kW 116	
			☺ F2BE0681B <b>8EL 012 584-391</b> generátor *** HELLA VALUEFIT ***90A 12	
			☺ F2BE0681B <b>8EL 012 584-521</b> generátor *** HELLA VALUEFIT ***90A 13	
			☺ F2BE0681B <b>8EL 738 212-541</b> generátor90A 21	
			<b>8MA 376 705-511</b> 28 Vyrovnávací nádoba, chladič kapalina BEHR HELLA SERVICE *** PREMIUM LINE ***	
			<b>8MA 376 753-791</b> 29 Vyrovnávací nádoba, chladič kapalina BEHR HELLA SERVICE *** PREMIUM LINE ***	
			manuální převodovka; pro vozidla s/bez kli- matizace; ☺ F3BE0681; + OE 41218266 <b>8MK 376 722-081</b> Chladič, chlazení motoru BEHR HELLA SERVICE *** PREMIUM LINE *** 50	
			<b>8ML 376 724-301</b> chladič turba BEHR HELLA SERVICE *** PREMIUM LINE *** 94	
			☺ F2BE0681B; F2BE3681C <b>8MP 376 808-534</b> Vodní čerpadlo BEHR HELLA SERVICE 23	
			<b>8MY 376 742-311</b> Uzavírací víčko BEHR HELLA SERVICE *** PREMIUM LINE *** 34	
			<b>9XW 184 107-261</b> List stěrače 9	
AD 190T31 W, AT 190T31 W	228 kW	06/05 →	<b>6PP 013 400-021</b> Snímač, teplota nasávaného vzduchu 86, 88	
			<b>6PP 013 400-021</b> Senzor tlaku sacího potrubí 86, 88	

IVECO - Trakker			09/04 → 12/12
AD 190T31 W, AT 190T31 W	228 kW	06/05 →	<b>Model 2007 →</b> <b>6PT 009 104-171</b> Snímač, stav chladicí kapaliny 29 <b>F2BE0681B</b> <b>8EA 012 586-001</b> Startér *** HELLA VALUEFIT ***4,5kW 101 <b>F2BE0681B</b> <b>8EA 738 258-111</b> Startér4,5kW 116 <b>F2BE0681B</b> <b>8EL 012 584-391</b> generátor *** HELLA VALUEFIT ***90A 12 <b>F2BE0681B</b> <b>8EL 012 584-521</b> generátor *** HELLA VALUEFIT ***90A 13 <b>F2BE0681B</b> <b>8EL 738 212-541</b> generátor90A 21 <b>8MA 376 705-511</b> Vyrovnávací nádoba, chladicí kapalina BEHR HELLA SERVICE *** PREMIUM LINE *** 28 <b>8MK 376 722-081</b> Chladič, chlazení motoru BEHR HELLA SERVICE *** PREMIUM LINE *** 50 <b>8ML 376 724-301</b> chladič turba BEHR HELLA SERVICE *** PREMIUM LINE *** 94 <b>F2BE3681C 4x4</b> <b>8MP 376 808-534</b> Vodní čerpadlo BEHR HELLA SERVICE 23 <b>8MY 376 742-311</b> Uzavírací víčko BEHR HELLA SERVICE *** PREMIUM LINE *** 34 <b>9XW 184 107-261</b> List stěrače 9
AD 190T31 W, AT 190T31 W	228 kW	01/13 →	<b>F2CFE611D 4x4</b> <b>8MP 376 808-534</b> Vodní čerpadlo BEHR HELLA SERVICE 23
AD 190T33, AT 190T33	243 kW	03/06 →	<b>6PP 013 400-021</b> Snímač, teplota nasávaného vzduchu 86, 88 <b>6PP 013 400-021</b> Senzor tlaku sacího potrubí 86, 88 <b>Model 2007 →; Euro 4 (D4)</b> <b>6PT 009 104-171</b> Snímač, stav chladicí kapaliny 29 <b>F2BE3681B</b> <b>8EA 012 586-001</b> Startér *** HELLA VALUEFIT ***4,5kW 101 <b>F2BE3681B</b> <b>8EA 738 258-111</b> Startér4,5kW 116 <b>F2BE3681B</b> <b>8EL 012 584-391</b> generátor *** HELLA VALUEFIT ***90A 12 <b>F2BE3681B</b> <b>8EL 012 584-521</b> generátor *** HELLA VALUEFIT ***90A 13 <b>F2BE3681B</b> <b>8EL 738 212-541</b> generátor90A 21 <b>8MA 376 705-511</b> Vyrovnávací nádoba, chladicí kapalina BEHR HELLA SERVICE *** PREMIUM LINE *** 28 <b>F2BE3681B 4x2</b> <b>8MP 376 808-534</b> Vodní čerpadlo BEHR HELLA SERVICE 23 <b>8MY 376 742-311</b> Uzavírací víčko BEHR HELLA SERVICE *** PREMIUM LINE *** 34 <b>9XW 184 107-261</b> List stěrače 9
AD 190T33, AT 190T33	243 kW	01/13 →	<b>F2CFE611C 4x2</b> <b>8MP 376 808-534</b> Vodní čerpadlo BEHR HELLA SERVICE 23
AD 190T33 W, AT 190T33 W	243 kW	03/06 →	<b>6PP 013 400-021</b> Snímač, teplota nasávaného vzduchu 86, 88 <b>6PP 013 400-021</b> Senzor tlaku sacího potrubí 86, 88 <b>Model 2007 →; Euro 4 (D4)</b> <b>6PT 009 104-171</b> Snímač, stav chladicí kapaliny 29

IVECO - Trakker			09/04→12/12																																																								
AD 190T33 W, AT 190T33 W	243 kW	03/06→	<table border="1"> <tr> <td></td> <td><b>F2BE3681B</b></td> <td><b>8EA 012 586-001</b> Startér *** HELLA VALUEFIT ***4,5kW</td> <td>101</td> </tr> <tr> <td></td> <td><b>F2BE3681B</b></td> <td><b>8EA 738 258-111</b> Startér4,5kW</td> <td>116</td> </tr> <tr> <td></td> <td><b>F2BE3681B</b></td> <td><b>8EL 012 584-391</b> generátor *** HELLA VALUEFIT ***90A</td> <td>12</td> </tr> <tr> <td></td> <td><b>F2BE3681B</b></td> <td><b>8EL 012 584-521</b> generátor *** HELLA VALUEFIT ***90A</td> <td>13</td> </tr> <tr> <td></td> <td><b>F2BE3681B</b></td> <td><b>8EL 738 212-541</b> generátor90A</td> <td>21</td> </tr> <tr> <td></td> <td></td> <td><b>8MA 376 705-511</b> Vyrovnávací nádoba, chladičí kapalina BEHR HELLA SERVICE *** PREMIUM LINE ***</td> <td>28</td> </tr> <tr> <td></td> <td><b>F2BE3681B</b> 4x4</td> <td><b>8MP 376 808-534</b> Vodní čerpadlo BEHR HELLA SERVICE</td> <td>23</td> </tr> <tr> <td></td> <td></td> <td><b>8MY 376 742-311</b> Uzavírací víčko BEHR HELLA SERVICE *** PREMIUM LINE ***</td> <td>34</td> </tr> <tr> <td></td> <td></td> <td><b>9XW 184 107-261</b> List stěrače</td> <td>9</td> </tr> </table>		<b>F2BE3681B</b>	<b>8EA 012 586-001</b> Startér *** HELLA VALUEFIT ***4,5kW	101		<b>F2BE3681B</b>	<b>8EA 738 258-111</b> Startér4,5kW	116		<b>F2BE3681B</b>	<b>8EL 012 584-391</b> generátor *** HELLA VALUEFIT ***90A	12		<b>F2BE3681B</b>	<b>8EL 012 584-521</b> generátor *** HELLA VALUEFIT ***90A	13		<b>F2BE3681B</b>	<b>8EL 738 212-541</b> generátor90A	21			<b>8MA 376 705-511</b> Vyrovnávací nádoba, chladičí kapalina BEHR HELLA SERVICE *** PREMIUM LINE ***	28		<b>F2BE3681B</b> 4x4	<b>8MP 376 808-534</b> Vodní čerpadlo BEHR HELLA SERVICE	23			<b>8MY 376 742-311</b> Uzavírací víčko BEHR HELLA SERVICE *** PREMIUM LINE ***	34			<b>9XW 184 107-261</b> List stěrače	9																				
	<b>F2BE3681B</b>	<b>8EA 012 586-001</b> Startér *** HELLA VALUEFIT ***4,5kW	101																																																								
	<b>F2BE3681B</b>	<b>8EA 738 258-111</b> Startér4,5kW	116																																																								
	<b>F2BE3681B</b>	<b>8EL 012 584-391</b> generátor *** HELLA VALUEFIT ***90A	12																																																								
	<b>F2BE3681B</b>	<b>8EL 012 584-521</b> generátor *** HELLA VALUEFIT ***90A	13																																																								
	<b>F2BE3681B</b>	<b>8EL 738 212-541</b> generátor90A	21																																																								
		<b>8MA 376 705-511</b> Vyrovnávací nádoba, chladičí kapalina BEHR HELLA SERVICE *** PREMIUM LINE ***	28																																																								
	<b>F2BE3681B</b> 4x4	<b>8MP 376 808-534</b> Vodní čerpadlo BEHR HELLA SERVICE	23																																																								
		<b>8MY 376 742-311</b> Uzavírací víčko BEHR HELLA SERVICE *** PREMIUM LINE ***	34																																																								
		<b>9XW 184 107-261</b> List stěrače	9																																																								
AD 190T33 W, AT 190T33 W	243 kW	01/13→	<table border="1"> <tr> <td></td> <td><b>F2CFE611C</b> 4x4</td> <td><b>8MP 376 808-534</b> Vodní čerpadlo BEHR HELLA SERVICE</td> <td>23</td> </tr> </table>		<b>F2CFE611C</b> 4x4	<b>8MP 376 808-534</b> Vodní čerpadlo BEHR HELLA SERVICE	23																																																				
	<b>F2CFE611C</b> 4x4	<b>8MP 376 808-534</b> Vodní čerpadlo BEHR HELLA SERVICE	23																																																								
AD 190T35, AD 190T36, AT 190T35, AT 190T36	259 - 265 kW	10/04→	<table border="1"> <tr> <td></td> <td></td> <td><b>6PP 013 400-021</b> Snímač, teplota nasávaného vzduchu</td> <td>86, 88</td> </tr> <tr> <td></td> <td></td> <td><b>6PP 013 400-021</b> Senzor tlaku sacího potrubí</td> <td>86, 88</td> </tr> <tr> <td></td> <td></td> <td><b>6PT 009 104-171</b> Snímač, stav chladičí kapaliny</td> <td>29</td> </tr> <tr> <td></td> <td><b>F2BE0681A</b></td> <td><b>8EA 012 586-001</b> Startér *** HELLA VALUEFIT ***4,5kW</td> <td>101</td> </tr> <tr> <td></td> <td><b>F2BE0681A</b></td> <td><b>8EA 738 258-111</b> Startér4,5kW</td> <td>116</td> </tr> <tr> <td></td> <td><b>F2BE0681A</b></td> <td><b>8EL 012 584-391</b> generátor *** HELLA VALUEFIT ***90A</td> <td>12</td> </tr> <tr> <td></td> <td><b>F2BE0681A</b></td> <td><b>8EL 012 584-521</b> generátor *** HELLA VALUEFIT ***90A</td> <td>13</td> </tr> <tr> <td></td> <td><b>F2BE0681A</b></td> <td><b>8EL 738 212-541</b> generátor90A</td> <td>21</td> </tr> <tr> <td></td> <td></td> <td><b>8MA 376 705-511</b> Vyrovnávací nádoba, chladičí kapalina BEHR HELLA SERVICE *** PREMIUM LINE ***</td> <td>28</td> </tr> <tr> <td></td> <td>manuální převodovka; pro vozidla s/bez klimatizace;  F3BE0681; + OE 41218266</td> <td><b>8MK 376 722-081</b> Chladič, chlazení motoru BEHR HELLA SERVICE *** PREMIUM LINE ***</td> <td>50</td> </tr> <tr> <td></td> <td></td> <td><b>8ML 376 724-301</b> chladič turba BEHR HELLA SERVICE *** PREMIUM LINE ***</td> <td>94</td> </tr> <tr> <td></td> <td><b>F2BE0681A; F2BE3681A</b> 4x2</td> <td><b>8MP 376 808-534</b> Vodní čerpadlo BEHR HELLA SERVICE</td> <td>23</td> </tr> <tr> <td></td> <td></td> <td><b>8MY 376 742-311</b> Uzavírací víčko BEHR HELLA SERVICE *** PREMIUM LINE ***</td> <td>34</td> </tr> <tr> <td></td> <td></td> <td><b>9XW 184 107-261</b> List stěrače</td> <td>9</td> </tr> </table>			<b>6PP 013 400-021</b> Snímač, teplota nasávaného vzduchu	86, 88			<b>6PP 013 400-021</b> Senzor tlaku sacího potrubí	86, 88			<b>6PT 009 104-171</b> Snímač, stav chladičí kapaliny	29		<b>F2BE0681A</b>	<b>8EA 012 586-001</b> Startér *** HELLA VALUEFIT ***4,5kW	101		<b>F2BE0681A</b>	<b>8EA 738 258-111</b> Startér4,5kW	116		<b>F2BE0681A</b>	<b>8EL 012 584-391</b> generátor *** HELLA VALUEFIT ***90A	12		<b>F2BE0681A</b>	<b>8EL 012 584-521</b> generátor *** HELLA VALUEFIT ***90A	13		<b>F2BE0681A</b>	<b>8EL 738 212-541</b> generátor90A	21			<b>8MA 376 705-511</b> Vyrovnávací nádoba, chladičí kapalina BEHR HELLA SERVICE *** PREMIUM LINE ***	28		manuální převodovka; pro vozidla s/bez klimatizace;  F3BE0681; + OE 41218266	<b>8MK 376 722-081</b> Chladič, chlazení motoru BEHR HELLA SERVICE *** PREMIUM LINE ***	50			<b>8ML 376 724-301</b> chladič turba BEHR HELLA SERVICE *** PREMIUM LINE ***	94		<b>F2BE0681A; F2BE3681A</b> 4x2	<b>8MP 376 808-534</b> Vodní čerpadlo BEHR HELLA SERVICE	23			<b>8MY 376 742-311</b> Uzavírací víčko BEHR HELLA SERVICE *** PREMIUM LINE ***	34			<b>9XW 184 107-261</b> List stěrače	9
		<b>6PP 013 400-021</b> Snímač, teplota nasávaného vzduchu	86, 88																																																								
		<b>6PP 013 400-021</b> Senzor tlaku sacího potrubí	86, 88																																																								
		<b>6PT 009 104-171</b> Snímač, stav chladičí kapaliny	29																																																								
	<b>F2BE0681A</b>	<b>8EA 012 586-001</b> Startér *** HELLA VALUEFIT ***4,5kW	101																																																								
	<b>F2BE0681A</b>	<b>8EA 738 258-111</b> Startér4,5kW	116																																																								
	<b>F2BE0681A</b>	<b>8EL 012 584-391</b> generátor *** HELLA VALUEFIT ***90A	12																																																								
	<b>F2BE0681A</b>	<b>8EL 012 584-521</b> generátor *** HELLA VALUEFIT ***90A	13																																																								
	<b>F2BE0681A</b>	<b>8EL 738 212-541</b> generátor90A	21																																																								
		<b>8MA 376 705-511</b> Vyrovnávací nádoba, chladičí kapalina BEHR HELLA SERVICE *** PREMIUM LINE ***	28																																																								
	manuální převodovka; pro vozidla s/bez klimatizace;  F3BE0681; + OE 41218266	<b>8MK 376 722-081</b> Chladič, chlazení motoru BEHR HELLA SERVICE *** PREMIUM LINE ***	50																																																								
		<b>8ML 376 724-301</b> chladič turba BEHR HELLA SERVICE *** PREMIUM LINE ***	94																																																								
	<b>F2BE0681A; F2BE3681A</b> 4x2	<b>8MP 376 808-534</b> Vodní čerpadlo BEHR HELLA SERVICE	23																																																								
		<b>8MY 376 742-311</b> Uzavírací víčko BEHR HELLA SERVICE *** PREMIUM LINE ***	34																																																								
		<b>9XW 184 107-261</b> List stěrače	9																																																								
AD 190T35, AT 190T35, AD 190T36, AT 190T36	259 kW	06/05→	<table border="1"> <tr> <td></td> <td></td> <td><b>6PP 013 400-021</b> Snímač, teplota nasávaného vzduchu</td> <td>86, 88</td> </tr> <tr> <td></td> <td></td> <td><b>6PP 013 400-021</b> Senzor tlaku sacího potrubí</td> <td>86, 88</td> </tr> <tr> <td></td> <td></td> <td><b>6PT 009 104-171</b> Snímač, stav chladičí kapaliny</td> <td>29</td> </tr> <tr> <td></td> <td><b>F2BE0681A</b></td> <td><b>8EA 012 586-001</b> Startér *** HELLA VALUEFIT ***4,5kW</td> <td>101</td> </tr> <tr> <td></td> <td><b>F2BE0681A</b></td> <td><b>8EA 738 258-111</b> Startér4,5kW</td> <td>116</td> </tr> </table>			<b>6PP 013 400-021</b> Snímač, teplota nasávaného vzduchu	86, 88			<b>6PP 013 400-021</b> Senzor tlaku sacího potrubí	86, 88			<b>6PT 009 104-171</b> Snímač, stav chladičí kapaliny	29		<b>F2BE0681A</b>	<b>8EA 012 586-001</b> Startér *** HELLA VALUEFIT ***4,5kW	101		<b>F2BE0681A</b>	<b>8EA 738 258-111</b> Startér4,5kW	116																																				
		<b>6PP 013 400-021</b> Snímač, teplota nasávaného vzduchu	86, 88																																																								
		<b>6PP 013 400-021</b> Senzor tlaku sacího potrubí	86, 88																																																								
		<b>6PT 009 104-171</b> Snímač, stav chladičí kapaliny	29																																																								
	<b>F2BE0681A</b>	<b>8EA 012 586-001</b> Startér *** HELLA VALUEFIT ***4,5kW	101																																																								
	<b>F2BE0681A</b>	<b>8EA 738 258-111</b> Startér4,5kW	116																																																								



IVECO - Trakker			09/04 → 12/12		
AD 190T35, AT 190T35, AD 190T36, AT 190T36	259 kW	06/05 →	<b>F2BE0681A</b>	<b>8EL 012 584-391</b> generátor *** HELLA VALUEFIT ***90A	12
			<b>F2BE0681A</b>	<b>8EL 012 584-521</b> generátor *** HELLA VALUEFIT ***90A	13
			<b>F2BE0681A</b>	<b>8EL 738 212-541</b> generátor90A	21
				<b>8MA 376 705-511</b> Vyrovnávací nádoba, chladič kapalina BEHR HELLA SERVICE *** PREMIUM LINE ***	28
				<b>8MK 376 722-081</b> Chladič, chlazení motoru BEHR HELLA SERVICE *** PREMIUM LINE ***	50
				<b>8ML 376 724-301</b> chladič turba BEHR HELLA SERVICE *** PREMIUM LINE ***	94
			<b>F2BE0681A</b>	<b>8MP 376 808-534</b> Vodní čerpadlo BEHR HELLA SERVICE	23
				<b>8MY 376 742-311</b> Uzavírací víčko BEHR HELLA SERVICE *** PREMIUM LINE ***	34
					<b>9XW 184 107-261</b> List stěrače
AD 190T35 W, AD 190T36 W, AT 190T35 W, AT 190T36 W	259 - 265 kW	10/04 →		<b>6PP 013 400-021</b> Snímač, teplota nasávaného vzduchu	86, 88
				<b>6PP 013 400-021</b> Senzor tlaku sacího potrubí	86, 88
			Model 2007 →; Euro 4 (D4)	<b>6PT 009 104-171</b> Snímač, stav chladič kapaliny	29
			<b>F2BE0681A</b>	<b>8EA 012 586-001</b> Startér *** HELLA VALUEFIT ***4,5kW	101
			<b>F2BE0681A</b>	<b>8EA 738 258-111</b> Startér4,5kW	116
			<b>F2BE0681A</b>	<b>8EL 012 584-391</b> generátor *** HELLA VALUEFIT ***90A	12
			<b>F2BE0681A</b>	<b>8EL 012 584-521</b> generátor *** HELLA VALUEFIT ***90A	13
			<b>F2BE0681A</b>	<b>8EL 738 212-541</b> generátor90A	21
				<b>8MA 376 705-511</b> Vyrovnávací nádoba, chladič kapalina BEHR HELLA SERVICE *** PREMIUM LINE ***	28
			manuální převodovka; pro vozidla s/bez klimatizace; <b>F3BE0681</b> ; + OE 41218266	<b>8MK 376 722-081</b> Chladič, chlazení motoru BEHR HELLA SERVICE *** PREMIUM LINE ***	50
				<b>8ML 376 724-301</b> chladič turba BEHR HELLA SERVICE *** PREMIUM LINE ***	94
			<b>F2BE0681A</b>	<b>8MP 376 808-534</b> Vodní čerpadlo BEHR HELLA SERVICE	23
				<b>8MY 376 742-311</b> Uzavírací víčko BEHR HELLA SERVICE *** PREMIUM LINE ***	34
				<b>9XW 184 107-261</b> List stěrače	9
			AD 190T35 W, AT 190T35 W, AD 190T36 W, AT 190T36 W	259 - 265 kW	01/05 →
	<b>6PP 013 400-021</b> Senzor tlaku sacího potrubí	86, 88			
	<b>6PT 009 104-171</b> Snímač, stav chladič kapaliny	29			



IVECO - Trakker				09/04→12/12
AD 190T35 W, AT 190T35 W, AD 190T36 W, AT 190T36 W	259 - 265 kW	01/05→		<b>8MA 376 705-511</b> 28 Vyrovnávací nádoba, chladičí kapalina BEHR HELLA SERVICE *** PREMIUM LINE ***
				<b>8MK 376 722-081</b> Chladič, chlazení motoru BEHR HELLA SERVICE *** PREMIUM LINE *** 50
				<b>8ML 376 724-301</b> chladič turba BEHR HELLA SERVICE *** PREMIUM LINE *** 94
			☺ F2BE0681A 4x4	<b>8MP 376 808-534</b> Vodní čerpadlo BEHR HELLA SERVICE 23
				<b>8MY 376 742-311</b> Uzavírací víčko BEHR HELLA SERVICE *** PREMIUM LINE *** 34
				<b>9XW 184 107-261</b> List stěrače 9
AD 190T36, AT 190T36	265 kW	01/13→	☺ F2CFE611B 4x2	<b>8MP 376 808-534</b> Vodní čerpadlo BEHR HELLA SERVICE 23
AD 190T36 W, AT 190T36 W	265 kW	01/13→	☺ F2CFE611B 4x4	<b>8MP 376 808-534</b> Vodní čerpadlo BEHR HELLA SERVICE 23
AD 190T38, AT 190T38	280 kW	10/04→		<b>6PP 013 400-021</b> Snímač, teplota nasávaného vzduchu 86, 88
				<b>6PP 013 400-021</b> Senzor tlaku sacího potrubí 86, 88
			Model 2007→; Euro 4 (D4)	<b>6PT 009 104-171</b> Snímač, stav chladičí kapaliny 29
			☺ F3BE0681G	<b>8EA 012 586-251</b> Startér *** HELLA VALUEFIT ***5kW 103
				<b>8EA 012 586-551</b> Startér *** HELLA VALUEFIT ***5,5kW 105
			☺ F3BE0681G	<b>8EA 738 152-001</b> Startér5kW 115
			☺ F3BE0681G	<b>8EL 012 584-001</b> generátor *** HELLA VALUEFIT ***90A 10
			☺ F3BE0681G	<b>8EL 737 916-001</b> generátor90A 19
				<b>8FC 351 317-631</b> Kondenzátor, klimatizace BEHR HELLA SERVICE *** PREMIUM LINE *** 68
				<b>8FC 351 317-634</b> Kondenzátor, klimatizace BEHR HELLA SERVICE 68
				<b>8FK 351 108-961</b> Kompresor, klimatizace BEHR HELLA SERVICE 62
				<b>8FT 351 192-441</b> Susarna, klimatizace BEHR HELLA SERVICE *** PREMIUM LINE *** 69
				<b>8MA 376 705-511</b> 28 Vyrovnávací nádoba, chladičí kapalina BEHR HELLA SERVICE *** PREMIUM LINE ***
				<b>8MA 376 753-791</b> 29 Vyrovnávací nádoba, chladičí kapalina BEHR HELLA SERVICE *** PREMIUM LINE ***
			manuální převodovka; pro vozidla s/bez klimatizace; ☺ F3BE0681; + OE 41218266	<b>8MK 376 722-081</b> Chladič, chlazení motoru BEHR HELLA SERVICE *** PREMIUM LINE *** 50
				<b>8MK 376 722-081</b> Chladič, chlazení motoru BEHR HELLA SERVICE *** PREMIUM LINE *** 50

IVECO - Trakker			09/04 → 12/12																																													
AD 190T38, AT 190T38	280 kW	10/04 →	<table border="1"> <tr> <td></td> <td><b>8ML 376 724-301</b> chladič turba BEHR HELLA SERVICE *** PREMIUM LINE ***</td> <td>94</td> </tr> <tr> <td></td> <td><b>8MP 376 808-134</b> Vodní čerpadlo BEHR HELLA SERVICE</td> <td>22</td> </tr> <tr> <td></td> <td><b>8MV 376 758-271</b> Odvetravani, chlazení motoru BEHR HELLA SERVICE *** PREMIUM LINE ***</td> <td>25</td> </tr> <tr> <td></td> <td><b>8MY 376 742-311</b> Uzavírací víčko BEHR HELLA SERVICE *** PREMIUM LINE ***</td> <td>34</td> </tr> <tr> <td></td> <td><b>9XW 184 107-261</b> List stěrače</td> <td>9</td> </tr> </table>		<b>8ML 376 724-301</b> chladič turba BEHR HELLA SERVICE *** PREMIUM LINE ***	94		<b>8MP 376 808-134</b> Vodní čerpadlo BEHR HELLA SERVICE	22		<b>8MV 376 758-271</b> Odvetravani, chlazení motoru BEHR HELLA SERVICE *** PREMIUM LINE ***	25		<b>8MY 376 742-311</b> Uzavírací víčko BEHR HELLA SERVICE *** PREMIUM LINE ***	34		<b>9XW 184 107-261</b> List stěrače	9																														
	<b>8ML 376 724-301</b> chladič turba BEHR HELLA SERVICE *** PREMIUM LINE ***	94																																														
	<b>8MP 376 808-134</b> Vodní čerpadlo BEHR HELLA SERVICE	22																																														
	<b>8MV 376 758-271</b> Odvetravani, chlazení motoru BEHR HELLA SERVICE *** PREMIUM LINE ***	25																																														
	<b>8MY 376 742-311</b> Uzavírací víčko BEHR HELLA SERVICE *** PREMIUM LINE ***	34																																														
	<b>9XW 184 107-261</b> List stěrače	9																																														
AD 190T38 W, AT 190T38 W	280 kW	10/04 →	<table border="1"> <tr> <td></td> <td><b>6PP 013 400-021</b> Snímač, teplota nasávaného vzduchu</td> <td>86, 88</td> </tr> <tr> <td></td> <td><b>6PP 013 400-021</b> Senzor tlaku sacího potrubí</td> <td>86, 88</td> </tr> <tr> <td><b>Model 2007 →; Euro 4 (D4)</b></td> <td><b>6PT 009 104-171</b> Snímač, stav chladicí kapaliny</td> <td>29</td> </tr> <tr> <td></td> <td><b>8EA 012 586-551</b> Startér *** HELLA VALUEFIT ***5,5kW</td> <td>105</td> </tr> <tr> <td></td> <td><b>8EL 012 584-001</b> generátor *** HELLA VALUEFIT ***90A</td> <td>10</td> </tr> <tr> <td></td> <td><b>8EL 737 916-001</b> generátor90A</td> <td>19</td> </tr> <tr> <td></td> <td><b>8FK 351 108-961</b> Kompresor, klimatizace BEHR HELLA SERVICE</td> <td>62</td> </tr> <tr> <td></td> <td><b>8MA 376 705-511</b> Vyrovnávací nádoba, chladicí kapalina BEHR HELLA SERVICE *** PREMIUM LINE ***</td> <td>28</td> </tr> <tr> <td></td> <td><b>8MA 376 753-791</b> Vyrovnávací nádoba, chladicí kapalina BEHR HELLA SERVICE *** PREMIUM LINE ***</td> <td>29</td> </tr> <tr> <td><b>manuální převodovka; pro vozidla s/bez klimatizace;  F3BE0681; + OE 41218266</b></td> <td><b>8MK 376 722-081</b> Chladič, chlazení motoru BEHR HELLA SERVICE *** PREMIUM LINE ***</td> <td>50</td> </tr> <tr> <td></td> <td><b>8ML 376 724-301</b> chladič turba BEHR HELLA SERVICE *** PREMIUM LINE ***</td> <td>94</td> </tr> <tr> <td></td> <td><b>8MP 376 808-134</b> Vodní čerpadlo BEHR HELLA SERVICE</td> <td>22</td> </tr> <tr> <td></td> <td><b>8MV 376 758-271</b> Odvetravani, chlazení motoru BEHR HELLA SERVICE *** PREMIUM LINE ***</td> <td>25</td> </tr> <tr> <td></td> <td><b>8MY 376 742-311</b> Uzavírací víčko BEHR HELLA SERVICE *** PREMIUM LINE ***</td> <td>34</td> </tr> <tr> <td></td> <td><b>9XW 184 107-261</b> List stěrače</td> <td>9</td> </tr> </table>		<b>6PP 013 400-021</b> Snímač, teplota nasávaného vzduchu	86, 88		<b>6PP 013 400-021</b> Senzor tlaku sacího potrubí	86, 88	<b>Model 2007 →; Euro 4 (D4)</b>	<b>6PT 009 104-171</b> Snímač, stav chladicí kapaliny	29		<b>8EA 012 586-551</b> Startér *** HELLA VALUEFIT ***5,5kW	105		<b>8EL 012 584-001</b> generátor *** HELLA VALUEFIT ***90A	10		<b>8EL 737 916-001</b> generátor90A	19		<b>8FK 351 108-961</b> Kompresor, klimatizace BEHR HELLA SERVICE	62		<b>8MA 376 705-511</b> Vyrovnávací nádoba, chladicí kapalina BEHR HELLA SERVICE *** PREMIUM LINE ***	28		<b>8MA 376 753-791</b> Vyrovnávací nádoba, chladicí kapalina BEHR HELLA SERVICE *** PREMIUM LINE ***	29	<b>manuální převodovka; pro vozidla s/bez klimatizace;  F3BE0681; + OE 41218266</b>	<b>8MK 376 722-081</b> Chladič, chlazení motoru BEHR HELLA SERVICE *** PREMIUM LINE ***	50		<b>8ML 376 724-301</b> chladič turba BEHR HELLA SERVICE *** PREMIUM LINE ***	94		<b>8MP 376 808-134</b> Vodní čerpadlo BEHR HELLA SERVICE	22		<b>8MV 376 758-271</b> Odvetravani, chlazení motoru BEHR HELLA SERVICE *** PREMIUM LINE ***	25		<b>8MY 376 742-311</b> Uzavírací víčko BEHR HELLA SERVICE *** PREMIUM LINE ***	34		<b>9XW 184 107-261</b> List stěrače	9
	<b>6PP 013 400-021</b> Snímač, teplota nasávaného vzduchu	86, 88																																														
	<b>6PP 013 400-021</b> Senzor tlaku sacího potrubí	86, 88																																														
<b>Model 2007 →; Euro 4 (D4)</b>	<b>6PT 009 104-171</b> Snímač, stav chladicí kapaliny	29																																														
	<b>8EA 012 586-551</b> Startér *** HELLA VALUEFIT ***5,5kW	105																																														
	<b>8EL 012 584-001</b> generátor *** HELLA VALUEFIT ***90A	10																																														
	<b>8EL 737 916-001</b> generátor90A	19																																														
	<b>8FK 351 108-961</b> Kompresor, klimatizace BEHR HELLA SERVICE	62																																														
	<b>8MA 376 705-511</b> Vyrovnávací nádoba, chladicí kapalina BEHR HELLA SERVICE *** PREMIUM LINE ***	28																																														
	<b>8MA 376 753-791</b> Vyrovnávací nádoba, chladicí kapalina BEHR HELLA SERVICE *** PREMIUM LINE ***	29																																														
<b>manuální převodovka; pro vozidla s/bez klimatizace;  F3BE0681; + OE 41218266</b>	<b>8MK 376 722-081</b> Chladič, chlazení motoru BEHR HELLA SERVICE *** PREMIUM LINE ***	50																																														
	<b>8ML 376 724-301</b> chladič turba BEHR HELLA SERVICE *** PREMIUM LINE ***	94																																														
	<b>8MP 376 808-134</b> Vodní čerpadlo BEHR HELLA SERVICE	22																																														
	<b>8MV 376 758-271</b> Odvetravani, chlazení motoru BEHR HELLA SERVICE *** PREMIUM LINE ***	25																																														
	<b>8MY 376 742-311</b> Uzavírací víčko BEHR HELLA SERVICE *** PREMIUM LINE ***	34																																														
	<b>9XW 184 107-261</b> List stěrače	9																																														
AD 190T38 W, AT 190T38 W	280 kW	06/05 →	<table border="1"> <tr> <td></td> <td><b>6PP 013 400-021</b> Snímač, teplota nasávaného vzduchu</td> <td>86, 88</td> </tr> <tr> <td></td> <td><b>6PP 013 400-021</b> Senzor tlaku sacího potrubí</td> <td>86, 88</td> </tr> <tr> <td><b>Model 2007 →; Euro 4 (D4)</b></td> <td><b>6PT 009 104-171</b> Snímač, stav chladicí kapaliny</td> <td>29</td> </tr> <tr> <td><b>→03/06</b></td> <td><b>6PT 009 107-611</b> Snímač, teplota chladiva</td> <td>30, 87</td> </tr> <tr> <td><b>→03/06</b></td> <td><b>6PT 009 107-611</b> Snímač, teplota chladiva</td> <td>30, 87</td> </tr> </table>		<b>6PP 013 400-021</b> Snímač, teplota nasávaného vzduchu	86, 88		<b>6PP 013 400-021</b> Senzor tlaku sacího potrubí	86, 88	<b>Model 2007 →; Euro 4 (D4)</b>	<b>6PT 009 104-171</b> Snímač, stav chladicí kapaliny	29	<b>→03/06</b>	<b>6PT 009 107-611</b> Snímač, teplota chladiva	30, 87	<b>→03/06</b>	<b>6PT 009 107-611</b> Snímač, teplota chladiva	30, 87																														
	<b>6PP 013 400-021</b> Snímač, teplota nasávaného vzduchu	86, 88																																														
	<b>6PP 013 400-021</b> Senzor tlaku sacího potrubí	86, 88																																														
<b>Model 2007 →; Euro 4 (D4)</b>	<b>6PT 009 104-171</b> Snímač, stav chladicí kapaliny	29																																														
<b>→03/06</b>	<b>6PT 009 107-611</b> Snímač, teplota chladiva	30, 87																																														
<b>→03/06</b>	<b>6PT 009 107-611</b> Snímač, teplota chladiva	30, 87																																														

IVECO - Trakker			09/04 → 12/12
AD 190T38 W, AT 190T38 W	280 kW	06/05 →	<b>8FC 351 317-631</b> 68 Kondenzátor, klimatizace BEHR HELLA SERVICE *** PREMIUM LINE ***
			<b>8FC 351 317-634</b> 68 Kondenzátor, klimatizace BEHR HELLA SERVICE
			<b>8FK 351 108-961</b> 62 Kompresor, klimatizace BEHR HELLA SERVICE
			<b>8FT 351 192-441</b> Susarna, 69 klimatizace BEHR HELLA SERVICE *** PREMIUM LINE ***
			<b>8MA 376 705-511</b> 28 Vyrovnávací nádoba, chladicí kapalina BEHR HELLA SERVICE *** PREMIUM LINE ***
			<b>8MK 376 722-081</b> Chladič, 50 chlazení motoru BEHR HELLA SERVICE *** PREMIUM LINE ***
			<b>8ML 376 724-301</b> chladič 94 turba BEHR HELLA SERVICE *** PREMIUM LINE ***
			<b>F3BEE681G</b> <b>8MP 376 808-134</b> Vodní 22 čerpadlo BEHR HELLA SERVICE
			<b>8MV 376 758-271</b> 25 Odvetravání, chlazení motoru BEHR HELLA SERVICE *** PREMIUM LINE ***
			<b>8MY 376 742-311</b> Uzavírací 34 víčko BEHR HELLA SERVICE *** PREMIUM LINE ***
			<b>9XW 184 107-261</b> List 9 stěrače
AD 190T41, AT 190T41	302 kW	03/06 →	<b>6PP 013 400-021</b> Snímač, 86, 88 teplota nasávaného vzduchu
AD 190T41 W, AT 190T41 W	302 kW	03/06 →	
AD 400T41 T, AT 400T41 T	302 kW	03/06 →	<b>6PP 013 400-021</b> Senzor 86, 88 tlaku sacího potrubí
AD 400T41 WT, AT 400T41 WT	302 kW	03/06 →	
AD 410T41, AT 410T41	302 kW	03/06 →	<b>Model 2007 →; Euro 4 (D4)</b> <b>6PT 009 104-171</b> Snímač, 29 stav chladicí kapaliny
AD 720T41 T, AT 720T41 T	302 kW	03/06 →	<b>04/06 →</b> <b>6PT 009 107-611</b> Snímač, 30, 87 teplota chladiva
			<b>04/06 →</b> <b>6PT 009 107-611</b> Snímač, 30, 87 teplota chladiva
			<b>F3BE3681D</b> <b>8EA 012 586-251</b> Startér *** 103 HELLA VALUEFIT ***5kW
			<b>8EA 012 586-551</b> Startér *** 105 HELLA VALUEFIT ***5,5kW
			<b>F3BE3681D</b> <b>8EA 738 152-001</b> 115 Startér5kW
			<b>F3BE3681D</b> <b>8EL 012 584-001</b> generátor 10 *** HELLA VALUEFIT ***90A
			<b>F3BE3681D</b> <b>8EL 737 916-001</b> 19 generátor90A
			<b>8FK 351 108-961</b> 62 Kompresor, klimatizace BEHR HELLA SERVICE
			<b>8MA 376 705-511</b> 28 Vyrovnávací nádoba, chladicí kapalina BEHR HELLA SERVICE *** PREMIUM LINE ***
			<b>F3BE3681D</b> <b>8MP 376 808-134</b> Vodní 22 čerpadlo BEHR HELLA SERVICE
			<b>8MV 376 758-271</b> 25 Odvetravání, chlazení motoru BEHR HELLA SERVICE *** PREMIUM LINE ***

IVECO - Trakker			09/04 → 12/12
AD 190T41, AT 190T41	302 kW	03/06 →	<b>8MY 376 742-311</b> Uzavírací víčko BEHR HELLA SERVICE *** PREMIUM LINE *** 34
AD 190T41 W, AT 190T41 W	302 kW	03/06 →	
AD 400T41 T, AT 400T41 T	302 kW	03/06 →	
AD 400T41 WT, AT 400T41 WT	302 kW	03/06 →	
AD 410T41, AT 410T41	302 kW	03/06 →	<b>9XW 184 107-261</b> List stěrače 9
AD 720T41 T, AT 720T41 T	302 kW	03/06 →	
AD 190T44, AD 190T45, AT 190T44, AT 190T45	324 - 332 kW	10/04 →	<b>6PP 013 400-021</b> Snímač, teplota nasávaného vzduchu 86, 88
AD 190T44 W, AD 190T45 W, AT 190T44 W, AD 190T45W	324 - 332 kW	10/04 →	<b>6PP 013 400-021</b> Senzor tlaku sacího potrubí 86, 88
			<b>Model 2007 →</b>
			<b>6PT 009 104-171</b> Snímač, stav chladicí kapaliny 29
			<b>8EA 012 586-551</b> Startér *** HELLA VALUEFIT ***5,5kW 105
			<b>8EL 012 584-001</b> generátor *** HELLA VALUEFIT ***90A 10
			<b>8EL 737 916-001</b> generátor90A 19
			<b>8FK 351 108-961</b> Kompresor, klimatizace BEHR HELLA SERVICE 62
			<b>8MA 376 705-511</b> Vyrovnávací nádoba, chladicí kapalina BEHR HELLA SERVICE *** PREMIUM LINE *** 28
			<b>8MK 376 722-081</b> Chladič, chlazení motoru BEHR HELLA SERVICE *** PREMIUM LINE *** 50
			<b>8ML 376 724-301</b> chladič turba BEHR HELLA SERVICE *** PREMIUM LINE *** 94
			<b>8MP 376 808-134</b> Vodní čerpadlo BEHR HELLA SERVICE 22
			<b>8MV 376 758-271</b> Odvetravání, chlazení motoru BEHR HELLA SERVICE *** PREMIUM LINE *** 25
			<b>8MY 376 742-311</b> Uzavírací víčko BEHR HELLA SERVICE *** PREMIUM LINE *** 34
			<b>9XW 184 107-261</b> List stěrače 9
AD 190T44, AT 190T44, AD 19T45, AT 190T45	324 kW	06/05 →	<b>6PP 013 400-021</b> Snímač, teplota nasávaného vzduchu 86, 88
			<b>6PP 013 400-021</b> Senzor tlaku sacího potrubí 86, 88
			<b>Model 2007 →</b>
			<b>6PT 009 104-171</b> Snímač, stav chladicí kapaliny 29
			<b>8EA 012 586-251</b> Startér *** HELLA VALUEFIT ***5kW 103
			<b>8EA 012 586-551</b> Startér *** HELLA VALUEFIT ***5,5kW 105
			<b>8EA 738 152-001</b> Startér5kW 115
			<b>8EL 012 584-001</b> generátor *** HELLA VALUEFIT ***90A 10
			<b>8EL 737 916-001</b> generátor90A 19
			<b>8FC 351 317-631</b> Kondenzátor, klimatizace BEHR HELLA SERVICE *** PREMIUM LINE *** 68
			<b>8FC 351 317-634</b> Kondenzátor, klimatizace BEHR HELLA SERVICE 68
			<b>8FK 351 108-961</b> Kompresor, klimatizace BEHR HELLA SERVICE 62

		412	09/04 → 12/12
AD 190T44, AT 190T44, AD 19T45, 324 kW AT 190T45	06/05 →		
		<b>8FT 351 192-441</b> Susarna, klimatizace BEHR HELLA SERVICE *** PREMIUM LINE ***	69
		<b>8MA 376 705-511</b> Vyrovnávací nádoba, chladicí kapalina BEHR HELLA SERVICE *** PREMIUM LINE ***	28
		<b>8MK 376 722-081</b> Chladič, chlazení motoru BEHR HELLA SERVICE *** PREMIUM LINE ***	50
		<b>8ML 376 724-301</b> chladič turba BEHR HELLA SERVICE *** PREMIUM LINE ***	94
		<b>F3BE0681C</b> <b>8MP 376 808-134</b> Vodní čerpadlo BEHR HELLA SERVICE	22
		<b>8MV 376 758-271</b> Odvetravani, chlazení motoru BEHR HELLA SERVICE *** PREMIUM LINE ***	25
		<b>8MY 376 742-311</b> Uzavírací víčko BEHR HELLA SERVICE *** PREMIUM LINE ***	34
		<b>9XW 184 107-261</b> List stěrače	9
AD 190T44 W, AT 190T44 W, AD 190T45W, AT 190T45W	06/05 →		
		<b>6PP 013 400-021</b> Snímač, teplota nasávaného vzduchu	86, 88
		<b>6PP 013 400-021</b> Senzor tlaku sacího potrubí	86, 88
		<b>Model 2007 →</b> <b>6PT 009 104-171</b> Snímač, stav chladicí kapaliny	29
		<b>8FC 351 317-631</b> Kondenzátor, klimatizace BEHR HELLA SERVICE *** PREMIUM LINE ***	68
		<b>8FC 351 317-634</b> Kondenzátor, klimatizace BEHR HELLA SERVICE	68
		<b>8FK 351 108-961</b> Kompresor, klimatizace BEHR HELLA SERVICE	62
		<b>8FT 351 192-441</b> Susarna, klimatizace BEHR HELLA SERVICE *** PREMIUM LINE ***	69
		<b>8MA 376 705-511</b> Vyrovnávací nádoba, chladicí kapalina BEHR HELLA SERVICE *** PREMIUM LINE ***	28
		<b>8MK 376 722-081</b> Chladič, chlazení motoru BEHR HELLA SERVICE *** PREMIUM LINE ***	50
		<b>8ML 376 724-301</b> chladič turba BEHR HELLA SERVICE *** PREMIUM LINE ***	94
		<b>F3BE3681A; F3BE3681C</b> <b>8MP 376 808-134</b> Vodní čerpadlo BEHR HELLA SERVICE	22
		<b>8MV 376 758-271</b> Odvetravani, chlazení motoru BEHR HELLA SERVICE *** PREMIUM LINE ***	25
		<b>8MY 376 742-311</b> Uzavírací víčko BEHR HELLA SERVICE *** PREMIUM LINE ***	34

    13   412 			09/04 → 12/12		
AD 190T44 W, AT 190T44 W, AD 190T45W, AT 190T45W	324 - 331 kW	06/05 →		9XW 184 107-261 List stěrače	9
AD 260T31, AT 260T31	228 kW	10/04 →	⊗ F2BE0681B	8EA 012 586-001 Startér *** HELLA VALUEFIT ***4,5kW	101
			⊗ F2BE0681B	8EA 738 258-111 Startér4,5kW	116
			⊗ F2BE0681B	8EL 012 584-391 generátor *** HELLA VALUEFIT ***90A	12
			⊗ F2BE0681B	8EL 012 584-521 generátor *** HELLA VALUEFIT ***90A	13
			⊗ F2BE0681B	8EL 738 212-541 generátor90A	21
				8MA 376 705-511 Vyrovnávací nádoba, chladič kapalina BEHR HELLA SERVICE *** PREMIUM LINE ***	28
				8MA 376 753-791 Vyrovnávací nádoba, chladič kapalina BEHR HELLA SERVICE *** PREMIUM LINE ***	29
				8MK 376 722-081 Chladič, chlazení motoru BEHR HELLA SERVICE *** PREMIUM LINE ***	50
			manuální převodovka; pro vozidla s/bez klimatizace; ⊗ F3BE0681; + OE 41218266	8MK 376 722-081 Chladič, chlazení motoru BEHR HELLA SERVICE *** PREMIUM LINE ***	50
				8ML 376 724-301 chladič turba BEHR HELLA SERVICE *** PREMIUM LINE ***	94
			⊗ F2BE0681B 6x4	8MP 376 808-534 Vodní čerpadlo BEHR HELLA SERVICE	23
				8MY 376 742-311 Uzavírací víčko BEHR HELLA SERVICE *** PREMIUM LINE ***	34
				9XW 184 107-261 List stěrače	9
AD 260T31 B	228 kW	06/05 →	⊗ F2BE0681B	8EA 012 586-001 Startér *** HELLA VALUEFIT ***4,5kW	101
			⊗ F2BE0681B	8EA 738 258-111 Startér4,5kW	116
			⊗ F2BE0681B	8EL 012 584-391 generátor *** HELLA VALUEFIT ***90A	12
			⊗ F2BE0681B	8EL 012 584-521 generátor *** HELLA VALUEFIT ***90A	13
			⊗ F2BE0681B	8EL 738 212-541 generátor90A	21
				8MA 376 705-511 Vyrovnávací nádoba, chladič kapalina BEHR HELLA SERVICE *** PREMIUM LINE ***	28
				8MK 376 722-081 Chladič, chlazení motoru BEHR HELLA SERVICE *** PREMIUM LINE ***	50
				8ML 376 724-301 chladič turba BEHR HELLA SERVICE *** PREMIUM LINE ***	94
			⊗ F2BE0681B	8MP 376 808-534 Vodní čerpadlo BEHR HELLA SERVICE	23
				8MY 376 742-311 Uzavírací víčko BEHR HELLA SERVICE *** PREMIUM LINE ***	34
				9XW 184 107-261 List stěrače	9

IVECO - Trakker			09/04 → 12/12	
AD 260T33, AD 380T33, AT 260T33, AT 380T33	243 kW	03/06 →	6PP 013 400-021 Snímač, teplota nasávaného vzduchu	86, 88
			6PP 013 400-021 Senzor tlaku sacího potrubí	86, 88
			F2BE3681B 8EA 012 586-001 Startér *** HELLA VALUEFIT ***4,5kW	101
			F2BE3681B 8EA 738 258-111 Startér4,5kW	116
			F2BE3681B 8EL 012 584-391 generátor *** HELLA VALUEFIT ***90A	12
			F2BE3681B 8EL 012 584-521 generátor *** HELLA VALUEFIT ***90A	13
			F2BE3681B 8EL 738 212-541 generátor90A	21
			8MA 376 705-511 Vyrovnávací nádoba, chladič kapalina BEHR HELLA SERVICE *** PREMIUM LINE ***	28
			F2BE3681B 8MP 376 808-534 Vodní čerpadlo BEHR HELLA SERVICE	23
			F2BE3681B 8MY 376 742-311 Uzavírací víčko BEHR HELLA SERVICE *** PREMIUM LINE ***	34
			9XW 184 107-261 List stěrače	9
AD 260T33, AT 260T33	243 kW	01/13 →	F2CFE611C 8MP 376 808-534 Vodní čerpadlo BEHR HELLA SERVICE	23
AD 260T33 B	243 kW	07/07 →	6PP 013 400-021 Snímač, teplota nasávaného vzduchu	86, 88
			6PP 013 400-021 Senzor tlaku sacího potrubí	86, 88
			F2BE3681B 8EA 012 586-001 Startér *** HELLA VALUEFIT ***4,5kW	101
			F2BE3681B 8EA 738 258-111 Startér4,5kW	116
			F2BE3681B 8EL 012 584-391 generátor *** HELLA VALUEFIT ***90A	12
			F2BE3681B 8EL 012 584-521 generátor *** HELLA VALUEFIT ***90A	13
			F2BE3681B 8EL 738 212-541 generátor90A	21
			8MA 376 705-511 Vyrovnávací nádoba, chladič kapalina BEHR HELLA SERVICE *** PREMIUM LINE ***	28
			8MK 376 722-081 Chladič, chlazení motoru BEHR HELLA SERVICE *** PREMIUM LINE ***	50
			8ML 376 724-301 chladič turba BEHR HELLA SERVICE *** PREMIUM LINE ***	94
			F2BE3681B 8MP 376 808-534 Vodní čerpadlo BEHR HELLA SERVICE	23
			F2BE3681B 8MY 376 742-311 Uzavírací víčko BEHR HELLA SERVICE *** PREMIUM LINE ***	34
AD 260T35, 260T36, 380T36, AT 260T35, 260T36, 380T36	259 - 265 kW	10/04 →	F2BE0681A 8EA 012 586-001 Startér *** HELLA VALUEFIT ***4,5kW	101
			F2BE0681A 8EA 738 258-111 Startér4,5kW	116
			F2BE0681A 8EL 012 584-391 generátor *** HELLA VALUEFIT ***90A	12
			F2BE0681A 8EL 012 584-521 generátor *** HELLA VALUEFIT ***90A	13



















IVECO - Trakker				09/04 → 12/12			
AD 260T35, 260T36, 380T36, AT 260T35, 260T36, 380T36	259 - 265 kW	10/04 →	☺ F2BE0681A	8EL 738 212-541 generátor90A 21			
				8MA 376 705-511 Vyrovnávací nádoba, chladič kapalina BEHR HELLA SERVICE *** PREMIUM LINE *** 28			
			manuální převodovka; pro vozidla s/bez klimatizace; ☺ F3BE0681; + OE 41218266	8MK 376 722-081 Chladič, chlazení motoru BEHR HELLA SERVICE *** PREMIUM LINE *** 50			
				8ML 376 724-301 chladič turba BEHR HELLA SERVICE *** PREMIUM LINE *** 94			
			☺ F2BE0681A; F2BE3681A 6x4	8MP 376 808-534 Vodní čerpadlo BEHR HELLA SERVICE 23			
				8MY 376 742-311 Uzavírací víčko BEHR HELLA SERVICE *** PREMIUM LINE *** 34			
		9XW 184 107-261 List stěrače 9					
AD 260T35, AT 260T35 AD 260T35 B	259 - 265 kW 259 kW	10/04 → 06/05 →	☺ F2BE0681A	8EA 012 586-001 Startér *** HELLA VALUEFIT ***4,5kW 101			
			☺ F2BE0681A	8EA 738 258-111 Startér4,5kW 116			
			☺ F2BE0681A	8EL 012 584-391 generátor *** HELLA VALUEFIT ***90A 12			
			☺ F2BE0681A	8EL 012 584-521 generátor *** HELLA VALUEFIT ***90A 13			
			☺ F2BE0681A	8EL 738 212-541 generátor90A 21			
				8MA 376 705-511 Vyrovnávací nádoba, chladič kapalina BEHR HELLA SERVICE *** PREMIUM LINE *** 28			
				8MK 376 722-081 Chladič, chlazení motoru BEHR HELLA SERVICE *** PREMIUM LINE *** 50			
				8ML 376 724-301 chladič turba BEHR HELLA SERVICE *** PREMIUM LINE *** 94			
			☺ F2BE0681A 6x4	8MP 376 808-534 Vodní čerpadlo BEHR HELLA SERVICE 23			
				8MY 376 742-311 Uzavírací víčko BEHR HELLA SERVICE *** PREMIUM LINE *** 34			
				9XW 184 107-261 List stěrače 9			
			AD 260T35 W, AT 260T35 W	259 kW	06/05 →	☺ F2BE0681A	8EA 012 586-001 Startér *** HELLA VALUEFIT ***4,5kW 101
☺ F2BE0681A	8EA 738 258-111 Startér4,5kW 116						
☺ F2BE0681A	8EL 012 584-391 generátor *** HELLA VALUEFIT ***90A 12						
☺ F2BE0681A	8EL 012 584-521 generátor *** HELLA VALUEFIT ***90A 13						
☺ F2BE0681A	8EL 738 212-541 generátor90A 21						
	8MA 376 705-511 Vyrovnávací nádoba, chladič kapalina BEHR HELLA SERVICE *** PREMIUM LINE *** 28						
	8MK 376 722-081 Chladič, chlazení motoru BEHR HELLA SERVICE *** PREMIUM LINE *** 50						

IVECO - Trakker				09/04 → 12/12
AD 260T35 W, AT 260T35 W	259 kW	06/05 →		<b>8ML 376 724-301</b> chladič turba BEHR HELLA SERVICE *** PREMIUM LINE *** 94
			<b>F2BE0681A</b> 6x6	<b>8MP 376 808-534</b> Vodní čerpadlo BEHR HELLA SERVICE 23
				<b>8MY 376 742-311</b> Uzavírací víčko BEHR HELLA SERVICE *** PREMIUM LINE *** 34
				<b>9XW 184 107-261</b> List stěrače 9
AD 260T36, AT 260T36 AD 260T36 B	265 kW 265 kW	03/06 → 07/07 →		<b>6PP 013 400-021</b> Snímač, teplota nasávaného vzduchu 86, 88
				<b>6PP 013 400-021</b> Senzor tlaku sacího potrubí 86, 88
			<b>F2BE3681A</b>	<b>8EA 012 586-001</b> Startér *** HELLA VALUEFIT ***4,5kW 101
			<b>F2BE3681A</b>	<b>8EA 738 258-111</b> Startér4,5kW 116
			<b>F2BE3681A</b>	<b>8EL 012 584-391</b> generátor *** HELLA VALUEFIT ***90A 12
			<b>F2BE3681A</b>	<b>8EL 012 584-521</b> generátor *** HELLA VALUEFIT ***90A 13
			<b>F2BE3681A</b>	<b>8EL 738 212-541</b> generátor90A 21
				<b>8MA 376 705-511</b> Vyrovnávací nádoba, chladič kapalina BEHR HELLA SERVICE *** PREMIUM LINE *** 28
				<b>8MK 376 722-081</b> Chladič, chlazení motoru BEHR HELLA SERVICE *** PREMIUM LINE *** 50
				<b>8ML 376 724-301</b> chladič turba BEHR HELLA SERVICE *** PREMIUM LINE *** 94
			<b>F2BE3681A</b> 6x4	<b>8MP 376 808-534</b> Vodní čerpadlo BEHR HELLA SERVICE 23
				<b>8MY 376 742-311</b> Uzavírací víčko BEHR HELLA SERVICE *** PREMIUM LINE *** 34
				<b>9XW 184 107-261</b> List stěrače 9
AD 260T36, AT 260T36	265 kW	01/13 →	<b>F2CFE611B</b> 6x4	<b>8MP 376 808-534</b> Vodní čerpadlo BEHR HELLA SERVICE 23
AD 260T36 W, AD 380T36 W, AT 260T36 W, AT 380T36 W	265 kW	10/04 →		<b>6PP 013 400-021</b> Snímač, teplota nasávaného vzduchu 86, 88
				<b>6PP 013 400-021</b> Senzor tlaku sacího potrubí 86, 88
			<b>F2BE3681A</b>	<b>8EA 012 586-001</b> Startér *** HELLA VALUEFIT ***4,5kW 101
			<b>F2BE3681A</b>	<b>8EA 738 258-111</b> Startér4,5kW 116
			<b>F2BE3681A</b>	<b>8EL 012 584-391</b> generátor *** HELLA VALUEFIT ***90A 12
			<b>F2BE3681A</b>	<b>8EL 012 584-521</b> generátor *** HELLA VALUEFIT ***90A 13
			<b>F2BE3681A</b>	<b>8EL 738 212-541</b> generátor90A 21
				<b>8MA 376 705-511</b> Vyrovnávací nádoba, chladič kapalina BEHR HELLA SERVICE *** PREMIUM LINE *** 28
				<b>8MA 376 753-791</b> Vyrovnávací nádoba, chladič kapalina BEHR HELLA SERVICE *** PREMIUM LINE *** 29

IVECO - Trakker			09/04 → 12/12		
AD 260T36 W, AD 380T36 W, AT 260T36 W, AT 380T36 W	265 kW	10/04 →	<b>F2BE3681A</b> 6x6	<b>8MP 376 808-534</b> Vodní čerpadlo BEHR HELLA SERVICE 23	
				<b>8MY 376 742-311</b> Uzavírací víčko BEHR HELLA SERVICE *** PREMIUM LINE *** 34	
				<b>9XW 184 107-261</b> List stěrače 9	
AD 260T38, AD 260T38 /P, AT 260T38	280 kW	06/05 →		<b>6PP 013 400-021</b> Snímač, teplota nasávaného vzduchu 86, 88	
				<b>6PP 013 400-021</b> Senzor tlaku sacího potrubí 86, 88	
			<b>F3BE0681G</b>	<b>8EA 012 586-251</b> Startér *** HELLA VALUEFIT ***5kW 103	
			<b>F3BE0681G</b>	<b>8EA 738 152-001</b> Startér5kW 115	
			<b>F3BE0681G</b>	<b>8EL 012 584-001</b> generátor *** HELLA VALUEFIT ***90A 10	
			<b>F3BE0681G</b>	<b>8EL 737 916-001</b> generátor90A 19	
				<b>8FC 351 317-631</b> Kondenzátor, klimatizace BEHR HELLA SERVICE *** PREMIUM LINE *** 68	
				<b>8FC 351 317-634</b> Kondenzátor, klimatizace BEHR HELLA SERVICE 68	
				<b>8FK 351 108-961</b> Kompresor, klimatizace BEHR HELLA SERVICE 62	
				<b>8FT 351 192-441</b> Susarna, klimatizace BEHR HELLA SERVICE *** PREMIUM LINE *** 69	
				<b>8MA 376 705-511</b> Vyrovnávací nádoba, chladicí kapalina BEHR HELLA SERVICE *** PREMIUM LINE *** 28	
				<b>8MK 376 722-081</b> Chladič, chlazení motoru BEHR HELLA SERVICE *** PREMIUM LINE *** 50	
				<b>8ML 376 724-301</b> chladič turba BEHR HELLA SERVICE *** PREMIUM LINE *** 94	
				<b>F3BE0681G</b>	<b>8MP 376 808-134</b> Vodní čerpadlo BEHR HELLA SERVICE 22
					<b>8MV 376 758-271</b> Odvetravani, chlazení motoru BEHR HELLA SERVICE *** PREMIUM LINE *** 25
		<b>8MY 376 742-311</b> Uzavírací víčko BEHR HELLA SERVICE *** PREMIUM LINE *** 34			
		<b>9XW 184 107-261</b> List stěrače 9			
AD 260T38 , AT 260T38	280 kW	10/04 →		<b>6PP 013 400-021</b> Snímač, teplota nasávaného vzduchu 86, 88	
				<b>6PP 013 400-021</b> Senzor tlaku sacího potrubí 86, 88	
				<b>8EA 012 586-551</b> Startér *** HELLA VALUEFIT ***5,5kW 105	
			<b>F3BE0681G</b>	<b>8EL 012 584-001</b> generátor *** HELLA VALUEFIT ***90A 10	
			<b>F3BE0681G</b>	<b>8EL 737 916-001</b> generátor90A 19	
				<b>8FK 351 108-961</b> Kompresor, klimatizace BEHR HELLA SERVICE 62	

IVECO - Trakker			412	09/04 → 12/12
AD 260T38 , AT 260T38	280 kW	10/04 →	<b>8MA 376 705-511</b> 28 Vyrovnávací nádoba, chladič kapalina BEHR HELLA SERVICE *** PREMIUM LINE ***	
			<b>8MK 376 722-081</b> 50 manuální převodovka; pro vozidla s/bez klimatizace; F3BE0681; + OE 41218266 Chladič, chlazení motoru BEHR HELLA SERVICE *** PREMIUM LINE ***	
			<b>8ML 376 724-301</b> 94 chladič turba BEHR HELLA SERVICE *** PREMIUM LINE ***	
			F3BE0681G <b>8MP 376 808-134</b> 22 Vodní čerpadlo BEHR HELLA SERVICE	
			<b>8MV 376 758-271</b> 25 Odvetravání, chlazení motoru BEHR HELLA SERVICE *** PREMIUM LINE ***	
			<b>8MY 376 742-311</b> 34 Uzavírací víčko BEHR HELLA SERVICE *** PREMIUM LINE ***	
			<b>9XW 184 107-261</b> 9 List stěrače	
AD 260T38 B	280 kW	06/05 →	<b>6PP 013 400-021</b> 86, 88 Snímač, teplota nasávaného vzduchu	
AD 260T38 W, AT 260T38 W	280 kW	06/05 →	<b>6PP 013 400-021</b> 86, 88 Senzor tlaku sacího potrubí	
			F3BE0681G <b>8EA 012 586-251</b> 103 Startér *** HELLA VALUEFIT ***5kW	
			F3BE0681G <b>8EA 738 152-001</b> 115 Startér5kW	
			F3BE0681G <b>8EL 012 584-001</b> 10 generátor *** HELLA VALUEFIT ***90A	
			F3BE0681G <b>8EL 737 916-001</b> 19 generátor90A	
			<b>8FC 351 317-631</b> 68 Kondenzátor, klimatizace BEHR HELLA SERVICE *** PREMIUM LINE ***	
			<b>8FC 351 317-634</b> 68 Kondenzátor, klimatizace BEHR HELLA SERVICE	
			<b>8FK 351 108-961</b> 62 Kompresor, klimatizace BEHR HELLA SERVICE	
			<b>8FT 351 192-441</b> 69 Susarna, klimatizace BEHR HELLA SERVICE *** PREMIUM LINE ***	
			<b>8MA 376 705-511</b> 28 Vyrovnávací nádoba, chladič kapalina BEHR HELLA SERVICE *** PREMIUM LINE ***	
			<b>8MK 376 722-081</b> 50 Chladič, chlazení motoru BEHR HELLA SERVICE *** PREMIUM LINE ***	
			<b>8ML 376 724-301</b> 94 chladič turba BEHR HELLA SERVICE *** PREMIUM LINE ***	
			F3BE0681G <b>8MP 376 808-134</b> 22 Vodní čerpadlo BEHR HELLA SERVICE	
			<b>8MV 376 758-271</b> 25 Odvetravání, chlazení motoru BEHR HELLA SERVICE *** PREMIUM LINE ***	



    13			  412			
IVECO - Trakker			09/04 → 12/12			
AD 260T38 B	280 kW	06/05 →		<b>8MY 376 742-311</b> Uzavírací	34	
AD 260T38 W, AT 260T38 W	280 kW	06/05 →		víčko BEHR HELLA SERVICE *** PREMIUM LINE ***		
				<b>9XW 184 107-261</b> List	9	
				stěrače		
AD 260T41, AD 380T41, AT 260T41, AT 380T41	302 kW	03/06 →		<b>6PP 013 400-021</b> Snímač,	86, 88	
				teplota nasávaného vzduchu		
				<b>6PP 013 400-021</b> Senzor	86, 88	
				tłaku sacího potrubí		
			04/06 →	<b>6PT 009 107-611</b> Snímač,	30, 87	
				teplota chladiva		
			04/06 →	<b>6PT 009 107-611</b> Snímač,	30, 87	
				teplota chladiva		
				 <b>F3BE3681D / F3HFE611/410</b>		
				<b>8EA 012 586-251</b> Startér ***	103	
				HELLA VALUEFIT ***5kW		
				<b>8EA 012 586-551</b> Startér ***	105	
				HELLA VALUEFIT ***5,5kW		
				 <b>F3BE3681D / F3HFE611/410</b>		
				<b>8EA 738 152-001</b>	115	
				Startér5kW		
				 <b>F3BE3681D</b>		
				<b>8EL 012 584-001</b> generátor	10	
				*** HELLA VALUEFIT ***90A		
				 <b>F3BE3681D / F3HFE611/410</b>		
				<b>8EL 737 916-001</b>	19	
				generátor90A		
				<b>8FK 351 108-961</b>	62	
				Kompresor, klimatizace		
				BEHR HELLA SERVICE		
				<b>8MA 376 705-511</b>	28	
				Vyrovnávací nádoba,		
				chladičí kapalina BEHR		
				HELLA SERVICE ***		
				PREMIUM LINE ***		
				 <b>F3BE3681D</b>		
				<b>8MP 376 808-134</b> Vodní	22	
				čerpadlo BEHR HELLA		
				SERVICE		
				<b>8MV 376 758-271</b>	25	
				Odvetrávání, chlazení		
				motoru BEHR HELLA		
				SERVICE *** PREMIUM		
				LINE ***		
				<b>8MY 376 742-311</b> Uzavírací	34	
				víčko BEHR HELLA		
				SERVICE *** PREMIUM		
				LINE ***		
				<b>9XW 184 107-261</b> List	9	
				stěrače		
AD 260T41 W, AD 380T41 W, AT 260T41 W, AT 380T41 W	302 kW	03/06 →		<b>6PP 013 400-021</b> Snímač,	86, 88	
				teplota nasávaného vzduchu		
				<b>6PP 013 400-021</b> Senzor	86, 88	
				tłaku sacího potrubí		
			04/06 →	<b>6PT 009 107-611</b> Snímač,	30, 87	
				teplota chladiva		
			04/06 →	<b>6PT 009 107-611</b> Snímač,	30, 87	
				teplota chladiva		
				 <b>F3BE3681D</b>		
				<b>8EA 012 586-251</b> Startér ***	103	
				HELLA VALUEFIT ***5kW		
				<b>8EA 012 586-551</b> Startér ***	105	
				HELLA VALUEFIT ***5,5kW		
				 <b>F3BE3681D</b>		
				<b>8EA 738 152-001</b>	115	
				Startér5kW		
				 <b>F3BE3681D</b>		
				<b>8EL 012 584-001</b> generátor	10	
				*** HELLA VALUEFIT ***90A		
				 <b>F3BE3681D</b>		
				<b>8EL 737 916-001</b>	19	
				generátor90A		
				<b>8FK 351 108-961</b>	62	
				Kompresor, klimatizace		
				BEHR HELLA SERVICE		
				<b>8MA 376 705-511</b>	28	
				Vyrovnávací nádoba,		
				chladičí kapalina BEHR		
				HELLA SERVICE ***		
				PREMIUM LINE ***		
				 <b>F3BE3681D</b>		
				<b>8MP 376 808-134</b> Vodní	22	
				čerpadlo BEHR HELLA		
				SERVICE		

IVECO - Trakker			09/04 → 12/12
AD 260T41 W, AD 380T41 W, AT 260T41 W, AT 380T41 W	302 kW	03/06 →	<b>8MV 376 758-271</b> 25 Odvetravani, chlazení motoru BEHR HELLA SERVICE *** PREMIUM LINE ***
			<b>8MY 376 742-311</b> Uzavírací víčko BEHR HELLA SERVICE *** PREMIUM LINE *** 34
			<b>9XW 184 107-261</b> List stěrače 9
AD 260T44, AD 260T44 /P, AT 260T44	324 kW	06/05 →	<b>F3BE0681C</b> <b>8EA 012 586-251</b> Startér *** HELLA VALUEFIT ***5kW 103
AD 260T44 W, AT 260T44 W	324 kW	06/05 →	<b>F3BE0681C</b> <b>8EA 738 152-001</b> Startér5kW 115
			<b>F3BE0681C</b> <b>8EL 012 584-001</b> generátor *** HELLA VALUEFIT ***90A 10
			<b>F3BE0681C</b> <b>8EL 737 916-001</b> generátor90A 19
			<b>8FC 351 317-631</b> Kondenzátor, klimatizace BEHR HELLA SERVICE *** PREMIUM LINE *** 68
			<b>8FC 351 317-634</b> Kondenzátor, klimatizace BEHR HELLA SERVICE 68
			<b>8FK 351 108-961</b> Kompresor, klimatizace BEHR HELLA SERVICE 62
			<b>8FT 351 192-441</b> Susarna, klimatizace BEHR HELLA SERVICE *** PREMIUM LINE *** 69
			<b>8MA 376 705-511</b> Vyrovnávací nádoba, chladič kapalina BEHR HELLA SERVICE *** PREMIUM LINE *** 28
			<b>8MK 376 722-081</b> Chladič, chlazení motoru BEHR HELLA SERVICE *** PREMIUM LINE *** 50
			<b>8ML 376 724-301</b> chladič turba BEHR HELLA SERVICE *** PREMIUM LINE *** 94
			<b>F3BE0681C</b> <b>8MP 376 808-134</b> Vodní čerpadlo BEHR HELLA SERVICE 22
			<b>8MV 376 758-271</b> 25 Odvetravani, chlazení motoru BEHR HELLA SERVICE *** PREMIUM LINE ***
			<b>8MY 376 742-311</b> Uzavírací víčko BEHR HELLA SERVICE *** PREMIUM LINE *** 34
			<b>9XW 184 107-261</b> List stěrače 9
AD 260T45, AD 380T45, AT 260T45, AT 380T45	332 kW	03/06 →	<b>6PP 013 400-021</b> Snímač, teplota nasávaného vzduchu 86, 88
			<b>6PP 013 400-021</b> Senzor tlaku sacího potrubí 86, 88
		04/06 →	<b>6PT 009 107-611</b> Snímač, teplota chladiva 30, 87
		04/06 →	<b>6PT 009 107-611</b> Snímač, teplota chladiva 30, 87
			<b>F3BE3681C / F3HFE611/450</b> <b>8EA 012 586-251</b> Startér *** HELLA VALUEFIT ***5kW 103
			<b>8EA 012 586-551</b> Startér *** HELLA VALUEFIT ***5,5kW 105
			<b>F3BE3681C / F3HFE611/450</b> <b>8EA 738 152-001</b> Startér5kW 115
			<b>F3BE3681C</b> <b>8EL 012 584-001</b> generátor *** HELLA VALUEFIT ***90A 10

IVECO - Trakker		09/04 → 12/12																																														
AD 260T45, AD 380T45, AT 260T45, AT 380T45	332 kW	03/06 →	<table border="1"> <tr> <td>☺ F3BE3681C / F3HFE611/450</td> <td><b>8EL 737 916-001</b> generátor90A</td> <td>19</td> </tr> <tr> <td></td> <td><b>8FK 351 108-961</b> Kompresor, klimatizace BEHR HELLA SERVICE</td> <td>62</td> </tr> <tr> <td></td> <td><b>8MA 376 705-511</b> Vyrovnávací nádoba, chladicí kapalina BEHR HELLA SERVICE *** PREMIUM LINE ***</td> <td>28</td> </tr> <tr> <td></td> <td><b>8MV 376 758-271</b> Odvetravani, chlazení motoru BEHR HELLA SERVICE *** PREMIUM LINE ***</td> <td>25</td> </tr> <tr> <td></td> <td><b>8MY 376 742-311</b> Uzavírací víčko BEHR HELLA SERVICE *** PREMIUM LINE ***</td> <td>34</td> </tr> <tr> <td></td> <td><b>9XW 184 107-261</b> List stěrače</td> <td>9</td> </tr> </table>	☺ F3BE3681C / F3HFE611/450	<b>8EL 737 916-001</b> generátor90A	19		<b>8FK 351 108-961</b> Kompresor, klimatizace BEHR HELLA SERVICE	62		<b>8MA 376 705-511</b> Vyrovnávací nádoba, chladicí kapalina BEHR HELLA SERVICE *** PREMIUM LINE ***	28		<b>8MV 376 758-271</b> Odvetravani, chlazení motoru BEHR HELLA SERVICE *** PREMIUM LINE ***	25		<b>8MY 376 742-311</b> Uzavírací víčko BEHR HELLA SERVICE *** PREMIUM LINE ***	34		<b>9XW 184 107-261</b> List stěrače	9																											
☺ F3BE3681C / F3HFE611/450	<b>8EL 737 916-001</b> generátor90A	19																																														
	<b>8FK 351 108-961</b> Kompresor, klimatizace BEHR HELLA SERVICE	62																																														
	<b>8MA 376 705-511</b> Vyrovnávací nádoba, chladicí kapalina BEHR HELLA SERVICE *** PREMIUM LINE ***	28																																														
	<b>8MV 376 758-271</b> Odvetravani, chlazení motoru BEHR HELLA SERVICE *** PREMIUM LINE ***	25																																														
	<b>8MY 376 742-311</b> Uzavírací víčko BEHR HELLA SERVICE *** PREMIUM LINE ***	34																																														
	<b>9XW 184 107-261</b> List stěrače	9																																														
AD 260T45 W, AD 380T45 W, AT 260T45 W, AT 380T45 W	332 kW	03/06 →	<table border="1"> <tr> <td></td> <td><b>6PP 013 400-021</b> Snímač, teplota nasávaného vzduchu</td> <td>86, 88</td> </tr> <tr> <td></td> <td><b>6PP 013 400-021</b> Senzor tlaku sacího potrubí</td> <td>86, 88</td> </tr> <tr> <td>04/06 →</td> <td><b>6PT 009 107-611</b> Snímač, teplota chladiva</td> <td>30, 87</td> </tr> <tr> <td>04/06 →</td> <td><b>6PT 009 107-611</b> Snímač, teplota chladiva</td> <td>30, 87</td> </tr> <tr> <td>☺ F3BE3681C; Nippondenso</td> <td><b>8EA 012 586-251</b> Startér *** HELLA VALUEFIT ***5kW</td> <td>103</td> </tr> <tr> <td></td> <td><b>8EA 012 586-551</b> Startér *** HELLA VALUEFIT ***5,5kW</td> <td>105</td> </tr> <tr> <td>☺ F3BE3681C; Nippondenso</td> <td><b>8EA 738 152-001</b> Startér5kW</td> <td>115</td> </tr> <tr> <td>☺ F3BE3681C</td> <td><b>8EL 012 584-001</b> generátor *** HELLA VALUEFIT ***90A</td> <td>10</td> </tr> <tr> <td>☺ F3BE3681C</td> <td><b>8EL 737 916-001</b> generátor90A</td> <td>19</td> </tr> <tr> <td></td> <td><b>8FK 351 108-961</b> Kompresor, klimatizace BEHR HELLA SERVICE</td> <td>62</td> </tr> <tr> <td></td> <td><b>8MA 376 705-511</b> Vyrovnávací nádoba, chladicí kapalina BEHR HELLA SERVICE *** PREMIUM LINE ***</td> <td>28</td> </tr> <tr> <td>☺ F3BE3681A; F3BE3681C</td> <td><b>8MP 376 808-134</b> Vodní čerpadlo BEHR HELLA SERVICE</td> <td>22</td> </tr> <tr> <td></td> <td><b>8MV 376 758-271</b> Odvetravani, chlazení motoru BEHR HELLA SERVICE *** PREMIUM LINE ***</td> <td>25</td> </tr> <tr> <td></td> <td><b>8MY 376 742-311</b> Uzavírací víčko BEHR HELLA SERVICE *** PREMIUM LINE ***</td> <td>34</td> </tr> <tr> <td></td> <td><b>9XW 184 107-261</b> List stěrače</td> <td>9</td> </tr> </table>		<b>6PP 013 400-021</b> Snímač, teplota nasávaného vzduchu	86, 88		<b>6PP 013 400-021</b> Senzor tlaku sacího potrubí	86, 88	04/06 →	<b>6PT 009 107-611</b> Snímač, teplota chladiva	30, 87	04/06 →	<b>6PT 009 107-611</b> Snímač, teplota chladiva	30, 87	☺ F3BE3681C; Nippondenso	<b>8EA 012 586-251</b> Startér *** HELLA VALUEFIT ***5kW	103		<b>8EA 012 586-551</b> Startér *** HELLA VALUEFIT ***5,5kW	105	☺ F3BE3681C; Nippondenso	<b>8EA 738 152-001</b> Startér5kW	115	☺ F3BE3681C	<b>8EL 012 584-001</b> generátor *** HELLA VALUEFIT ***90A	10	☺ F3BE3681C	<b>8EL 737 916-001</b> generátor90A	19		<b>8FK 351 108-961</b> Kompresor, klimatizace BEHR HELLA SERVICE	62		<b>8MA 376 705-511</b> Vyrovnávací nádoba, chladicí kapalina BEHR HELLA SERVICE *** PREMIUM LINE ***	28	☺ F3BE3681A; F3BE3681C	<b>8MP 376 808-134</b> Vodní čerpadlo BEHR HELLA SERVICE	22		<b>8MV 376 758-271</b> Odvetravani, chlazení motoru BEHR HELLA SERVICE *** PREMIUM LINE ***	25		<b>8MY 376 742-311</b> Uzavírací víčko BEHR HELLA SERVICE *** PREMIUM LINE ***	34		<b>9XW 184 107-261</b> List stěrače	9
	<b>6PP 013 400-021</b> Snímač, teplota nasávaného vzduchu	86, 88																																														
	<b>6PP 013 400-021</b> Senzor tlaku sacího potrubí	86, 88																																														
04/06 →	<b>6PT 009 107-611</b> Snímač, teplota chladiva	30, 87																																														
04/06 →	<b>6PT 009 107-611</b> Snímač, teplota chladiva	30, 87																																														
☺ F3BE3681C; Nippondenso	<b>8EA 012 586-251</b> Startér *** HELLA VALUEFIT ***5kW	103																																														
	<b>8EA 012 586-551</b> Startér *** HELLA VALUEFIT ***5,5kW	105																																														
☺ F3BE3681C; Nippondenso	<b>8EA 738 152-001</b> Startér5kW	115																																														
☺ F3BE3681C	<b>8EL 012 584-001</b> generátor *** HELLA VALUEFIT ***90A	10																																														
☺ F3BE3681C	<b>8EL 737 916-001</b> generátor90A	19																																														
	<b>8FK 351 108-961</b> Kompresor, klimatizace BEHR HELLA SERVICE	62																																														
	<b>8MA 376 705-511</b> Vyrovnávací nádoba, chladicí kapalina BEHR HELLA SERVICE *** PREMIUM LINE ***	28																																														
☺ F3BE3681A; F3BE3681C	<b>8MP 376 808-134</b> Vodní čerpadlo BEHR HELLA SERVICE	22																																														
	<b>8MV 376 758-271</b> Odvetravani, chlazení motoru BEHR HELLA SERVICE *** PREMIUM LINE ***	25																																														
	<b>8MY 376 742-311</b> Uzavírací víčko BEHR HELLA SERVICE *** PREMIUM LINE ***	34																																														
	<b>9XW 184 107-261</b> List stěrače	9																																														
AD 260T48, AT 260T48	353 kW	06/05 →	<table border="1"> <tr> <td>☺ F3BE0681E</td> <td><b>8EA 012 586-251</b> Startér *** HELLA VALUEFIT ***5kW</td> <td>103</td> </tr> <tr> <td>☺ F3BE0681E</td> <td><b>8EA 738 152-001</b> Startér5kW</td> <td>115</td> </tr> <tr> <td>☺ F3BE0681E</td> <td><b>8EL 012 584-001</b> generátor *** HELLA VALUEFIT ***90A</td> <td>10</td> </tr> <tr> <td>☺ F3BE0681E</td> <td><b>8EL 737 916-001</b> generátor90A</td> <td>19</td> </tr> <tr> <td></td> <td><b>8FC 351 317-631</b> Kondenzátor, klimatizace BEHR HELLA SERVICE *** PREMIUM LINE ***</td> <td>68</td> </tr> <tr> <td></td> <td><b>8FC 351 317-634</b> Kondenzátor, klimatizace BEHR HELLA SERVICE</td> <td>68</td> </tr> </table>	☺ F3BE0681E	<b>8EA 012 586-251</b> Startér *** HELLA VALUEFIT ***5kW	103	☺ F3BE0681E	<b>8EA 738 152-001</b> Startér5kW	115	☺ F3BE0681E	<b>8EL 012 584-001</b> generátor *** HELLA VALUEFIT ***90A	10	☺ F3BE0681E	<b>8EL 737 916-001</b> generátor90A	19		<b>8FC 351 317-631</b> Kondenzátor, klimatizace BEHR HELLA SERVICE *** PREMIUM LINE ***	68		<b>8FC 351 317-634</b> Kondenzátor, klimatizace BEHR HELLA SERVICE	68																											
☺ F3BE0681E	<b>8EA 012 586-251</b> Startér *** HELLA VALUEFIT ***5kW	103																																														
☺ F3BE0681E	<b>8EA 738 152-001</b> Startér5kW	115																																														
☺ F3BE0681E	<b>8EL 012 584-001</b> generátor *** HELLA VALUEFIT ***90A	10																																														
☺ F3BE0681E	<b>8EL 737 916-001</b> generátor90A	19																																														
	<b>8FC 351 317-631</b> Kondenzátor, klimatizace BEHR HELLA SERVICE *** PREMIUM LINE ***	68																																														
	<b>8FC 351 317-634</b> Kondenzátor, klimatizace BEHR HELLA SERVICE	68																																														

IVECO - Trakker			09/04 → 12/12																																																																																																															
AD 260T48, AT 260T48	353 kW	06/05 →	<table border="1"> <tr> <td></td> <td><b>8FK 351 108-961</b></td> <td>62</td> </tr> <tr> <td></td> <td>Kompresor, klimatizace BEHR HELLA SERVICE</td> <td></td> </tr> <tr> <td></td> <td><b>8FT 351 192-441</b> Susarna,</td> <td>69</td> </tr> <tr> <td></td> <td>klimatizace BEHR HELLA SERVICE *** PREMIUM LINE ***</td> <td></td> </tr> <tr> <td></td> <td><b>8MA 376 705-511</b></td> <td>28</td> </tr> <tr> <td></td> <td>Vyrovňovací nádoba, chladičí kapalina BEHR HELLA SERVICE *** PREMIUM LINE ***</td> <td></td> </tr> <tr> <td></td> <td><b>8MK 376 722-081</b> Chladič,</td> <td>50</td> </tr> <tr> <td></td> <td>chlazení motoru BEHR HELLA SERVICE *** PREMIUM LINE ***</td> <td></td> </tr> <tr> <td></td> <td><b>8ML 376 724-301</b> chladič</td> <td>94</td> </tr> <tr> <td></td> <td>turba BEHR HELLA SERVICE *** PREMIUM LINE ***</td> <td></td> </tr> <tr> <td></td> <td> <b>F3BE0681E</b></td> <td></td> </tr> <tr> <td></td> <td><b>8MP 376 808-134</b> Vodní</td> <td>22</td> </tr> <tr> <td></td> <td>čerpadlo BEHR HELLA SERVICE</td> <td></td> </tr> <tr> <td></td> <td><b>8MV 376 758-271</b></td> <td>25</td> </tr> <tr> <td></td> <td>Odvetravani, chlazení motoru BEHR HELLA SERVICE *** PREMIUM LINE ***</td> <td></td> </tr> <tr> <td></td> <td><b>8MY 376 742-311</b> Uzavírací</td> <td>34</td> </tr> <tr> <td></td> <td>víčko BEHR HELLA SERVICE *** PREMIUM LINE ***</td> <td></td> </tr> <tr> <td></td> <td><b>9XW 184 107-261</b> List</td> <td>9</td> </tr> <tr> <td></td> <td>stěrače</td> <td></td> </tr> </table>		<b>8FK 351 108-961</b>	62		Kompresor, klimatizace BEHR HELLA SERVICE			<b>8FT 351 192-441</b> Susarna,	69		klimatizace BEHR HELLA SERVICE *** PREMIUM LINE ***			<b>8MA 376 705-511</b>	28		Vyrovňovací nádoba, chladičí kapalina BEHR HELLA SERVICE *** PREMIUM LINE ***			<b>8MK 376 722-081</b> Chladič,	50		chlazení motoru BEHR HELLA SERVICE *** PREMIUM LINE ***			<b>8ML 376 724-301</b> chladič	94		turba BEHR HELLA SERVICE *** PREMIUM LINE ***			<b>F3BE0681E</b>			<b>8MP 376 808-134</b> Vodní	22		čerpadlo BEHR HELLA SERVICE			<b>8MV 376 758-271</b>	25		Odvetravani, chlazení motoru BEHR HELLA SERVICE *** PREMIUM LINE ***			<b>8MY 376 742-311</b> Uzavírací	34		víčko BEHR HELLA SERVICE *** PREMIUM LINE ***			<b>9XW 184 107-261</b> List	9		stěrače																																																							
	<b>8FK 351 108-961</b>	62																																																																																																																
	Kompresor, klimatizace BEHR HELLA SERVICE																																																																																																																	
	<b>8FT 351 192-441</b> Susarna,	69																																																																																																																
	klimatizace BEHR HELLA SERVICE *** PREMIUM LINE ***																																																																																																																	
	<b>8MA 376 705-511</b>	28																																																																																																																
	Vyrovňovací nádoba, chladičí kapalina BEHR HELLA SERVICE *** PREMIUM LINE ***																																																																																																																	
	<b>8MK 376 722-081</b> Chladič,	50																																																																																																																
	chlazení motoru BEHR HELLA SERVICE *** PREMIUM LINE ***																																																																																																																	
	<b>8ML 376 724-301</b> chladič	94																																																																																																																
	turba BEHR HELLA SERVICE *** PREMIUM LINE ***																																																																																																																	
	<b>F3BE0681E</b>																																																																																																																	
	<b>8MP 376 808-134</b> Vodní	22																																																																																																																
	čerpadlo BEHR HELLA SERVICE																																																																																																																	
	<b>8MV 376 758-271</b>	25																																																																																																																
	Odvetravani, chlazení motoru BEHR HELLA SERVICE *** PREMIUM LINE ***																																																																																																																	
	<b>8MY 376 742-311</b> Uzavírací	34																																																																																																																
	víčko BEHR HELLA SERVICE *** PREMIUM LINE ***																																																																																																																	
	<b>9XW 184 107-261</b> List	9																																																																																																																
	stěrače																																																																																																																	
AD 260T50, AD 380T50, AT 260T50, AT 380T50	368 kW	03/06 →	<table border="1"> <tr> <td></td> <td><b>6PP 013 400-021</b> Snímač,</td> <td>86, 88</td> </tr> <tr> <td></td> <td>teplota nasávaného vzduchu</td> <td></td> </tr> <tr> <td></td> <td><b>6PP 013 400-021</b> Senzor</td> <td>86, 88</td> </tr> <tr> <td></td> <td>tlačky sacího potrubí</td> <td></td> </tr> <tr> <td></td> <td><b>05/06 →</b></td> <td></td> </tr> <tr> <td></td> <td><b>6PT 009 107-611</b> Snímač,</td> <td>30, 87</td> </tr> <tr> <td></td> <td>teplota chladiva</td> <td></td> </tr> <tr> <td></td> <td><b>05/06 →</b></td> <td></td> </tr> <tr> <td></td> <td><b>6PT 009 107-611</b> Snímač,</td> <td>30, 87</td> </tr> <tr> <td></td> <td>teplota chladiva</td> <td></td> </tr> <tr> <td></td> <td> <b>F3BE3681B</b></td> <td></td> </tr> <tr> <td></td> <td><b>8EA 012 586-251</b> Startér ***</td> <td>103</td> </tr> <tr> <td></td> <td>HELLA VALUEFIT ***5kW</td> <td></td> </tr> <tr> <td></td> <td><b>8EA 012 586-551</b> Startér ***</td> <td>105</td> </tr> <tr> <td></td> <td>HELLA VALUEFIT ***5,5kW</td> <td></td> </tr> <tr> <td></td> <td> <b>F3BE3681B</b></td> <td></td> </tr> <tr> <td></td> <td><b>8EA 738 152-001</b></td> <td>115</td> </tr> <tr> <td></td> <td>Startér5kW</td> <td></td> </tr> <tr> <td></td> <td> <b>F3BE3681B</b></td> <td></td> </tr> <tr> <td></td> <td><b>8EL 012 584-001</b> generátor</td> <td>10</td> </tr> <tr> <td></td> <td>*** HELLA VALUEFIT ***90A</td> <td></td> </tr> <tr> <td></td> <td> <b>F3BE3681B</b></td> <td></td> </tr> <tr> <td></td> <td><b>8EL 737 916-001</b></td> <td>19</td> </tr> <tr> <td></td> <td>generátor90A</td> <td></td> </tr> <tr> <td></td> <td><b>8FK 351 108-961</b></td> <td>62</td> </tr> <tr> <td></td> <td>Kompresor, klimatizace BEHR HELLA SERVICE</td> <td></td> </tr> <tr> <td></td> <td><b>8MA 376 705-511</b></td> <td>28</td> </tr> <tr> <td></td> <td>Vyrovňovací nádoba, chladičí kapalina BEHR HELLA SERVICE *** PREMIUM LINE ***</td> <td></td> </tr> <tr> <td></td> <td> <b>F3BE3681B</b></td> <td></td> </tr> <tr> <td></td> <td><b>8MP 376 808-134</b> Vodní</td> <td>22</td> </tr> <tr> <td></td> <td>čerpadlo BEHR HELLA SERVICE</td> <td></td> </tr> <tr> <td></td> <td><b>8MV 376 758-271</b></td> <td>25</td> </tr> <tr> <td></td> <td>Odvetravani, chlazení motoru BEHR HELLA SERVICE *** PREMIUM LINE ***</td> <td></td> </tr> <tr> <td></td> <td><b>8MY 376 742-311</b> Uzavírací</td> <td>34</td> </tr> <tr> <td></td> <td>víčko BEHR HELLA SERVICE *** PREMIUM LINE ***</td> <td></td> </tr> <tr> <td></td> <td><b>9XW 184 107-261</b> List</td> <td>9</td> </tr> <tr> <td></td> <td>stěrače</td> <td></td> </tr> </table>		<b>6PP 013 400-021</b> Snímač,	86, 88		teplota nasávaného vzduchu			<b>6PP 013 400-021</b> Senzor	86, 88		tlačky sacího potrubí			<b>05/06 →</b>			<b>6PT 009 107-611</b> Snímač,	30, 87		teplota chladiva			<b>05/06 →</b>			<b>6PT 009 107-611</b> Snímač,	30, 87		teplota chladiva			<b>F3BE3681B</b>			<b>8EA 012 586-251</b> Startér ***	103		HELLA VALUEFIT ***5kW			<b>8EA 012 586-551</b> Startér ***	105		HELLA VALUEFIT ***5,5kW			<b>F3BE3681B</b>			<b>8EA 738 152-001</b>	115		Startér5kW			<b>F3BE3681B</b>			<b>8EL 012 584-001</b> generátor	10		*** HELLA VALUEFIT ***90A			<b>F3BE3681B</b>			<b>8EL 737 916-001</b>	19		generátor90A			<b>8FK 351 108-961</b>	62		Kompresor, klimatizace BEHR HELLA SERVICE			<b>8MA 376 705-511</b>	28		Vyrovňovací nádoba, chladičí kapalina BEHR HELLA SERVICE *** PREMIUM LINE ***			<b>F3BE3681B</b>			<b>8MP 376 808-134</b> Vodní	22		čerpadlo BEHR HELLA SERVICE			<b>8MV 376 758-271</b>	25		Odvetravani, chlazení motoru BEHR HELLA SERVICE *** PREMIUM LINE ***			<b>8MY 376 742-311</b> Uzavírací	34		víčko BEHR HELLA SERVICE *** PREMIUM LINE ***			<b>9XW 184 107-261</b> List	9		stěrače	
	<b>6PP 013 400-021</b> Snímač,	86, 88																																																																																																																
	teplota nasávaného vzduchu																																																																																																																	
	<b>6PP 013 400-021</b> Senzor	86, 88																																																																																																																
	tlačky sacího potrubí																																																																																																																	
	<b>05/06 →</b>																																																																																																																	
	<b>6PT 009 107-611</b> Snímač,	30, 87																																																																																																																
	teplota chladiva																																																																																																																	
	<b>05/06 →</b>																																																																																																																	
	<b>6PT 009 107-611</b> Snímač,	30, 87																																																																																																																
	teplota chladiva																																																																																																																	
	<b>F3BE3681B</b>																																																																																																																	
	<b>8EA 012 586-251</b> Startér ***	103																																																																																																																
	HELLA VALUEFIT ***5kW																																																																																																																	
	<b>8EA 012 586-551</b> Startér ***	105																																																																																																																
	HELLA VALUEFIT ***5,5kW																																																																																																																	
	<b>F3BE3681B</b>																																																																																																																	
	<b>8EA 738 152-001</b>	115																																																																																																																
	Startér5kW																																																																																																																	
	<b>F3BE3681B</b>																																																																																																																	
	<b>8EL 012 584-001</b> generátor	10																																																																																																																
	*** HELLA VALUEFIT ***90A																																																																																																																	
	<b>F3BE3681B</b>																																																																																																																	
	<b>8EL 737 916-001</b>	19																																																																																																																
	generátor90A																																																																																																																	
	<b>8FK 351 108-961</b>	62																																																																																																																
	Kompresor, klimatizace BEHR HELLA SERVICE																																																																																																																	
	<b>8MA 376 705-511</b>	28																																																																																																																
	Vyrovňovací nádoba, chladičí kapalina BEHR HELLA SERVICE *** PREMIUM LINE ***																																																																																																																	
	<b>F3BE3681B</b>																																																																																																																	
	<b>8MP 376 808-134</b> Vodní	22																																																																																																																
	čerpadlo BEHR HELLA SERVICE																																																																																																																	
	<b>8MV 376 758-271</b>	25																																																																																																																
	Odvetravani, chlazení motoru BEHR HELLA SERVICE *** PREMIUM LINE ***																																																																																																																	
	<b>8MY 376 742-311</b> Uzavírací	34																																																																																																																
	víčko BEHR HELLA SERVICE *** PREMIUM LINE ***																																																																																																																	
	<b>9XW 184 107-261</b> List	9																																																																																																																
	stěrače																																																																																																																	
AD 340T35, AT 340T35	259 kW	06/05 →	<table border="1"> <tr> <td></td> <td><b>6PT 009 104-171</b> Snímač,</td> <td>29</td> </tr> <tr> <td></td> <td>stav chladičí kapaliny</td> <td></td> </tr> </table>		<b>6PT 009 104-171</b> Snímač,	29		stav chladičí kapaliny																																																																																																										
	<b>6PT 009 104-171</b> Snímač,	29																																																																																																																
	stav chladičí kapaliny																																																																																																																	



     13   412 								
IVECO - Trakker			09/04 → 12/12					
AD 340T35, AT 340T35	259 kW	06/05 →	F2BE0681A	8EA 012 586-001 Startér *** HELLA VALUEFIT ***4,5kW	101			
			F2BE0681A	8EA 738 258-111 Startér4,5kW	116			
			F2BE0681A	8EL 012 584-391 generátor *** HELLA VALUEFIT ***90A	12			
			F2BE0681A	8EL 012 584-521 generátor *** HELLA VALUEFIT ***90A	13			
			F2BE0681A	8EL 738 212-541 generátor90A	21			
				9XW 184 107-261 List stěrače	9			
AD 340T35 B, AT 340T35 B	259 kW	06/05 →		6PT 009 104-171 Snímač, stav chladicí kapaliny	29			
				8MA 376 705-511 Vyrovnávací nádoba, chladicí kapalina BEHR HELLA SERVICE *** PREMIUM LINE ***	28			
				8MK 376 722-081 Chladič, chlazení motoru BEHR HELLA SERVICE *** PREMIUM LINE ***	50			
				8ML 376 724-301 chladič turba BEHR HELLA SERVICE *** PREMIUM LINE ***	94			
				8MY 376 742-311 Uzavírací víčko BEHR HELLA SERVICE *** PREMIUM LINE ***	34			
				9XW 184 107-261 List stěrače	9			
AD 340T36, AT 340T36	265 kW	03/06 →	Model 2007 →; Euro 4 (D4)	6PT 009 104-171 Snímač, stav chladicí kapaliny	29			
			F2BE3681A	8EA 012 586-001 Startér *** HELLA VALUEFIT ***4,5kW	101			
			F2BE3681A	8EA 738 258-111 Startér4,5kW	116			
			F2BE3681A	8EL 012 584-391 generátor *** HELLA VALUEFIT ***90A	12			
			F2BE3681A	8EL 012 584-521 generátor *** HELLA VALUEFIT ***90A	13			
			F2BE3681A	8EL 738 212-541 generátor90A	21			
				8MA 376 705-511 Vyrovnávací nádoba, chladicí kapalina BEHR HELLA SERVICE *** PREMIUM LINE ***	28			
				8MA 376 753-791 Vyrovnávací nádoba, chladicí kapalina BEHR HELLA SERVICE *** PREMIUM LINE ***	29			
			F2BE3681A	8MP 376 808-534 Vodní čerpadlo BEHR HELLA SERVICE	23			
				8MY 376 742-311 Uzavírací víčko BEHR HELLA SERVICE *** PREMIUM LINE ***	34			
				9XW 184 107-261 List stěrače	9			
			AD 340T36, AT 340T36	265 kW	07/07 →	Model 2007 →; Euro 4 (D4)	6PT 009 104-171 Snímač, stav chladicí kapaliny	29
						F2BE3681A	8EA 012 586-001 Startér *** HELLA VALUEFIT ***4,5kW	101
F2BE3681A	8EA 738 258-111 Startér4,5kW	116						
F2BE3681A	8EL 012 584-391 generátor *** HELLA VALUEFIT ***90A	12						
F2BE3681A	8EL 012 584-521 generátor *** HELLA VALUEFIT ***90A	13						
F2BE3681A	8EL 738 212-541 generátor90A	21						











IVECO - Trakker			09/04 → 12/12
AD 340T36, AT 340T36	265 kW	07/07 →	<b>8MK 376 722-081</b> Chladič, chlazení motoru BEHR HELLA SERVICE *** PREMIUM LINE *** 50 <b>8ML 376 724-301</b> chladič turba BEHR HELLA SERVICE *** PREMIUM LINE *** 94 <b>F2BE3681A</b> <b>8MP 376 808-534</b> Vodní čerpadlo BEHR HELLA SERVICE 23 <b>9XW 184 107-261</b> List stěrače 9
AD 340T36 B	265 kW	06/06 →	<b>Model 2007 →; Euro 4 (D4)</b> <b>6PT 009 104-171</b> Snímač, stav chladicí kapaliny 29 <b>F2BE3681A</b> <b>8EA 012 586-001</b> Startér *** HELLA VALUEFIT ***4,5kW 101 <b>F2BE3681A</b> <b>8EA 738 258-111</b> Startér4,5kW 116 <b>F2BE3681A</b> <b>8EL 012 584-391</b> generátor *** HELLA VALUEFIT ***90A 12 <b>F2BE3681A</b> <b>8EL 012 584-521</b> generátor *** HELLA VALUEFIT ***90A 13 <b>F2BE3681A</b> <b>8EL 738 212-541</b> generátor90A 21 <b>8MA 376 705-511</b> Vyrovnávací nádoba, chladicí kapalina BEHR HELLA SERVICE *** PREMIUM LINE *** 28 <b>8MK 376 722-081</b> Chladič, chlazení motoru BEHR HELLA SERVICE *** PREMIUM LINE *** 50 <b>8ML 376 724-301</b> chladič turba BEHR HELLA SERVICE *** PREMIUM LINE *** 94 <b>F2BE3681A</b> <b>8MP 376 808-534</b> Vodní čerpadlo BEHR HELLA SERVICE 23 <b>8MY 376 742-311</b> Uzavírací víčko BEHR HELLA SERVICE *** PREMIUM LINE *** 34 <b>9XW 184 107-261</b> List stěrače 9
AD 340T38 B, AT 34T38 B	280 kW	06/05 →	<b>6PT 009 104-171</b> Snímač, stav chladicí kapaliny 29 <b>F3BE0681G</b> <b>8EA 012 586-251</b> Startér *** HELLA VALUEFIT ***5kW 103 <b>F3BE0681G</b> <b>8EA 738 152-001</b> Startér5kW 115 <b>F3BE0681G</b> <b>8EL 012 584-001</b> generátor *** HELLA VALUEFIT ***90A 10 <b>F3BE0681G</b> <b>8EL 737 916-001</b> generátor90A 19 <b>8FC 351 317-631</b> Kondenzátor, klimatizace BEHR HELLA SERVICE *** PREMIUM LINE *** 68 <b>8FC 351 317-634</b> Kondenzátor, klimatizace BEHR HELLA SERVICE 68 <b>8FK 351 108-961</b> Kompresor, klimatizace BEHR HELLA SERVICE 62 <b>8FT 351 192-441</b> Susarna, klimatizace BEHR HELLA SERVICE *** PREMIUM LINE *** 69 <b>8MA 376 705-511</b> Vyrovnávací nádoba, chladicí kapalina BEHR HELLA SERVICE *** PREMIUM LINE *** 28

IVECO - Trakker			09/04→12/12																																																			
AD 340T38 B, AT 34T38 B	280 kW	06/05→	<table border="1"> <tr> <td></td> <td><b>8MK 376 722-081</b> Chladič, chlazení motoru BEHR HELLA SERVICE *** PREMIUM LINE ***</td> <td>50</td> </tr> <tr> <td></td> <td><b>8ML 376 724-301</b> chladič turba BEHR HELLA SERVICE *** PREMIUM LINE ***</td> <td>94</td> </tr> <tr> <td></td> <td><b>8MP 376 808-134</b> Vodní čerpadlo BEHR HELLA SERVICE</td> <td>22</td> </tr> <tr> <td></td> <td><b>8MV 376 758-271</b> Odvetravani, chlazení motoru BEHR HELLA SERVICE *** PREMIUM LINE ***</td> <td>25</td> </tr> <tr> <td></td> <td><b>8MY 376 742-311</b> Uzavírací víčko BEHR HELLA SERVICE *** PREMIUM LINE ***</td> <td>34</td> </tr> <tr> <td></td> <td><b>9XW 184 107-261</b> List stěrače</td> <td>9</td> </tr> </table>		<b>8MK 376 722-081</b> Chladič, chlazení motoru BEHR HELLA SERVICE *** PREMIUM LINE ***	50		<b>8ML 376 724-301</b> chladič turba BEHR HELLA SERVICE *** PREMIUM LINE ***	94		<b>8MP 376 808-134</b> Vodní čerpadlo BEHR HELLA SERVICE	22		<b>8MV 376 758-271</b> Odvetravani, chlazení motoru BEHR HELLA SERVICE *** PREMIUM LINE ***	25		<b>8MY 376 742-311</b> Uzavírací víčko BEHR HELLA SERVICE *** PREMIUM LINE ***	34		<b>9XW 184 107-261</b> List stěrače	9																																	
	<b>8MK 376 722-081</b> Chladič, chlazení motoru BEHR HELLA SERVICE *** PREMIUM LINE ***	50																																																				
	<b>8ML 376 724-301</b> chladič turba BEHR HELLA SERVICE *** PREMIUM LINE ***	94																																																				
	<b>8MP 376 808-134</b> Vodní čerpadlo BEHR HELLA SERVICE	22																																																				
	<b>8MV 376 758-271</b> Odvetravani, chlazení motoru BEHR HELLA SERVICE *** PREMIUM LINE ***	25																																																				
	<b>8MY 376 742-311</b> Uzavírací víčko BEHR HELLA SERVICE *** PREMIUM LINE ***	34																																																				
	<b>9XW 184 107-261</b> List stěrače	9																																																				
AD 340T41, AT 340T41	302 kW	03/06→	<table border="1"> <tr> <td></td> <td><b>6PP 013 400-021</b> Snímač, teplota nasávaného vzduchu</td> <td>86, 88</td> </tr> <tr> <td></td> <td><b>6PP 013 400-021</b> Senzor tlaku sacího potrubí</td> <td>86, 88</td> </tr> <tr> <td></td> <td><b>Model 2007→; Euro 4 (D4)</b> <b>6PT 009 104-171</b> Snímač, stav chladicí kapaliny</td> <td>29</td> </tr> <tr> <td><b>04/06→</b></td> <td><b>6PT 009 107-611</b> Snímač, teplota chladiva</td> <td>30, 87</td> </tr> <tr> <td><b>04/06→</b></td> <td><b>6PT 009 107-611</b> Snímač, teplota chladiva</td> <td>30, 87</td> </tr> <tr> <td></td> <td><b>8EA 012 586-251</b> Startér *** HELLA VALUEFIT ***5kW</td> <td>103</td> </tr> <tr> <td></td> <td><b>8EA 012 586-551</b> Startér *** HELLA VALUEFIT ***5,5kW</td> <td>105</td> </tr> <tr> <td></td> <td><b>8EA 738 152-001</b> Startér5kW</td> <td>115</td> </tr> <tr> <td></td> <td><b>8EL 012 584-001</b> generátor *** HELLA VALUEFIT ***90A</td> <td>10</td> </tr> <tr> <td></td> <td><b>8EL 737 916-001</b> generátor90A</td> <td>19</td> </tr> <tr> <td></td> <td><b>8FK 351 108-961</b> Kompresor, klimatizace BEHR HELLA SERVICE</td> <td>62</td> </tr> <tr> <td></td> <td><b>8MA 376 705-511</b> Vyrovnávací nádoba, chladicí kapalina BEHR HELLA SERVICE *** PREMIUM LINE ***</td> <td>28</td> </tr> <tr> <td></td> <td><b>8MA 376 753-791</b> Vyrovnávací nádoba, chladicí kapalina BEHR HELLA SERVICE *** PREMIUM LINE ***</td> <td>29</td> </tr> <tr> <td></td> <td><b>8MP 376 808-134</b> Vodní čerpadlo BEHR HELLA SERVICE</td> <td>22</td> </tr> <tr> <td></td> <td><b>8MV 376 758-271</b> Odvetravani, chlazení motoru BEHR HELLA SERVICE *** PREMIUM LINE ***</td> <td>25</td> </tr> <tr> <td></td> <td><b>8MY 376 742-311</b> Uzavírací víčko BEHR HELLA SERVICE *** PREMIUM LINE ***</td> <td>34</td> </tr> <tr> <td></td> <td><b>9XW 184 107-261</b> List stěrače</td> <td>9</td> </tr> </table>		<b>6PP 013 400-021</b> Snímač, teplota nasávaného vzduchu	86, 88		<b>6PP 013 400-021</b> Senzor tlaku sacího potrubí	86, 88		<b>Model 2007→; Euro 4 (D4)</b> <b>6PT 009 104-171</b> Snímač, stav chladicí kapaliny	29	<b>04/06→</b>	<b>6PT 009 107-611</b> Snímač, teplota chladiva	30, 87	<b>04/06→</b>	<b>6PT 009 107-611</b> Snímač, teplota chladiva	30, 87		<b>8EA 012 586-251</b> Startér *** HELLA VALUEFIT ***5kW	103		<b>8EA 012 586-551</b> Startér *** HELLA VALUEFIT ***5,5kW	105		<b>8EA 738 152-001</b> Startér5kW	115		<b>8EL 012 584-001</b> generátor *** HELLA VALUEFIT ***90A	10		<b>8EL 737 916-001</b> generátor90A	19		<b>8FK 351 108-961</b> Kompresor, klimatizace BEHR HELLA SERVICE	62		<b>8MA 376 705-511</b> Vyrovnávací nádoba, chladicí kapalina BEHR HELLA SERVICE *** PREMIUM LINE ***	28		<b>8MA 376 753-791</b> Vyrovnávací nádoba, chladicí kapalina BEHR HELLA SERVICE *** PREMIUM LINE ***	29		<b>8MP 376 808-134</b> Vodní čerpadlo BEHR HELLA SERVICE	22		<b>8MV 376 758-271</b> Odvetravani, chlazení motoru BEHR HELLA SERVICE *** PREMIUM LINE ***	25		<b>8MY 376 742-311</b> Uzavírací víčko BEHR HELLA SERVICE *** PREMIUM LINE ***	34		<b>9XW 184 107-261</b> List stěrače	9
	<b>6PP 013 400-021</b> Snímač, teplota nasávaného vzduchu	86, 88																																																				
	<b>6PP 013 400-021</b> Senzor tlaku sacího potrubí	86, 88																																																				
	<b>Model 2007→; Euro 4 (D4)</b> <b>6PT 009 104-171</b> Snímač, stav chladicí kapaliny	29																																																				
<b>04/06→</b>	<b>6PT 009 107-611</b> Snímač, teplota chladiva	30, 87																																																				
<b>04/06→</b>	<b>6PT 009 107-611</b> Snímač, teplota chladiva	30, 87																																																				
	<b>8EA 012 586-251</b> Startér *** HELLA VALUEFIT ***5kW	103																																																				
	<b>8EA 012 586-551</b> Startér *** HELLA VALUEFIT ***5,5kW	105																																																				
	<b>8EA 738 152-001</b> Startér5kW	115																																																				
	<b>8EL 012 584-001</b> generátor *** HELLA VALUEFIT ***90A	10																																																				
	<b>8EL 737 916-001</b> generátor90A	19																																																				
	<b>8FK 351 108-961</b> Kompresor, klimatizace BEHR HELLA SERVICE	62																																																				
	<b>8MA 376 705-511</b> Vyrovnávací nádoba, chladicí kapalina BEHR HELLA SERVICE *** PREMIUM LINE ***	28																																																				
	<b>8MA 376 753-791</b> Vyrovnávací nádoba, chladicí kapalina BEHR HELLA SERVICE *** PREMIUM LINE ***	29																																																				
	<b>8MP 376 808-134</b> Vodní čerpadlo BEHR HELLA SERVICE	22																																																				
	<b>8MV 376 758-271</b> Odvetravani, chlazení motoru BEHR HELLA SERVICE *** PREMIUM LINE ***	25																																																				
	<b>8MY 376 742-311</b> Uzavírací víčko BEHR HELLA SERVICE *** PREMIUM LINE ***	34																																																				
	<b>9XW 184 107-261</b> List stěrače	9																																																				
AD 340T41, AT 340T41 AD 410T41, AT 410T41	301 kW 301 kW	06/06→ 06/06→	<table border="1"> <tr> <td></td> <td><b>6PP 013 400-021</b> Snímač, teplota nasávaného vzduchu</td> <td>86, 88</td> </tr> <tr> <td></td> <td><b>6PP 013 400-021</b> Senzor tlaku sacího potrubí</td> <td>86, 88</td> </tr> <tr> <td></td> <td><b>Model 2007→; Euro 4 (D4)</b> <b>6PT 009 104-171</b> Snímač, stav chladicí kapaliny</td> <td>29</td> </tr> </table>		<b>6PP 013 400-021</b> Snímač, teplota nasávaného vzduchu	86, 88		<b>6PP 013 400-021</b> Senzor tlaku sacího potrubí	86, 88		<b>Model 2007→; Euro 4 (D4)</b> <b>6PT 009 104-171</b> Snímač, stav chladicí kapaliny	29																																										
	<b>6PP 013 400-021</b> Snímač, teplota nasávaného vzduchu	86, 88																																																				
	<b>6PP 013 400-021</b> Senzor tlaku sacího potrubí	86, 88																																																				
	<b>Model 2007→; Euro 4 (D4)</b> <b>6PT 009 104-171</b> Snímač, stav chladicí kapaliny	29																																																				

					<b>412</b>	
--	--	--	--	--	------------	--

**IVECO - Trakker** **09/04 → 12/12**

AD 340T41, AT 340T41	301 kW	06/06 →		<b>6PT 009 107-611</b> Snímač, 30, 87 teplota chladiva
AD 410T41, AT 410T41	301 kW	06/06 →		<b>6PT 009 107-611</b> Snímač, 30, 87 teplota chladiva
				<b>8EA 012 586-251</b> Startér *** 103 HELLA VALUEFIT ***5kW
				<b>8EA 012 586-551</b> Startér *** 105 HELLA VALUEFIT ***5,5kW
				<b>8EA 738 152-001</b> 115 Startér5kW
				<b>8EL 012 584-001</b> generátor 10 *** HELLA VALUEFIT ***90A
				<b>8EL 737 916-001</b> 19 generátor90A
				<b>8FC 351 317-631</b> 68 Kondenzátor, klimatizace BEHR HELLA SERVICE *** PREMIUM LINE ***
				<b>8FC 351 317-634</b> 68 Kondenzátor, klimatizace BEHR HELLA SERVICE
				<b>8FK 351 108-961</b> 62 Kompresor, klimatizace BEHR HELLA SERVICE
				<b>8FT 351 192-441</b> Susarna, 69 klimatizace BEHR HELLA SERVICE *** PREMIUM LINE ***
				<b>8MA 376 705-511</b> 28 Vyrovnávací nádoba, chladičí kapalina BEHR HELLA SERVICE *** PREMIUM LINE ***
				<b>8MK 376 722-081</b> Chladič, 50 chlazení motoru BEHR HELLA SERVICE *** PREMIUM LINE ***
				<b>8ML 376 724-301</b> chladič 94 turba BEHR HELLA SERVICE *** PREMIUM LINE ***
				<b>8MV 376 758-271</b> 25 Odvetrávání, chlazení motoru BEHR HELLA SERVICE *** PREMIUM LINE ***
				<b>8MY 376 742-311</b> Uzavírací 34 víčko BEHR HELLA SERVICE *** PREMIUM LINE ***
				<b>9XW 184 107-261</b> List 9 stěrače
AD 340T41 B	301 kW	06/06 →		<b>6PP 013 400-021</b> Snímač, 86, 88 teplota nasávaného vzduchu
				<b>6PP 013 400-021</b> Senzor 86, 88 tlaku sacího potrubí
			<b>Model 2007 →; Euro 4 (D4)</b>	<b>6PT 009 104-171</b> Snímač, 29 stav chladicí kapaliny
				<b>6PT 009 107-611</b> Snímač, 30, 87 teplota chladiva
				<b>6PT 009 107-611</b> Snímač, 30, 87 teplota chladiva
				<b>8EA 012 586-251</b> Startér *** 103 HELLA VALUEFIT ***5kW
				<b>8EA 012 586-551</b> Startér *** 105 HELLA VALUEFIT ***5,5kW
				<b>8EA 738 152-001</b> 115 Startér5kW
				<b>8EL 012 584-001</b> generátor 10 *** HELLA VALUEFIT ***90A
				<b>8EL 737 916-001</b> 19 generátor90A
				<b>8FC 351 317-631</b> 68 Kondenzátor, klimatizace BEHR HELLA SERVICE *** PREMIUM LINE ***

IVECO - Trakker			09/04 → 12/12
AD 340T41 B	301 kW	06/06 →	<b>8FC 351 317-634</b> 68 Kondenzátor, klimatizace BEHR HELLA SERVICE
			<b>8FK 351 108-961</b> 62 Kompresor, klimatizace BEHR HELLA SERVICE
			<b>8FT 351 192-441</b> Susarna, 69 klimatizace BEHR HELLA SERVICE *** PREMIUM LINE ***
			<b>8MA 376 705-511</b> 28 Vyrovnávací nádoba, chladičí kapalina BEHR HELLA SERVICE *** PREMIUM LINE ***
			<b>8MK 376 722-081</b> Chladič, 50 chlazení motoru BEHR HELLA SERVICE *** PREMIUM LINE ***
			<b>8ML 376 724-301</b> chladič 94 turba BEHR HELLA SERVICE *** PREMIUM LINE ***
			 <b>F3BE3681D</b> <b>8MP 376 808-134</b> Vodní 22 čerpadlo BEHR HELLA SERVICE
			<b>8MV 376 758-271</b> 25 Odvetravání, chlazení motoru BEHR HELLA SERVICE *** PREMIUM LINE ***
			<b>8MY 376 742-311</b> Uzavírací 34 víčko BEHR HELLA SERVICE *** PREMIUM LINE ***
			<b>9XW 184 107-261</b> List 9 stěrače
AD 340T44, AT 340T44	324 kW	06/05 →	<b>6PT 009 104-171</b> Snímač, 29 stav chladičí kapaliny
			 <b>F3BE0681C</b> <b>8EA 012 586-251</b> Startér *** 103 HELLA VALUEFIT ***5kW
			 <b>F3BE0681C</b> <b>8EA 738 152-001</b> 115 Startér5kW
			 <b>F3BE0681C</b> <b>8EL 012 584-001</b> generátor 10 *** HELLA VALUEFIT ***90A
			 <b>F3BE0681C</b> <b>8EL 737 916-001</b> 19 generátor90A
			 <b>F3BE0681C</b> <b>8MP 376 808-134</b> Vodní 22 čerpadlo BEHR HELLA SERVICE
			<b>8MV 376 758-271</b> 25 Odvetravání, chlazení motoru BEHR HELLA SERVICE *** PREMIUM LINE ***
			<b>9XW 184 107-261</b> List 9 stěrače
AD 340T44 B, AT 340T44 B	324 kW	06/05 →	<b>6PT 009 104-171</b> Snímač, 29 stav chladičí kapaliny
AD 400T44 T, AT 400T44 T	324 kW	06/05 →	 <b>F3BE0681C</b> <b>8EA 012 586-251</b> Startér *** 103 HELLA VALUEFIT ***5kW
AD 400T44 WT, AT 400T44 WT	324 kW	06/05 →	 <b>F3BE0681C</b> <b>8EA 738 152-001</b> 115 Startér5kW
			 <b>F3BE0681C</b> <b>8EL 012 584-001</b> generátor 10 *** HELLA VALUEFIT ***90A
			 <b>F3BE0681C</b> <b>8EL 737 916-001</b> 19 generátor90A
			<b>8FC 351 317-631</b> 68 Kondenzátor, klimatizace BEHR HELLA SERVICE *** PREMIUM LINE ***
			<b>8FC 351 317-634</b> 68 Kondenzátor, klimatizace BEHR HELLA SERVICE

IVECO - Trakker			09/04 → 12/12
AD 340T44 B, AT 340T44 B	324 kW	06/05 →	<b>8FK 351 108-961</b> 62 Kompresor, klimatizace BEHR HELLA SERVICE
AD 400T44 T, AT 400T44 T	324 kW	06/05 →	<b>8FT 351 192-441</b> Susarna, 69 klimatizace BEHR HELLA SERVICE *** PREMIUM LINE ***
AD 400T44 WT, AT 400T44 WT	324 kW	06/05 →	<b>8MA 376 705-511</b> 28 Vyrovnávací nádoba, chladičí kapalina BEHR HELLA SERVICE *** PREMIUM LINE ***
			<b>8MK 376 722-081</b> Chladič, 50 chlazení motoru BEHR HELLA SERVICE *** PREMIUM LINE ***
			<b>8ML 376 724-301</b> chladič 94 turba BEHR HELLA SERVICE *** PREMIUM LINE ***
			<b>F3BE0681C</b> <b>8MP 376 808-134</b> Vodní 22 čerpadlo BEHR HELLA SERVICE
			<b>8MV 376 758-271</b> 25 Odvetrávání, chlazení motoru BEHR HELLA SERVICE *** PREMIUM LINE ***
			<b>8MY 376 742-311</b> Uzavírací 34 víčko BEHR HELLA SERVICE *** PREMIUM LINE ***
			<b>9XW 184 107-261</b> List 9 stěrače
AD 340T45, AD 340T45 /P, AT 340T45, AT 34T45 /P	332 kW	06/06 →	<b>6PP 013 400-021</b> Snímač, 86, 88 teplota nasávaného vzduchu
			<b>6PP 013 400-021</b> Senzor 86, 88 tlaku sacího potrubí
			<b>Model 2007 →; Euro 4 (D4)</b> <b>6PT 009 104-171</b> Snímač, 29 stav chladičí kapaliny
			<b>07/07 →</b> <b>6PT 009 107-611</b> Snímač, 30, 87 teplota chladiva
			<b>07/07 →</b> <b>6PT 009 107-611</b> Snímač, 30, 87 teplota chladiva
			<b>F3BE3681C</b> <b>8EA 012 586-251</b> Startér *** 103 HELLA VALUEFIT ***5kW
			<b>8EA 012 586-551</b> Startér *** 105 HELLA VALUEFIT ***5,5kW
			<b>F3BE3681C</b> <b>8EA 738 152-001</b> 115 Startér5kW
			<b>F3BE3681C</b> <b>8EL 012 584-001</b> generátor 10 *** HELLA VALUEFIT ***90A
			<b>F3BE3681C</b> <b>8EL 737 916-001</b> 19 generátor90A
			<b>8FC 351 317-631</b> 68 Kondenzátor, klimatizace BEHR HELLA SERVICE *** PREMIUM LINE ***
			<b>8FC 351 317-634</b> 68 Kondenzátor, klimatizace BEHR HELLA SERVICE
			<b>8FK 351 108-961</b> 62 Kompresor, klimatizace BEHR HELLA SERVICE
			<b>8FT 351 192-441</b> Susarna, 69 klimatizace BEHR HELLA SERVICE *** PREMIUM LINE ***
			<b>8MA 376 705-511</b> 28 Vyrovnávací nádoba, chladičí kapalina BEHR HELLA SERVICE *** PREMIUM LINE ***
			<b>8MK 376 722-081</b> Chladič, 50 chlazení motoru BEHR HELLA SERVICE *** PREMIUM LINE ***

			<b>IVECO - Trakker</b> <span style="float: right;"><b>09/04 → 12/12</b></span>	
AD 340T45, AD 340T45 /P, AT 340T45, AT 34T45 /P	332 kW	06/06 →	8ML 376 724-301 chladič turba BEHR HELLA SERVICE *** PREMIUM LINE ***	94
			8MV 376 758-271 Odvetravani, chlazení motoru BEHR HELLA SERVICE *** PREMIUM LINE ***	25
			8MY 376 742-311 Uzavírací víčko BEHR HELLA SERVICE *** PREMIUM LINE ***	34
			9XW 184 107-261 List stěračů	9
AD 340T45, AT 340T45	332 kW	03/06 →	6PP 013 400-021 Snímač, teplota nasávaného vzduchu	86, 88
			6PP 013 400-021 Senzor tlaku sacího potrubí	86, 88
			6PT 009 104-171 Snímač, stav chladicí kapaliny	29
			04/06 → 6PT 009 107-611 Snímač, teplota chladiva	30, 87
			04/06 → 6PT 009 107-611 Snímač, teplota chladiva	30, 87
			F3BE3681C 8EA 012 586-251 Startér *** HELLA VALUEFIT ***5kW	103
			8EA 012 586-551 Startér *** HELLA VALUEFIT ***5,5kW	105
			F3BE3681C 8EA 738 152-001 Startér5kW	115
			F3BE3681C 8EL 012 584-001 generátor *** HELLA VALUEFIT ***90A	10
			F3BE3681C 8EL 737 916-001 generátor90A	19
			8FK 351 108-961 Kompresor, klimatizace BEHR HELLA SERVICE	62
			8MA 376 705-511 Vyrovnávací nádoba, chladicí kapalina BEHR HELLA SERVICE *** PREMIUM LINE ***	28
			8MA 376 753-791 Vyrovnávací nádoba, chladicí kapalina BEHR HELLA SERVICE *** PREMIUM LINE ***	29
			F3BE3681A; F3BE3681C 8MP 376 808-134 Vodní čerpadlo BEHR HELLA SERVICE	22
			8MV 376 758-271 Odvetravani, chlazení motoru BEHR HELLA SERVICE *** PREMIUM LINE ***	25
			8MY 376 742-311 Uzavírací víčko BEHR HELLA SERVICE *** PREMIUM LINE ***	34
9XW 184 107-261 List stěračů	9			
AD 340T45 B	332 kW	06/06 →	6PP 013 400-021 Snímač, teplota nasávaného vzduchu	86, 88
			6PP 013 400-021 Senzor tlaku sacího potrubí	86, 88
			Model 2007 →; Euro 4 (D4) 6PT 009 104-171 Snímač, stav chladicí kapaliny	29
			07/07 → 6PT 009 107-611 Snímač, teplota chladiva	30, 87
			07/07 → 6PT 009 107-611 Snímač, teplota chladiva	30, 87
			F3B3681C 8EA 012 586-251 Startér *** HELLA VALUEFIT ***5kW	103
			8EA 012 586-551 Startér *** HELLA VALUEFIT ***5,5kW	105
			HELLA VALUEFIT ***5,5kW	

IVECO - Trakker			09/04 → 12/12																																																																																																																																																																																																																																																																																																																																																								
AD 340T45 B	332 kW	06/06 →	<table border="1"> <tr> <td></td> <td><b>F3B3681C</b></td> <td><b>8EA 738 152-001</b></td> <td>115</td> </tr> <tr> <td></td> <td></td> <td>Startér5kW</td> <td></td> </tr> <tr> <td></td> <td><b>F3B3681C</b></td> <td><b>8EL 012 584-001</b> generátor</td> <td>10</td> </tr> <tr> <td></td> <td></td> <td>*** HELLA VALUEFIT ***90A</td> <td></td> </tr> <tr> <td></td> <td><b>F3B3681C</b></td> <td><b>8EL 737 916-001</b></td> <td>19</td> </tr> <tr> <td></td> <td></td> <td>generátor90A</td> <td></td> </tr> <tr> <td></td> <td></td> <td><b>8FC 351 317-631</b></td> <td>68</td> </tr> <tr> <td></td> <td></td> <td>Kondenzátor, klimatizace</td> <td></td> </tr> <tr> <td></td> <td></td> <td>BEHR HELLA SERVICE ***</td> <td></td> </tr> <tr> <td></td> <td></td> <td>PREMIUM LINE ***</td> <td></td> </tr> <tr> <td></td> <td></td> <td><b>8FC 351 317-634</b></td> <td>68</td> </tr> <tr> <td></td> <td></td> <td>Kondenzátor, klimatizace</td> <td></td> </tr> <tr> <td></td> <td></td> <td>BEHR HELLA SERVICE</td> <td></td> </tr> <tr> <td></td> <td></td> <td><b>8FK 351 108-961</b></td> <td>62</td> </tr> <tr> <td></td> <td></td> <td>Kompresor, klimatizace</td> <td></td> </tr> <tr> <td></td> <td></td> <td>BEHR HELLA SERVICE</td> <td></td> </tr> <tr> <td></td> <td></td> <td><b>8FT 351 192-441</b> Susarna,</td> <td>69</td> </tr> <tr> <td></td> <td></td> <td>klimatizace BEHR HELLA</td> <td></td> </tr> <tr> <td></td> <td></td> <td>SERVICE *** PREMIUM</td> <td></td> </tr> <tr> <td></td> <td></td> <td>LINE ***</td> <td></td> </tr> <tr> <td></td> <td></td> <td><b>8MA 376 705-511</b></td> <td>28</td> </tr> <tr> <td></td> <td></td> <td>Vyrovňovací nádoba,</td> <td></td> </tr> <tr> <td></td> <td></td> <td>chladičí kapalina BEHR</td> <td></td> </tr> <tr> <td></td> <td></td> <td>HELLA SERVICE ***</td> <td></td> </tr> <tr> <td></td> <td></td> <td>PREMIUM LINE ***</td> <td></td> </tr> <tr> <td></td> <td></td> <td><b>8MK 376 722-081</b> Chladič,</td> <td>50</td> </tr> <tr> <td></td> <td></td> <td>chlazení motoru BEHR</td> <td></td> </tr> <tr> <td></td> <td></td> <td>HELLA SERVICE ***</td> <td></td> </tr> <tr> <td></td> <td></td> <td>PREMIUM LINE ***</td> <td></td> </tr> <tr> <td></td> <td></td> <td><b>8ML 376 724-301</b> chladič</td> <td>94</td> </tr> <tr> <td></td> <td></td> <td>turba BEHR HELLA</td> <td></td> </tr> <tr> <td></td> <td></td> <td>SERVICE *** PREMIUM</td> <td></td> </tr> <tr> <td></td> <td></td> <td>LINE ***</td> <td></td> </tr> <tr> <td></td> <td></td> <td></td> <td><b>F3BE3681C</b></td> <td><b>8MP 376 808-134</b> Vodní</td> <td>22</td> </tr> <tr> <td></td> <td></td> <td></td> <td></td> <td>čerpadlo BEHR HELLA</td> <td></td> </tr> <tr> <td></td> <td></td> <td></td> <td></td> <td>SERVICE</td> <td></td> </tr> <tr> <td></td> <td></td> <td></td> <td></td> <td><b>8MV 376 758-271</b></td> <td>25</td> </tr> <tr> <td></td> <td></td> <td></td> <td></td> <td>Odvetrávání, chlazení</td> <td></td> </tr> <tr> <td></td> <td></td> <td></td> <td></td> <td>motoru BEHR HELLA</td> <td></td> </tr> <tr> <td></td> <td></td> <td></td> <td></td> <td>SERVICE *** PREMIUM</td> <td></td> </tr> <tr> <td></td> <td></td> <td></td> <td></td> <td>LINE ***</td> <td></td> </tr> <tr> <td></td> <td></td> <td></td> <td></td> <td><b>8MY 376 742-311</b> Uzavírací</td> <td>34</td> </tr> <tr> <td></td> <td></td> <td></td> <td></td> <td>víčko BEHR HELLA</td> <td></td> </tr> <tr> <td></td> <td></td> <td></td> <td></td> <td>SERVICE *** PREMIUM</td> <td></td> </tr> <tr> <td></td> <td></td> <td></td> <td></td> <td>LINE ***</td> <td></td> </tr> <tr> <td></td> <td></td> <td></td> <td></td> <td><b>9XW 184 107-261</b> List</td> <td>9</td> </tr> <tr> <td></td> <td></td> <td></td> <td></td> <td>stěrače</td> <td></td> </tr> <tr> <td>AD 340T50, AT 340T50</td> <td>368 kW</td> <td>03/06 →</td> <td> <table border="1"> <tr> <td></td> <td><b>F3BE3681B</b></td> <td><b>8EA 012 586-251</b> Startér ***</td> <td>103</td> </tr> <tr> <td></td> <td></td> <td>HELLA VALUEFIT ***5kW</td> <td></td> </tr> <tr> <td></td> <td></td> <td><b>8EA 012 586-551</b> Startér ***</td> <td>105</td> </tr> <tr> <td></td> <td></td> <td>HELLA VALUEFIT ***5,5kW</td> <td></td> </tr> <tr> <td></td> <td><b>F3BE3681B</b></td> <td><b>8EA 738 152-001</b></td> <td>115</td> </tr> <tr> <td></td> <td></td> <td>Startér5kW</td> <td></td> </tr> <tr> <td></td> <td><b>F3BE3681B</b></td> <td><b>8EL 012 584-001</b> generátor</td> <td>10</td> </tr> <tr> <td></td> <td></td> <td>*** HELLA VALUEFIT ***90A</td> <td></td> </tr> <tr> <td></td> <td><b>F3BE3681B</b></td> <td><b>8EL 737 916-001</b></td> <td>19</td> </tr> <tr> <td></td> <td></td> <td>generátor90A</td> <td></td> </tr> <tr> <td></td> <td></td> <td><b>8MA 376 705-511</b></td> <td>28</td> </tr> <tr> <td></td> <td></td> <td>Vyrovňovací nádoba,</td> <td></td> </tr> <tr> <td></td> <td></td> <td>chladičí kapalina BEHR</td> <td></td> </tr> <tr> <td></td> <td></td> <td>HELLA SERVICE ***</td> <td></td> </tr> <tr> <td></td> <td></td> <td>PREMIUM LINE ***</td> <td></td> </tr> <tr> <td></td> <td></td> <td><b>8MV 376 758-271</b></td> <td>25</td> </tr> <tr> <td></td> <td></td> <td>Odvetrávání, chlazení</td> <td></td> </tr> <tr> <td></td> <td></td> <td>motoru BEHR HELLA</td> <td></td> </tr> <tr> <td></td> <td></td> <td>SERVICE *** PREMIUM</td> <td></td> </tr> <tr> <td></td> <td></td> <td>LINE ***</td> <td></td> </tr> <tr> <td></td> <td></td> <td><b>8MY 376 742-311</b> Uzavírací</td> <td>34</td> </tr> <tr> <td></td> <td></td> <td>víčko BEHR HELLA</td> <td></td> </tr> <tr> <td></td> <td></td> <td>SERVICE *** PREMIUM</td> <td></td> </tr> <tr> <td></td> <td></td> <td>LINE ***</td> <td></td> </tr> <tr> <td></td> <td></td> <td><b>9XW 184 107-261</b> List</td> <td>9</td> </tr> <tr> <td></td> <td></td> <td>stěrače</td> <td></td> </tr> </table> </td> </tr> <tr> <td>AD 380T35</td> <td>259 kW</td> <td>01/05 →</td> <td> <table border="1"> <tr> <td></td> <td></td> <td><b>6PT 009 104-171</b> Snímač,</td> <td>29</td> </tr> <tr> <td></td> <td></td> <td>stav chladicí kapaliny</td> <td></td> </tr> <tr> <td></td> <td></td> <td><b>9XW 184 107-261</b> List</td> <td>9</td> </tr> <tr> <td></td> <td></td> <td>stěrače</td> <td></td> </tr> </table> </td> </tr> </table>		<b>F3B3681C</b>	<b>8EA 738 152-001</b>	115			Startér5kW			<b>F3B3681C</b>	<b>8EL 012 584-001</b> generátor	10			*** HELLA VALUEFIT ***90A			<b>F3B3681C</b>	<b>8EL 737 916-001</b>	19			generátor90A				<b>8FC 351 317-631</b>	68			Kondenzátor, klimatizace				BEHR HELLA SERVICE ***				PREMIUM LINE ***				<b>8FC 351 317-634</b>	68			Kondenzátor, klimatizace				BEHR HELLA SERVICE				<b>8FK 351 108-961</b>	62			Kompresor, klimatizace				BEHR HELLA SERVICE				<b>8FT 351 192-441</b> Susarna,	69			klimatizace BEHR HELLA				SERVICE *** PREMIUM				LINE ***				<b>8MA 376 705-511</b>	28			Vyrovňovací nádoba,				chladičí kapalina BEHR				HELLA SERVICE ***				PREMIUM LINE ***				<b>8MK 376 722-081</b> Chladič,	50			chlazení motoru BEHR				HELLA SERVICE ***				PREMIUM LINE ***				<b>8ML 376 724-301</b> chladič	94			turba BEHR HELLA				SERVICE *** PREMIUM				LINE ***					<b>F3BE3681C</b>	<b>8MP 376 808-134</b> Vodní	22					čerpadlo BEHR HELLA						SERVICE						<b>8MV 376 758-271</b>	25					Odvetrávání, chlazení						motoru BEHR HELLA						SERVICE *** PREMIUM						LINE ***						<b>8MY 376 742-311</b> Uzavírací	34					víčko BEHR HELLA						SERVICE *** PREMIUM						LINE ***						<b>9XW 184 107-261</b> List	9					stěrače		AD 340T50, AT 340T50	368 kW	03/06 →	<table border="1"> <tr> <td></td> <td><b>F3BE3681B</b></td> <td><b>8EA 012 586-251</b> Startér ***</td> <td>103</td> </tr> <tr> <td></td> <td></td> <td>HELLA VALUEFIT ***5kW</td> <td></td> </tr> <tr> <td></td> <td></td> <td><b>8EA 012 586-551</b> Startér ***</td> <td>105</td> </tr> <tr> <td></td> <td></td> <td>HELLA VALUEFIT ***5,5kW</td> <td></td> </tr> <tr> <td></td> <td><b>F3BE3681B</b></td> <td><b>8EA 738 152-001</b></td> <td>115</td> </tr> <tr> <td></td> <td></td> <td>Startér5kW</td> <td></td> </tr> <tr> <td></td> <td><b>F3BE3681B</b></td> <td><b>8EL 012 584-001</b> generátor</td> <td>10</td> </tr> <tr> <td></td> <td></td> <td>*** HELLA VALUEFIT ***90A</td> <td></td> </tr> <tr> <td></td> <td><b>F3BE3681B</b></td> <td><b>8EL 737 916-001</b></td> <td>19</td> </tr> <tr> <td></td> <td></td> <td>generátor90A</td> <td></td> </tr> <tr> <td></td> <td></td> <td><b>8MA 376 705-511</b></td> <td>28</td> </tr> <tr> <td></td> <td></td> <td>Vyrovňovací nádoba,</td> <td></td> </tr> <tr> <td></td> <td></td> <td>chladičí kapalina BEHR</td> <td></td> </tr> <tr> <td></td> <td></td> <td>HELLA SERVICE ***</td> <td></td> </tr> <tr> <td></td> <td></td> <td>PREMIUM LINE ***</td> <td></td> </tr> <tr> <td></td> <td></td> <td><b>8MV 376 758-271</b></td> <td>25</td> </tr> <tr> <td></td> <td></td> <td>Odvetrávání, chlazení</td> <td></td> </tr> <tr> <td></td> <td></td> <td>motoru BEHR HELLA</td> <td></td> </tr> <tr> <td></td> <td></td> <td>SERVICE *** PREMIUM</td> <td></td> </tr> <tr> <td></td> <td></td> <td>LINE ***</td> <td></td> </tr> <tr> <td></td> <td></td> <td><b>8MY 376 742-311</b> Uzavírací</td> <td>34</td> </tr> <tr> <td></td> <td></td> <td>víčko BEHR HELLA</td> <td></td> </tr> <tr> <td></td> <td></td> <td>SERVICE *** PREMIUM</td> <td></td> </tr> <tr> <td></td> <td></td> <td>LINE ***</td> <td></td> </tr> <tr> <td></td> <td></td> <td><b>9XW 184 107-261</b> List</td> <td>9</td> </tr> <tr> <td></td> <td></td> <td>stěrače</td> <td></td> </tr> </table>		<b>F3BE3681B</b>	<b>8EA 012 586-251</b> Startér ***	103			HELLA VALUEFIT ***5kW				<b>8EA 012 586-551</b> Startér ***	105			HELLA VALUEFIT ***5,5kW			<b>F3BE3681B</b>	<b>8EA 738 152-001</b>	115			Startér5kW			<b>F3BE3681B</b>	<b>8EL 012 584-001</b> generátor	10			*** HELLA VALUEFIT ***90A			<b>F3BE3681B</b>	<b>8EL 737 916-001</b>	19			generátor90A				<b>8MA 376 705-511</b>	28			Vyrovňovací nádoba,				chladičí kapalina BEHR				HELLA SERVICE ***				PREMIUM LINE ***				<b>8MV 376 758-271</b>	25			Odvetrávání, chlazení				motoru BEHR HELLA				SERVICE *** PREMIUM				LINE ***				<b>8MY 376 742-311</b> Uzavírací	34			víčko BEHR HELLA				SERVICE *** PREMIUM				LINE ***				<b>9XW 184 107-261</b> List	9			stěrače		AD 380T35	259 kW	01/05 →	<table border="1"> <tr> <td></td> <td></td> <td><b>6PT 009 104-171</b> Snímač,</td> <td>29</td> </tr> <tr> <td></td> <td></td> <td>stav chladicí kapaliny</td> <td></td> </tr> <tr> <td></td> <td></td> <td><b>9XW 184 107-261</b> List</td> <td>9</td> </tr> <tr> <td></td> <td></td> <td>stěrače</td> <td></td> </tr> </table>			<b>6PT 009 104-171</b> Snímač,	29			stav chladicí kapaliny				<b>9XW 184 107-261</b> List	9			stěrače	
	<b>F3B3681C</b>	<b>8EA 738 152-001</b>	115																																																																																																																																																																																																																																																																																																																																																								
		Startér5kW																																																																																																																																																																																																																																																																																																																																																									
	<b>F3B3681C</b>	<b>8EL 012 584-001</b> generátor	10																																																																																																																																																																																																																																																																																																																																																								
		*** HELLA VALUEFIT ***90A																																																																																																																																																																																																																																																																																																																																																									
	<b>F3B3681C</b>	<b>8EL 737 916-001</b>	19																																																																																																																																																																																																																																																																																																																																																								
		generátor90A																																																																																																																																																																																																																																																																																																																																																									
		<b>8FC 351 317-631</b>	68																																																																																																																																																																																																																																																																																																																																																								
		Kondenzátor, klimatizace																																																																																																																																																																																																																																																																																																																																																									
		BEHR HELLA SERVICE ***																																																																																																																																																																																																																																																																																																																																																									
		PREMIUM LINE ***																																																																																																																																																																																																																																																																																																																																																									
		<b>8FC 351 317-634</b>	68																																																																																																																																																																																																																																																																																																																																																								
		Kondenzátor, klimatizace																																																																																																																																																																																																																																																																																																																																																									
		BEHR HELLA SERVICE																																																																																																																																																																																																																																																																																																																																																									
		<b>8FK 351 108-961</b>	62																																																																																																																																																																																																																																																																																																																																																								
		Kompresor, klimatizace																																																																																																																																																																																																																																																																																																																																																									
		BEHR HELLA SERVICE																																																																																																																																																																																																																																																																																																																																																									
		<b>8FT 351 192-441</b> Susarna,	69																																																																																																																																																																																																																																																																																																																																																								
		klimatizace BEHR HELLA																																																																																																																																																																																																																																																																																																																																																									
		SERVICE *** PREMIUM																																																																																																																																																																																																																																																																																																																																																									
		LINE ***																																																																																																																																																																																																																																																																																																																																																									
		<b>8MA 376 705-511</b>	28																																																																																																																																																																																																																																																																																																																																																								
		Vyrovňovací nádoba,																																																																																																																																																																																																																																																																																																																																																									
		chladičí kapalina BEHR																																																																																																																																																																																																																																																																																																																																																									
		HELLA SERVICE ***																																																																																																																																																																																																																																																																																																																																																									
		PREMIUM LINE ***																																																																																																																																																																																																																																																																																																																																																									
		<b>8MK 376 722-081</b> Chladič,	50																																																																																																																																																																																																																																																																																																																																																								
		chlazení motoru BEHR																																																																																																																																																																																																																																																																																																																																																									
		HELLA SERVICE ***																																																																																																																																																																																																																																																																																																																																																									
		PREMIUM LINE ***																																																																																																																																																																																																																																																																																																																																																									
		<b>8ML 376 724-301</b> chladič	94																																																																																																																																																																																																																																																																																																																																																								
		turba BEHR HELLA																																																																																																																																																																																																																																																																																																																																																									
		SERVICE *** PREMIUM																																																																																																																																																																																																																																																																																																																																																									
		LINE ***																																																																																																																																																																																																																																																																																																																																																									
			<b>F3BE3681C</b>	<b>8MP 376 808-134</b> Vodní	22																																																																																																																																																																																																																																																																																																																																																						
				čerpadlo BEHR HELLA																																																																																																																																																																																																																																																																																																																																																							
				SERVICE																																																																																																																																																																																																																																																																																																																																																							
				<b>8MV 376 758-271</b>	25																																																																																																																																																																																																																																																																																																																																																						
				Odvetrávání, chlazení																																																																																																																																																																																																																																																																																																																																																							
				motoru BEHR HELLA																																																																																																																																																																																																																																																																																																																																																							
				SERVICE *** PREMIUM																																																																																																																																																																																																																																																																																																																																																							
				LINE ***																																																																																																																																																																																																																																																																																																																																																							
				<b>8MY 376 742-311</b> Uzavírací	34																																																																																																																																																																																																																																																																																																																																																						
				víčko BEHR HELLA																																																																																																																																																																																																																																																																																																																																																							
				SERVICE *** PREMIUM																																																																																																																																																																																																																																																																																																																																																							
				LINE ***																																																																																																																																																																																																																																																																																																																																																							
				<b>9XW 184 107-261</b> List	9																																																																																																																																																																																																																																																																																																																																																						
				stěrače																																																																																																																																																																																																																																																																																																																																																							
AD 340T50, AT 340T50	368 kW	03/06 →	<table border="1"> <tr> <td></td> <td><b>F3BE3681B</b></td> <td><b>8EA 012 586-251</b> Startér ***</td> <td>103</td> </tr> <tr> <td></td> <td></td> <td>HELLA VALUEFIT ***5kW</td> <td></td> </tr> <tr> <td></td> <td></td> <td><b>8EA 012 586-551</b> Startér ***</td> <td>105</td> </tr> <tr> <td></td> <td></td> <td>HELLA VALUEFIT ***5,5kW</td> <td></td> </tr> <tr> <td></td> <td><b>F3BE3681B</b></td> <td><b>8EA 738 152-001</b></td> <td>115</td> </tr> <tr> <td></td> <td></td> <td>Startér5kW</td> <td></td> </tr> <tr> <td></td> <td><b>F3BE3681B</b></td> <td><b>8EL 012 584-001</b> generátor</td> <td>10</td> </tr> <tr> <td></td> <td></td> <td>*** HELLA VALUEFIT ***90A</td> <td></td> </tr> <tr> <td></td> <td><b>F3BE3681B</b></td> <td><b>8EL 737 916-001</b></td> <td>19</td> </tr> <tr> <td></td> <td></td> <td>generátor90A</td> <td></td> </tr> <tr> <td></td> <td></td> <td><b>8MA 376 705-511</b></td> <td>28</td> </tr> <tr> <td></td> <td></td> <td>Vyrovňovací nádoba,</td> <td></td> </tr> <tr> <td></td> <td></td> <td>chladičí kapalina BEHR</td> <td></td> </tr> <tr> <td></td> <td></td> <td>HELLA SERVICE ***</td> <td></td> </tr> <tr> <td></td> <td></td> <td>PREMIUM LINE ***</td> <td></td> </tr> <tr> <td></td> <td></td> <td><b>8MV 376 758-271</b></td> <td>25</td> </tr> <tr> <td></td> <td></td> <td>Odvetrávání, chlazení</td> <td></td> </tr> <tr> <td></td> <td></td> <td>motoru BEHR HELLA</td> <td></td> </tr> <tr> <td></td> <td></td> <td>SERVICE *** PREMIUM</td> <td></td> </tr> <tr> <td></td> <td></td> <td>LINE ***</td> <td></td> </tr> <tr> <td></td> <td></td> <td><b>8MY 376 742-311</b> Uzavírací</td> <td>34</td> </tr> <tr> <td></td> <td></td> <td>víčko BEHR HELLA</td> <td></td> </tr> <tr> <td></td> <td></td> <td>SERVICE *** PREMIUM</td> <td></td> </tr> <tr> <td></td> <td></td> <td>LINE ***</td> <td></td> </tr> <tr> <td></td> <td></td> <td><b>9XW 184 107-261</b> List</td> <td>9</td> </tr> <tr> <td></td> <td></td> <td>stěrače</td> <td></td> </tr> </table>		<b>F3BE3681B</b>	<b>8EA 012 586-251</b> Startér ***	103			HELLA VALUEFIT ***5kW				<b>8EA 012 586-551</b> Startér ***	105			HELLA VALUEFIT ***5,5kW			<b>F3BE3681B</b>	<b>8EA 738 152-001</b>	115			Startér5kW			<b>F3BE3681B</b>	<b>8EL 012 584-001</b> generátor	10			*** HELLA VALUEFIT ***90A			<b>F3BE3681B</b>	<b>8EL 737 916-001</b>	19			generátor90A				<b>8MA 376 705-511</b>	28			Vyrovňovací nádoba,				chladičí kapalina BEHR				HELLA SERVICE ***				PREMIUM LINE ***				<b>8MV 376 758-271</b>	25			Odvetrávání, chlazení				motoru BEHR HELLA				SERVICE *** PREMIUM				LINE ***				<b>8MY 376 742-311</b> Uzavírací	34			víčko BEHR HELLA				SERVICE *** PREMIUM				LINE ***				<b>9XW 184 107-261</b> List	9			stěrače																																																																																																																																																																																																																																																	
	<b>F3BE3681B</b>	<b>8EA 012 586-251</b> Startér ***	103																																																																																																																																																																																																																																																																																																																																																								
		HELLA VALUEFIT ***5kW																																																																																																																																																																																																																																																																																																																																																									
		<b>8EA 012 586-551</b> Startér ***	105																																																																																																																																																																																																																																																																																																																																																								
		HELLA VALUEFIT ***5,5kW																																																																																																																																																																																																																																																																																																																																																									
	<b>F3BE3681B</b>	<b>8EA 738 152-001</b>	115																																																																																																																																																																																																																																																																																																																																																								
		Startér5kW																																																																																																																																																																																																																																																																																																																																																									
	<b>F3BE3681B</b>	<b>8EL 012 584-001</b> generátor	10																																																																																																																																																																																																																																																																																																																																																								
		*** HELLA VALUEFIT ***90A																																																																																																																																																																																																																																																																																																																																																									
	<b>F3BE3681B</b>	<b>8EL 737 916-001</b>	19																																																																																																																																																																																																																																																																																																																																																								
		generátor90A																																																																																																																																																																																																																																																																																																																																																									
		<b>8MA 376 705-511</b>	28																																																																																																																																																																																																																																																																																																																																																								
		Vyrovňovací nádoba,																																																																																																																																																																																																																																																																																																																																																									
		chladičí kapalina BEHR																																																																																																																																																																																																																																																																																																																																																									
		HELLA SERVICE ***																																																																																																																																																																																																																																																																																																																																																									
		PREMIUM LINE ***																																																																																																																																																																																																																																																																																																																																																									
		<b>8MV 376 758-271</b>	25																																																																																																																																																																																																																																																																																																																																																								
		Odvetrávání, chlazení																																																																																																																																																																																																																																																																																																																																																									
		motoru BEHR HELLA																																																																																																																																																																																																																																																																																																																																																									
		SERVICE *** PREMIUM																																																																																																																																																																																																																																																																																																																																																									
		LINE ***																																																																																																																																																																																																																																																																																																																																																									
		<b>8MY 376 742-311</b> Uzavírací	34																																																																																																																																																																																																																																																																																																																																																								
		víčko BEHR HELLA																																																																																																																																																																																																																																																																																																																																																									
		SERVICE *** PREMIUM																																																																																																																																																																																																																																																																																																																																																									
		LINE ***																																																																																																																																																																																																																																																																																																																																																									
		<b>9XW 184 107-261</b> List	9																																																																																																																																																																																																																																																																																																																																																								
		stěrače																																																																																																																																																																																																																																																																																																																																																									
AD 380T35	259 kW	01/05 →	<table border="1"> <tr> <td></td> <td></td> <td><b>6PT 009 104-171</b> Snímač,</td> <td>29</td> </tr> <tr> <td></td> <td></td> <td>stav chladicí kapaliny</td> <td></td> </tr> <tr> <td></td> <td></td> <td><b>9XW 184 107-261</b> List</td> <td>9</td> </tr> <tr> <td></td> <td></td> <td>stěrače</td> <td></td> </tr> </table>			<b>6PT 009 104-171</b> Snímač,	29			stav chladicí kapaliny				<b>9XW 184 107-261</b> List	9			stěrače																																																																																																																																																																																																																																																																																																																																									
		<b>6PT 009 104-171</b> Snímač,	29																																																																																																																																																																																																																																																																																																																																																								
		stav chladicí kapaliny																																																																																																																																																																																																																																																																																																																																																									
		<b>9XW 184 107-261</b> List	9																																																																																																																																																																																																																																																																																																																																																								
		stěrače																																																																																																																																																																																																																																																																																																																																																									



IVECO - Trakker			09/04 → 12/12																																																
AD 380T36 W, AT 380T36 W	265 kW	04/06 →	<table border="1"> <tr> <td>Model 2007 →; Euro 4 (D4)</td> <td>6PT 009 104-171 Snímač, stav chladicí kapaliny</td> <td>29</td> </tr> <tr> <td>F2BE3681A</td> <td>8EA 012 586-001 Startér *** HELLA VALUEFIT ***4,5kW</td> <td>101</td> </tr> <tr> <td>F2BE3681A</td> <td>8EA 738 258-111 Startér4,5kW</td> <td>116</td> </tr> <tr> <td>F2BE3681A</td> <td>8EL 012 584-001 generátor *** HELLA VALUEFIT ***90A</td> <td>10</td> </tr> <tr> <td>F2BE3681A</td> <td>8EL 012 584-391 generátor *** HELLA VALUEFIT ***90A</td> <td>12</td> </tr> <tr> <td>F2BE3681A</td> <td>8EL 012 584-521 generátor *** HELLA VALUEFIT ***90A</td> <td>13</td> </tr> <tr> <td>F2BE3681A</td> <td>8EL 737 916-001 generátor90A</td> <td>19</td> </tr> <tr> <td>F2BE3681A</td> <td>8EL 738 212-541 generátor90A</td> <td>21</td> </tr> <tr> <td>F2BE3681A</td> <td>8MP 376 808-534 Vodní čerpadlo BEHR HELLA SERVICE</td> <td>23</td> </tr> <tr> <td></td> <td>9XW 184 107-261 List stěrače</td> <td>9</td> </tr> </table>	Model 2007 →; Euro 4 (D4)	6PT 009 104-171 Snímač, stav chladicí kapaliny	29	F2BE3681A	8EA 012 586-001 Startér *** HELLA VALUEFIT ***4,5kW	101	F2BE3681A	8EA 738 258-111 Startér4,5kW	116	F2BE3681A	8EL 012 584-001 generátor *** HELLA VALUEFIT ***90A	10	F2BE3681A	8EL 012 584-391 generátor *** HELLA VALUEFIT ***90A	12	F2BE3681A	8EL 012 584-521 generátor *** HELLA VALUEFIT ***90A	13	F2BE3681A	8EL 737 916-001 generátor90A	19	F2BE3681A	8EL 738 212-541 generátor90A	21	F2BE3681A	8MP 376 808-534 Vodní čerpadlo BEHR HELLA SERVICE	23		9XW 184 107-261 List stěrače	9																		
Model 2007 →; Euro 4 (D4)	6PT 009 104-171 Snímač, stav chladicí kapaliny	29																																																	
F2BE3681A	8EA 012 586-001 Startér *** HELLA VALUEFIT ***4,5kW	101																																																	
F2BE3681A	8EA 738 258-111 Startér4,5kW	116																																																	
F2BE3681A	8EL 012 584-001 generátor *** HELLA VALUEFIT ***90A	10																																																	
F2BE3681A	8EL 012 584-391 generátor *** HELLA VALUEFIT ***90A	12																																																	
F2BE3681A	8EL 012 584-521 generátor *** HELLA VALUEFIT ***90A	13																																																	
F2BE3681A	8EL 737 916-001 generátor90A	19																																																	
F2BE3681A	8EL 738 212-541 generátor90A	21																																																	
F2BE3681A	8MP 376 808-534 Vodní čerpadlo BEHR HELLA SERVICE	23																																																	
	9XW 184 107-261 List stěrače	9																																																	
AD 380T38, AT 380T38	280 kW	09/04 → 12/12	<table border="1"> <tr> <td>F3BE0681G</td> <td>8MP 376 808-134 Vodní čerpadlo BEHR HELLA SERVICE</td> <td>22</td> </tr> </table>	F3BE0681G	8MP 376 808-134 Vodní čerpadlo BEHR HELLA SERVICE	22																																													
F3BE0681G	8MP 376 808-134 Vodní čerpadlo BEHR HELLA SERVICE	22																																																	
AD 380T38, AT 380T38	280 kW	01/05 →	<table border="1"> <tr> <td></td> <td>6PP 013 400-021 Snímač, teplota nasávaného vzduchu</td> <td>86, 88</td> </tr> <tr> <td></td> <td>6PP 013 400-021 Senzor tlaku sacího potrubí</td> <td>86, 88</td> </tr> <tr> <td>Model 2007 →; Euro 4 (D4)</td> <td>6PT 009 104-171 Snímač, stav chladicí kapaliny</td> <td>29</td> </tr> <tr> <td>06/05 →; F3BE0681G</td> <td>8EA 012 586-251 Startér *** HELLA VALUEFIT ***5kW</td> <td>103</td> </tr> <tr> <td>06/05 →; F3BE0681G</td> <td>8EA 738 152-001 Startér5kW</td> <td>115</td> </tr> <tr> <td>06/05 →; F3BE0681G</td> <td>8EL 012 584-001 generátor *** HELLA VALUEFIT ***90A</td> <td>10</td> </tr> <tr> <td>06/05 →; F3BE0681G</td> <td>8EL 737 916-001 generátor90A</td> <td>19</td> </tr> <tr> <td></td> <td>8FC 351 317-631 Kondenzátor, klimatizace BEHR HELLA SERVICE *** PREMIUM LINE ***</td> <td>68</td> </tr> <tr> <td></td> <td>8FC 351 317-634 Kondenzátor, klimatizace BEHR HELLA SERVICE</td> <td>68</td> </tr> <tr> <td></td> <td>8FK 351 108-961 Kompresor, klimatizace BEHR HELLA SERVICE</td> <td>62</td> </tr> <tr> <td></td> <td>8FT 351 192-441 Susarna, klimatizace BEHR HELLA SERVICE *** PREMIUM LINE ***</td> <td>69</td> </tr> <tr> <td></td> <td>8MA 376 705-511 Vyrovnávací nádoba, chladicí kapalina BEHR HELLA SERVICE *** PREMIUM LINE ***</td> <td>28</td> </tr> <tr> <td></td> <td>8MK 376 722-081 Chladič, chlazení motoru BEHR HELLA SERVICE *** PREMIUM LINE ***</td> <td>50</td> </tr> <tr> <td></td> <td>8ML 376 724-301 chladič turba BEHR HELLA SERVICE *** PREMIUM LINE ***</td> <td>94</td> </tr> <tr> <td>F3BE0681G</td> <td>8MP 376 808-134 Vodní čerpadlo BEHR HELLA SERVICE</td> <td>22</td> </tr> <tr> <td></td> <td>8MV 376 758-271 Odvetřování, chlazení motoru BEHR HELLA SERVICE *** PREMIUM LINE ***</td> <td>25</td> </tr> </table>		6PP 013 400-021 Snímač, teplota nasávaného vzduchu	86, 88		6PP 013 400-021 Senzor tlaku sacího potrubí	86, 88	Model 2007 →; Euro 4 (D4)	6PT 009 104-171 Snímač, stav chladicí kapaliny	29	06/05 →; F3BE0681G	8EA 012 586-251 Startér *** HELLA VALUEFIT ***5kW	103	06/05 →; F3BE0681G	8EA 738 152-001 Startér5kW	115	06/05 →; F3BE0681G	8EL 012 584-001 generátor *** HELLA VALUEFIT ***90A	10	06/05 →; F3BE0681G	8EL 737 916-001 generátor90A	19		8FC 351 317-631 Kondenzátor, klimatizace BEHR HELLA SERVICE *** PREMIUM LINE ***	68		8FC 351 317-634 Kondenzátor, klimatizace BEHR HELLA SERVICE	68		8FK 351 108-961 Kompresor, klimatizace BEHR HELLA SERVICE	62		8FT 351 192-441 Susarna, klimatizace BEHR HELLA SERVICE *** PREMIUM LINE ***	69		8MA 376 705-511 Vyrovnávací nádoba, chladicí kapalina BEHR HELLA SERVICE *** PREMIUM LINE ***	28		8MK 376 722-081 Chladič, chlazení motoru BEHR HELLA SERVICE *** PREMIUM LINE ***	50		8ML 376 724-301 chladič turba BEHR HELLA SERVICE *** PREMIUM LINE ***	94	F3BE0681G	8MP 376 808-134 Vodní čerpadlo BEHR HELLA SERVICE	22		8MV 376 758-271 Odvetřování, chlazení motoru BEHR HELLA SERVICE *** PREMIUM LINE ***	25
	6PP 013 400-021 Snímač, teplota nasávaného vzduchu	86, 88																																																	
	6PP 013 400-021 Senzor tlaku sacího potrubí	86, 88																																																	
Model 2007 →; Euro 4 (D4)	6PT 009 104-171 Snímač, stav chladicí kapaliny	29																																																	
06/05 →; F3BE0681G	8EA 012 586-251 Startér *** HELLA VALUEFIT ***5kW	103																																																	
06/05 →; F3BE0681G	8EA 738 152-001 Startér5kW	115																																																	
06/05 →; F3BE0681G	8EL 012 584-001 generátor *** HELLA VALUEFIT ***90A	10																																																	
06/05 →; F3BE0681G	8EL 737 916-001 generátor90A	19																																																	
	8FC 351 317-631 Kondenzátor, klimatizace BEHR HELLA SERVICE *** PREMIUM LINE ***	68																																																	
	8FC 351 317-634 Kondenzátor, klimatizace BEHR HELLA SERVICE	68																																																	
	8FK 351 108-961 Kompresor, klimatizace BEHR HELLA SERVICE	62																																																	
	8FT 351 192-441 Susarna, klimatizace BEHR HELLA SERVICE *** PREMIUM LINE ***	69																																																	
	8MA 376 705-511 Vyrovnávací nádoba, chladicí kapalina BEHR HELLA SERVICE *** PREMIUM LINE ***	28																																																	
	8MK 376 722-081 Chladič, chlazení motoru BEHR HELLA SERVICE *** PREMIUM LINE ***	50																																																	
	8ML 376 724-301 chladič turba BEHR HELLA SERVICE *** PREMIUM LINE ***	94																																																	
F3BE0681G	8MP 376 808-134 Vodní čerpadlo BEHR HELLA SERVICE	22																																																	
	8MV 376 758-271 Odvetřování, chlazení motoru BEHR HELLA SERVICE *** PREMIUM LINE ***	25																																																	

















			<b>IVECO - Trakker</b> <span style="float: right;"><b>09/04 → 12/12</b></span>	
AD 380T38, AT 380T38	280 kW	01/05 →		<b>8MY 376 742-311</b> Uzavírací víčko BEHR HELLA SERVICE *** PREMIUM LINE *** 34 <b>9XW 184 107-261</b> List stěrače 9
AD 380T38 B	280 kW	06/05 →		<b>6PP 013 400-021</b> Snímač, teplota nasávaného vzduchu 86, 88
AD 400T38 T, AT 400T38 T	280 kW	06/05 →		<b>6PP 013 400-021</b> Senzor tlaku sacího potrubí 86, 88
AD 400T38 WT, AT 400T38 WT	280 kW	06/05 →		<b>6PT 009 104-171</b> Snímač, stav chladicí kapaliny 29
			Model 2007 →; Euro 4 (D4)	<b>8EA 012 586-251</b> Startér *** HELLA VALUEFIT ***5kW 103
			F3BE0681G	<b>8EA 738 152-001</b> Startér5kW 115
			F3BE0681G	<b>8EL 012 584-001</b> generátor *** HELLA VALUEFIT ***90A 10
			F3BE0681G	<b>8EL 737 916-001</b> generátor90A 19
				<b>8FC 351 317-631</b> Kondenzátor, klimatizace BEHR HELLA SERVICE *** PREMIUM LINE *** 68
				<b>8FC 351 317-634</b> Kondenzátor, klimatizace BEHR HELLA SERVICE 68
				<b>8FK 351 108-961</b> Kompresor, klimatizace BEHR HELLA SERVICE 62
				<b>8FT 351 192-441</b> Susarna, klimatizace BEHR HELLA SERVICE *** PREMIUM LINE *** 69
				<b>8MA 376 705-511</b> Vyrovnávací nádoba, chladicí kapalina BEHR HELLA SERVICE *** PREMIUM LINE *** 28
				<b>8MK 376 722-081</b> Chladič, chlazení motoru BEHR HELLA SERVICE *** PREMIUM LINE *** 50
				<b>8ML 376 724-301</b> chladič turba BEHR HELLA SERVICE *** PREMIUM LINE *** 94
			F3BE0681G	<b>8MP 376 808-134</b> Vodní čerpadlo BEHR HELLA SERVICE 22
				<b>8MV 376 758-271</b> Odvetravání, chlazení motoru BEHR HELLA SERVICE *** PREMIUM LINE *** 25
				<b>8MY 376 742-311</b> Uzavírací víčko BEHR HELLA SERVICE *** PREMIUM LINE *** 34
				<b>9XW 184 107-261</b> List stěrače 9
AD 380T38 W, AT 380T38 W	280 kW	06/05 →		<b>6PP 013 400-021</b> Snímač, teplota nasávaného vzduchu 86, 88
				<b>6PP 013 400-021</b> Senzor tlaku sacího potrubí 86, 88
			Model 2007 →; Euro 4 (D4)	<b>6PT 009 104-171</b> Snímač, stav chladicí kapaliny 29
			F3BE0681G	<b>8EA 012 586-251</b> Startér *** HELLA VALUEFIT ***5kW 103
			F3BE0681G	<b>8EA 738 152-001</b> Startér5kW 115
			F3BE0681G	<b>8EL 012 584-001</b> generátor *** HELLA VALUEFIT ***90A 10
			F3BE0681G	<b>8EL 737 916-001</b> generátor90A 19

			09/04 → 12/12		
IVECO - Trakker AD 380T38 W, AT 380T38 W	280 kW	06/05 →	F3BE0681G	8MP 376 808-134 Vodní čerpadlo BEHR HELLA SERVICE	22
			F3BE0681G	8MP 376 808-534 Vodní čerpadlo BEHR HELLA SERVICE	23
				8MV 376 758-271 Odvetravani, chlazení motoru BEHR HELLA SERVICE *** PREMIUM LINE ***	25
				9XW 184 107-261 List stěrače	9
AD 380T41, AT 380T41 AD 380T41 W, AT 380T41 W	301 kW 301 kW	09/06 → 09/06 →		6PP 013 400-021 Snímač, teplota nasávaného vzduchu	86, 88
				6PP 013 400-021 Senzor tlaku sacího potrubí	86, 88
			Model 2007 →; Euro 4 (D4)	6PT 009 104-171 Snímač, stav chladicí kapaliny	29
			F3B3681D	8EA 012 586-251 Startér *** HELLA VALUEFIT ***5kW	103
				8EA 012 586-551 Startér *** HELLA VALUEFIT ***5,5kW	105
			F3B3681D	8EA 738 152-001 Startér5kW	115
			F3B3681D	8EL 012 584-001 generátor *** HELLA VALUEFIT ***90A	10
			F3B3681D	8EL 737 916-001 generátor90A	19
			F3BE3681D	8MP 376 808-134 Vodní čerpadlo BEHR HELLA SERVICE	22
				8MV 376 758-271 Odvetravani, chlazení motoru BEHR HELLA SERVICE *** PREMIUM LINE ***	25
				9XW 184 107-261 List stěrače	9
AD 380T42 W	309 kW	01/05 →		6PP 013 400-021 Snímač, teplota nasávaného vzduchu	86, 88
				6PP 013 400-021 Senzor tlaku sacího potrubí	86, 88
			Model 2007 →	6PT 009 104-171 Snímač, stav chladicí kapaliny	29
				8MV 376 758-271 Odvetravani, chlazení motoru BEHR HELLA SERVICE *** PREMIUM LINE ***	25
				9XW 184 107-261 List stěrače	9
AD 380T44, AT 380T44 AD 380T44 B AD 380T44 W, AT 380T44 W AD 720T44 T, AT 720T44 T	324 kW 324 kW 324 kW 324 kW	06/05 → 06/05 → 06/05 → 06/05 →		6PP 013 400-021 Snímač, teplota nasávaného vzduchu	86, 88
				6PP 013 400-021 Senzor tlaku sacího potrubí	86, 88
			Model 2007 →	6PT 009 104-171 Snímač, stav chladicí kapaliny	29
			F3BE0681C	8EA 012 586-251 Startér *** HELLA VALUEFIT ***5kW	103
			F3BE0681C	8EA 738 152-001 Startér5kW	115
			F3BE0681C	8EL 012 584-001 generátor *** HELLA VALUEFIT ***90A	10
			F3BE0681C	8EL 737 916-001 generátor90A	19
				8FC 351 317-631 Kondenzátor, klimatizace BEHR HELLA SERVICE *** PREMIUM LINE ***	68
				8FC 351 317-634 Kondenzátor, klimatizace BEHR HELLA SERVICE	68
				8FK 351 108-961 Kompresor, klimatizace BEHR HELLA SERVICE	62

				412	09/04 → 12/12	
<b>IVECO - Trakker</b>						
AD 380T44, AT 380T44	324 kW	06/05 →			<b>8FT 351 192-441</b> Susarna, klimatizace BEHR HELLA SERVICE *** PREMIUM LINE ***	69
AD 380T44 B	324 kW	06/05 →			<b>8MA 376 705-511</b> Vyrovnávací nádoba, chladicí kapalina BEHR HELLA SERVICE *** PREMIUM LINE ***	28
AD 380T44 W, AT 380T44 W	324 kW	06/05 →			<b>8MK 376 722-081</b> Chladič, chlazení motoru BEHR HELLA SERVICE *** PREMIUM LINE ***	50
AD 720T44 T, AT 720T44 T	324 kW	06/05 →			<b>8ML 376 724-301</b> chladič turba BEHR HELLA SERVICE *** PREMIUM LINE ***	94
				<b>F3BE0681C</b>	<b>8MP 376 808-134</b> Vodní čerpadlo BEHR HELLA SERVICE	22
					<b>8MV 376 758-271</b> Odvetravani, chlazení motoru BEHR HELLA SERVICE *** PREMIUM LINE ***	25
					<b>8MY 376 742-311</b> Uzavírací víčko BEHR HELLA SERVICE *** PREMIUM LINE ***	34
					<b>9XW 184 107-261</b> List stěrače	9
AD 380T45 W, AT 380T45 W	331 kW	09/06 →			<b>6PP 013 400-021</b> Snímač, teplota nasávaného vzduchu	86, 88
					<b>6PP 013 400-021</b> Senzor tlaku sacího potrubí	86, 88
				<b>Model 2007 →; Euro 4 (D4)</b>	<b>6PT 009 104-171</b> Snímač, stav chladicí kapaliny	29
				<b>F3B3681C</b>	<b>8EA 012 586-251</b> Startér *** HELLA VALUEFIT ***5kW	103
					<b>8EA 012 586-551</b> Startér *** HELLA VALUEFIT ***5,5kW	105
				<b>F3B3681C</b>	<b>8EA 738 152-001</b> Startér5kW	115
				<b>F3B3681C</b>	<b>8EL 012 584-001</b> generátor *** HELLA VALUEFIT ***90A	10
				<b>F3B3681C</b>	<b>8EL 737 916-001</b> generátor90A	19
				<b>F3BE3681C</b>	<b>8MP 376 808-134</b> Vodní čerpadlo BEHR HELLA SERVICE	22
					<b>8MV 376 758-271</b> Odvetravani, chlazení motoru BEHR HELLA SERVICE *** PREMIUM LINE ***	25
					<b>9XW 184 107-261</b> List stěrače	9
AD 380T48, AD 380T48	353 kW	06/05 →			<b>6PT 009 104-171</b> Snímač, stav chladicí kapaliny	29
				<b>F3BE0681E</b>	<b>8EA 012 586-251</b> Startér *** HELLA VALUEFIT ***5kW	103
				<b>F3BE0681E</b>	<b>8EA 738 152-001</b> Startér5kW	115
				<b>F3BE0681E</b>	<b>8EL 012 584-001</b> generátor *** HELLA VALUEFIT ***90A	10
				<b>F3BE0681E</b>	<b>8EL 737 916-001</b> generátor90A	19
					<b>8FC 351 317-631</b> Kondenzátor, klimatizace BEHR HELLA SERVICE *** PREMIUM LINE ***	68
					<b>8FC 351 317-634</b> Kondenzátor, klimatizace BEHR HELLA SERVICE	68

IVECO - Trakker			09/04 → 12/12																																	
AD 380T48, AD 380T48	353 kW	06/05 →	<table border="1"> <tr> <td><b>8FK 351 108-961</b></td> <td>Kompresor, klimatizace BEHR HELLA SERVICE</td> <td>62</td> </tr> <tr> <td><b>8FT 351 192-441</b></td> <td>Susarna, klimatizace BEHR HELLA SERVICE *** PREMIUM LINE ***</td> <td>69</td> </tr> <tr> <td><b>8MA 376 705-511</b></td> <td>Vyrovnávací nádoba, chladičí kapalina BEHR HELLA SERVICE *** PREMIUM LINE ***</td> <td>28</td> </tr> <tr> <td><b>8MK 376 722-081</b></td> <td>Chladič, chlazení motoru BEHR HELLA SERVICE *** PREMIUM LINE ***</td> <td>50</td> </tr> <tr> <td><b>8ML 376 724-301</b></td> <td>chladič turba BEHR HELLA SERVICE *** PREMIUM LINE ***</td> <td>94</td> </tr> <tr> <td><b>8MV 376 758-271</b></td> <td>Odvetrávání, chlazení motoru BEHR HELLA SERVICE *** PREMIUM LINE ***</td> <td>25</td> </tr> <tr> <td><b>8MY 376 742-311</b></td> <td>Uzavírací víčko BEHR HELLA SERVICE *** PREMIUM LINE ***</td> <td>34</td> </tr> <tr> <td><b>9XW 184 107-261</b></td> <td>List stěrače</td> <td>9</td> </tr> </table>	<b>8FK 351 108-961</b>	Kompresor, klimatizace BEHR HELLA SERVICE	62	<b>8FT 351 192-441</b>	Susarna, klimatizace BEHR HELLA SERVICE *** PREMIUM LINE ***	69	<b>8MA 376 705-511</b>	Vyrovnávací nádoba, chladičí kapalina BEHR HELLA SERVICE *** PREMIUM LINE ***	28	<b>8MK 376 722-081</b>	Chladič, chlazení motoru BEHR HELLA SERVICE *** PREMIUM LINE ***	50	<b>8ML 376 724-301</b>	chladič turba BEHR HELLA SERVICE *** PREMIUM LINE ***	94	<b>8MV 376 758-271</b>	Odvetrávání, chlazení motoru BEHR HELLA SERVICE *** PREMIUM LINE ***	25	<b>8MY 376 742-311</b>	Uzavírací víčko BEHR HELLA SERVICE *** PREMIUM LINE ***	34	<b>9XW 184 107-261</b>	List stěrače	9									
<b>8FK 351 108-961</b>	Kompresor, klimatizace BEHR HELLA SERVICE	62																																		
<b>8FT 351 192-441</b>	Susarna, klimatizace BEHR HELLA SERVICE *** PREMIUM LINE ***	69																																		
<b>8MA 376 705-511</b>	Vyrovnávací nádoba, chladičí kapalina BEHR HELLA SERVICE *** PREMIUM LINE ***	28																																		
<b>8MK 376 722-081</b>	Chladič, chlazení motoru BEHR HELLA SERVICE *** PREMIUM LINE ***	50																																		
<b>8ML 376 724-301</b>	chladič turba BEHR HELLA SERVICE *** PREMIUM LINE ***	94																																		
<b>8MV 376 758-271</b>	Odvetrávání, chlazení motoru BEHR HELLA SERVICE *** PREMIUM LINE ***	25																																		
<b>8MY 376 742-311</b>	Uzavírací víčko BEHR HELLA SERVICE *** PREMIUM LINE ***	34																																		
<b>9XW 184 107-261</b>	List stěrače	9																																		
AD 380T50, AT380T50	368 kW	03/07 →	<table border="1"> <tr> <td><b>6PP 013 400-021</b></td> <td>Snímač, teplota nasávaného vzduchu</td> <td>86, 88</td> </tr> <tr> <td><b>6PP 013 400-021</b></td> <td>Senzor tlaku sacího potrubí</td> <td>86, 88</td> </tr> <tr> <td><b>Model 2007 →; Euro 4 (D4)</b></td> <td><b>6PT 009 104-171</b> Snímač, stav chladičí kapaliny</td> <td>29</td> </tr> <tr> <td> <b>F3BE3681B</b></td> <td><b>8EA 012 586-251</b> Startér *** HELLA VALUEFIT ***5kW</td> <td>103</td> </tr> <tr> <td></td> <td><b>8EA 012 586-551</b> Startér *** HELLA VALUEFIT ***5,5kW</td> <td>105</td> </tr> <tr> <td> <b>F3BE3681B</b></td> <td><b>8EA 738 152-001</b> Startér5kW</td> <td>115</td> </tr> <tr> <td> <b>F3BE3681B</b></td> <td><b>8EL 012 584-001</b> generátor *** HELLA VALUEFIT ***90A</td> <td>10</td> </tr> <tr> <td> <b>F3BE3681B</b></td> <td><b>8EL 737 916-001</b> generátor90A</td> <td>19</td> </tr> <tr> <td> <b>F3BE3681B</b></td> <td><b>8MP 376 808-134</b> Vodní čerpadlo BEHR HELLA SERVICE</td> <td>22</td> </tr> <tr> <td></td> <td><b>8MV 376 758-271</b> Odvetrávání, chlazení motoru BEHR HELLA SERVICE *** PREMIUM LINE ***</td> <td>25</td> </tr> <tr> <td></td> <td><b>9XW 184 107-261</b> List stěrače</td> <td>9</td> </tr> </table>	<b>6PP 013 400-021</b>	Snímač, teplota nasávaného vzduchu	86, 88	<b>6PP 013 400-021</b>	Senzor tlaku sacího potrubí	86, 88	<b>Model 2007 →; Euro 4 (D4)</b>	<b>6PT 009 104-171</b> Snímač, stav chladičí kapaliny	29	<b>F3BE3681B</b>	<b>8EA 012 586-251</b> Startér *** HELLA VALUEFIT ***5kW	103		<b>8EA 012 586-551</b> Startér *** HELLA VALUEFIT ***5,5kW	105	<b>F3BE3681B</b>	<b>8EA 738 152-001</b> Startér5kW	115	<b>F3BE3681B</b>	<b>8EL 012 584-001</b> generátor *** HELLA VALUEFIT ***90A	10	<b>F3BE3681B</b>	<b>8EL 737 916-001</b> generátor90A	19	<b>F3BE3681B</b>	<b>8MP 376 808-134</b> Vodní čerpadlo BEHR HELLA SERVICE	22		<b>8MV 376 758-271</b> Odvetrávání, chlazení motoru BEHR HELLA SERVICE *** PREMIUM LINE ***	25		<b>9XW 184 107-261</b> List stěrače	9
<b>6PP 013 400-021</b>	Snímač, teplota nasávaného vzduchu	86, 88																																		
<b>6PP 013 400-021</b>	Senzor tlaku sacího potrubí	86, 88																																		
<b>Model 2007 →; Euro 4 (D4)</b>	<b>6PT 009 104-171</b> Snímač, stav chladičí kapaliny	29																																		
<b>F3BE3681B</b>	<b>8EA 012 586-251</b> Startér *** HELLA VALUEFIT ***5kW	103																																		
	<b>8EA 012 586-551</b> Startér *** HELLA VALUEFIT ***5,5kW	105																																		
<b>F3BE3681B</b>	<b>8EA 738 152-001</b> Startér5kW	115																																		
<b>F3BE3681B</b>	<b>8EL 012 584-001</b> generátor *** HELLA VALUEFIT ***90A	10																																		
<b>F3BE3681B</b>	<b>8EL 737 916-001</b> generátor90A	19																																		
<b>F3BE3681B</b>	<b>8MP 376 808-134</b> Vodní čerpadlo BEHR HELLA SERVICE	22																																		
	<b>8MV 376 758-271</b> Odvetrávání, chlazení motoru BEHR HELLA SERVICE *** PREMIUM LINE ***	25																																		
	<b>9XW 184 107-261</b> List stěrače	9																																		
AD 400T35 T, AT 400T35 T	259 kW	06/05 →	<table border="1"> <tr> <td></td> <td><b>6PT 009 104-171</b> Snímač, stav chladičí kapaliny</td> <td>29</td> </tr> <tr> <td> <b>F2BE0681A</b></td> <td><b>8EA 012 586-001</b> Startér *** HELLA VALUEFIT ***4,5kW</td> <td>101</td> </tr> <tr> <td> <b>F2BE0681A</b></td> <td><b>8EA 738 258-111</b> Startér4,5kW</td> <td>116</td> </tr> <tr> <td> <b>F2BE0681A</b></td> <td><b>8EL 012 584-391</b> generátor *** HELLA VALUEFIT ***90A</td> <td>12</td> </tr> <tr> <td> <b>F2BE0681A</b></td> <td><b>8EL 012 584-521</b> generátor *** HELLA VALUEFIT ***90A</td> <td>13</td> </tr> <tr> <td> <b>F2BE0681A</b></td> <td><b>8EL 738 212-541</b> generátor90A</td> <td>21</td> </tr> <tr> <td></td> <td><b>8MA 376 705-511</b> Vyrovnávací nádoba, chladičí kapalina BEHR HELLA SERVICE *** PREMIUM LINE ***</td> <td>28</td> </tr> </table>		<b>6PT 009 104-171</b> Snímač, stav chladičí kapaliny	29	<b>F2BE0681A</b>	<b>8EA 012 586-001</b> Startér *** HELLA VALUEFIT ***4,5kW	101	<b>F2BE0681A</b>	<b>8EA 738 258-111</b> Startér4,5kW	116	<b>F2BE0681A</b>	<b>8EL 012 584-391</b> generátor *** HELLA VALUEFIT ***90A	12	<b>F2BE0681A</b>	<b>8EL 012 584-521</b> generátor *** HELLA VALUEFIT ***90A	13	<b>F2BE0681A</b>	<b>8EL 738 212-541</b> generátor90A	21		<b>8MA 376 705-511</b> Vyrovnávací nádoba, chladičí kapalina BEHR HELLA SERVICE *** PREMIUM LINE ***	28												
	<b>6PT 009 104-171</b> Snímač, stav chladičí kapaliny	29																																		
<b>F2BE0681A</b>	<b>8EA 012 586-001</b> Startér *** HELLA VALUEFIT ***4,5kW	101																																		
<b>F2BE0681A</b>	<b>8EA 738 258-111</b> Startér4,5kW	116																																		
<b>F2BE0681A</b>	<b>8EL 012 584-391</b> generátor *** HELLA VALUEFIT ***90A	12																																		
<b>F2BE0681A</b>	<b>8EL 012 584-521</b> generátor *** HELLA VALUEFIT ***90A	13																																		
<b>F2BE0681A</b>	<b>8EL 738 212-541</b> generátor90A	21																																		
	<b>8MA 376 705-511</b> Vyrovnávací nádoba, chladičí kapalina BEHR HELLA SERVICE *** PREMIUM LINE ***	28																																		

			13	412	09/04 → 12/12
IVECO - Trakker					
AD 400T35 T, AT 400T35 T	259 kW	06/05 →		8MK 376 722-081 Chladič, chlazení motoru BEHR HELLA SERVICE *** PREMIUM LINE ***	50
			F2BE0681A	8MP 376 808-534 Vodní čerpadlo BEHR HELLA SERVICE	23
				8MY 376 742-311 Uzavírací víčko BEHR HELLA SERVICE *** PREMIUM LINE ***	34
				9XW 184 107-261 List stěrače	9
AD 400T36 T, AT 400T36 T	265 kW	10/04 →	Model 2007 →; Euro 4 (D4)	6PT 009 104-171 Snímač, stav chladicí kapaliny	29
			F2BE3681A	8EA 012 586-001 Startér *** HELLA VALUEFIT ***4,5kW	101
			F2BE3681A	8EA 738 258-111 Startér4,5kW	116
			F2BE3681A	8EL 012 584-391 generátor *** HELLA VALUEFIT ***90A	12
			F2BE3681A	8EL 012 584-521 generátor *** HELLA VALUEFIT ***90A	13
			F2BE3681A	8EL 738 212-541 generátor90A	21
				8MA 376 705-511 Vyrovnávací nádoba, chladicí kapalina BEHR HELLA SERVICE *** PREMIUM LINE ***	28
			F2BE3681A	8MP 376 808-534 Vodní čerpadlo BEHR HELLA SERVICE	23
				8MY 376 742-311 Uzavírací víčko BEHR HELLA SERVICE *** PREMIUM LINE ***	34
				9XW 184 107-261 List stěrače	9
AD 400T36 T, AT 400T36 T	265 kW	01/13 →	F2CFE611B	8MP 376 808-534 Vodní čerpadlo BEHR HELLA SERVICE	23
AD 400T45 T, AT 400T45 T	331 kW	03/06 →		6PP 013 400-021 Snímač, teplota nasávaného vzduchu	86, 88
				6PP 013 400-021 Senzor tlaku sacího potrubí	86, 88
			Model 2007 →; Euro 4 (D4)	6PT 009 104-171 Snímač, stav chladicí kapaliny	29
			07/07 →	6PT 009 107-611 Snímač, teplota chladiva	30, 87
			07/07 →	6PT 009 107-611 Snímač, teplota chladiva	30, 87
			F3BE3681C	8EA 012 586-251 Startér *** HELLA VALUEFIT ***5kW	103
				8EA 012 586-551 Startér *** HELLA VALUEFIT ***5,5kW	105
			F3BE3681C	8EA 738 152-001 Startér5kW	115
			F3BE3681C	8EL 012 584-001 generátor *** HELLA VALUEFIT ***90A	10
			F3BE3681C	8EL 737 916-001 generátor90A	19
				8FK 351 108-961 Kompresor, klimatizace BEHR HELLA SERVICE	62
				8MA 376 705-511 Vyrovnávací nádoba, chladicí kapalina BEHR HELLA SERVICE *** PREMIUM LINE ***	28
				8MV 376 758-271 Odvetřování, chlazení motoru BEHR HELLA SERVICE *** PREMIUM LINE ***	25

      			
IVECO - Trakker			09/04 → 12/12
AD 400T45 T, AT 400T45 T	331 kW	03/06 →	<b>8MY 376 742-311</b> Uzavírací víčko BEHR HELLA SERVICE *** PREMIUM LINE *** 34 <b>9XW 184 107-261</b> List stěrače 9
AD 400T45 WT, AT 400T45 WT	332 kW	03/06 →	<b>6PP 013 400-021</b> Snímač, teplota nasávaného vzduchu 86, 88 <b>6PP 013 400-021</b> Senzor tlaku sacího potrubí 86, 88 <b>Model 2007 →; Euro 4 (D4)</b> <b>6PT 009 104-171</b> Snímač, stav chladicí kapaliny 29 <b>07/07 →</b> <b>6PT 009 107-611</b> Snímač, teplota chladiva 30, 87 <b>07/07 →</b> <b>6PT 009 107-611</b> Snímač, teplota chladiva 30, 87  <b>F3BE3681C; Nippondenso</b> <b>8EA 012 586-251</b> Startér *** HELLA VALUEFIT ***5kW 103 <b>8EA 012 586-551</b> Startér *** HELLA VALUEFIT ***5,5kW 105  <b>F3BE3681C; Nippondenso</b> <b>8EA 738 152-001</b> Startér5kW 115  <b>F3BE3681C</b> <b>8EL 012 584-001</b> generátor *** HELLA VALUEFIT ***90A 10  <b>F3BE3681C</b> <b>8EL 737 916-001</b> generátor90A 19 <b>8FK 351 108-961</b> Kompresor, klimatizace BEHR HELLA SERVICE 62 <b>8MA 376 705-511</b> Vyrovnávací nádoba, chladicí kapalina BEHR HELLA SERVICE *** PREMIUM LINE *** 28  <b>F3BE3681C</b> <b>8MP 376 808-134</b> Vodní čerpadlo BEHR HELLA SERVICE 22 <b>8MV 376 758-271</b> Odvetravání, chlazení motoru BEHR HELLA SERVICE *** PREMIUM LINE *** 25 <b>8MY 376 742-311</b> Uzavírací víčko BEHR HELLA SERVICE *** PREMIUM LINE *** 34 <b>9XW 184 107-261</b> List stěrače 9
AD 400T50 T, AT 400T50 T	368 kW	03/06 →	<b>6PP 013 400-021</b> Snímač, teplota nasávaného vzduchu 86, 88 <b>6PP 013 400-021</b> Senzor tlaku sacího potrubí 86, 88 <b>Model 2007 →; Euro 4 (D4)</b> <b>6PT 009 104-171</b> Snímač, stav chladicí kapaliny 29 <b>04/06 →</b> <b>6PT 009 107-611</b> Snímač, teplota chladiva 30, 87 <b>04/06 →</b> <b>6PT 009 107-611</b> Snímač, teplota chladiva 30, 87  <b>F3BE3681B</b> <b>8EA 012 586-251</b> Startér *** HELLA VALUEFIT ***5kW 103 <b>8EA 012 586-551</b> Startér *** HELLA VALUEFIT ***5,5kW 105  <b>F3BE3681B</b> <b>8EA 738 152-001</b> Startér5kW 115  <b>F3BE3681B</b> <b>8EL 012 584-001</b> generátor *** HELLA VALUEFIT ***90A 10  <b>F3BE3681B</b> <b>8EL 737 916-001</b> generátor90A 19 <b>8MA 376 705-511</b> Vyrovnávací nádoba, chladicí kapalina BEHR HELLA SERVICE *** PREMIUM LINE *** 28  <b>F3BE3681B</b> <b>8MP 376 808-134</b> Vodní čerpadlo BEHR HELLA SERVICE 22

IVECO - Trakker			09/04 → 12/12	
AD 400T50 T, AT 400T50 T	368 kW	03/06 →		<b>8MV 376 758-271</b> 25 Odvetravani, chlazení motoru BEHR HELLA SERVICE *** PREMIUM LINE ***
				<b>8MY 376 742-311</b> Uzavírací víčko BEHR HELLA SERVICE *** PREMIUM LINE *** 34
				<b>9XW 184 107-261</b> List stěrače 9
AD 410T35	259 kW	02/05 →		<b>6PT 009 104-171</b> Snímač, stav chladicí kapaliny 29
			F2BE0681A	<b>8MP 376 808-534</b> Vodní čerpadlo BEHR HELLA SERVICE 23
				<b>9XW 184 107-261</b> List stěrače 9
AD 410T36, AT 410T36	265 kW	03/06 →	Model 2007 →	<b>6PT 009 104-171</b> Snímač, stav chladicí kapaliny 29
			F2BE3681A	<b>8EA 012 586-001</b> Startér *** HELLA VALUEFIT ***4,5kW 101
			F2BE3681A	<b>8EA 738 258-111</b> Startér4,5kW 116
			F2BE3681A	<b>8EL 012 584-391</b> generátor *** HELLA VALUEFIT ***90A 12
			F2BE3681A	<b>8EL 012 584-521</b> generátor *** HELLA VALUEFIT ***90A 13
			F2BE3681A	<b>8EL 738 212-541</b> generátor90A 21
				<b>8MA 376 705-511</b> Vyrovnávací nádoba, chladicí kapalina BEHR HELLA SERVICE *** PREMIUM LINE *** 28
			F2BE3681A	<b>8MP 376 808-534</b> Vodní čerpadlo BEHR HELLA SERVICE 23
				<b>8MY 376 742-311</b> Uzavírací víčko BEHR HELLA SERVICE *** PREMIUM LINE *** 34
				<b>9XW 184 107-261</b> List stěrače 9
AD 410T38	280 kW	02/05 →		<b>6PP 013 400-021</b> Snímač, teplota nasávaného vzduchu 86, 88
				<b>6PP 013 400-021</b> Senzor tlaku sacího potrubí 86, 88
			Model 2007 →	<b>6PT 009 104-171</b> Snímač, stav chladicí kapaliny 29
			F3BE0681G	<b>8MP 376 808-134</b> Vodní čerpadlo BEHR HELLA SERVICE 22
				<b>8MV 376 758-271</b> Odvetravani, chlazení motoru BEHR HELLA SERVICE *** PREMIUM LINE *** 25
				<b>9XW 184 107-261</b> List stěrače 9
AD 410T38 B, AT 410T38 B	280 kW	06/05 →		<b>6PP 013 400-021</b> Snímač, teplota nasávaného vzduchu 86, 88
AD 720T38 T, AT 720T38 T	280 kW	06/05 →		<b>6PP 013 400-021</b> Senzor tlaku sacího potrubí 86, 88
AD 720T38 WT, AT 720T38 WT	280 kW	06/05 →		<b>6PT 009 104-171</b> Snímač, stav chladicí kapaliny 29
			F3BE0681G	<b>8EA 012 586-251</b> Startér *** HELLA VALUEFIT ***5kW 103
			F3BE0681G	<b>8EA 738 152-001</b> Startér5kW 115
			F3BE0681G	<b>8EL 012 584-001</b> generátor *** HELLA VALUEFIT ***90A 10
			F3BE0681G	<b>8EL 737 916-001</b> generátor90A 19



IVECO - Trakker			09/04 → 12/12
AD 410T38 B, AT 410T38 B	280 kW	06/05 →	<b>8FC 351 317-631</b> 68 Kondenzátor, klimatizace BEHR HELLA SERVICE *** PREMIUM LINE ***
AD 720T38 T, AT 720T38 T	280 kW	06/05 →	<b>8FC 351 317-634</b> 68 Kondenzátor, klimatizace BEHR HELLA SERVICE
AD 720T38 WT, AT 720T38 WT	280 kW	06/05 →	<b>8FK 351 108-961</b> 62 Kompresor, klimatizace BEHR HELLA SERVICE
			<b>8FT 351 192-441</b> Susarna, 69 klimatizace BEHR HELLA SERVICE *** PREMIUM LINE ***
			<b>8MA 376 705-511</b> 28 Výrovnávací nádoba, chladičí kapalina BEHR HELLA SERVICE *** PREMIUM LINE ***
			<b>8MK 376 722-081</b> Chladič, 50 chlazení motoru BEHR HELLA SERVICE *** PREMIUM LINE ***
			<b>8ML 376 724-301</b> chladič 94 turba BEHR HELLA SERVICE *** PREMIUM LINE ***
			<b>F3BE0681G</b> <b>8MP 376 808-134</b> Vodní 22 čerpadlo BEHR HELLA SERVICE
			<b>8MV 376 758-271</b> 25 Odvetravani, chlazení motoru BEHR HELLA SERVICE *** PREMIUM LINE ***
			<b>8MY 376 742-311</b> Uzavírací 34 víčko BEHR HELLA SERVICE *** PREMIUM LINE ***
			<b>9XW 184 107-261</b> List 9 stěrače
AD 410T38 H	280 kW	04/05 →	<b>6PP 013 400-021</b> Snímač, 86, 88 teplota nasávaného vzduchu
			<b>6PP 013 400-021</b> Senzor 86, 88 tlaku sacího potrubí
			<b>Model 2007 →</b> <b>6PT 009 104-171</b> Snímač, 29 stav chladicí kapaliny
			<b>F3BE0681G</b> <b>8EA 012 586-251</b> Startér *** 103 HELLA VALUEFIT ***5kW
			<b>F3BE0681G</b> <b>8EA 738 152-001</b> 115 Startér5kW
			<b>F3BE0681G</b> <b>8EL 012 584-001</b> generátor 10 *** HELLA VALUEFIT ***90A
			<b>F3BE0681G</b> <b>8EL 737 916-001</b> 19 generátor90A
			<b>8MV 376 758-271</b> 25 Odvetravani, chlazení motoru BEHR HELLA SERVICE *** PREMIUM LINE ***
			<b>9XW 184 107-261</b> List 9 stěrače
AD 410T42, AT 410T42	309 kW	02/05 →	<b>F3BEE681V</b> <b>8MP 376 808-134</b> Vodní 22 čerpadlo BEHR HELLA SERVICE
			<b>9XW 184 107-261</b> List 9 stěrače
AD 410T44, AT410T44	324 kW	02/05 →	<b>9XW 184 107-261</b> List 9 stěrače
AD 740T44T, AT 740T44T	324 kW	02/05 →	
AD 740T48T, AT 740/48T	353 kW	02/05 →	

IVECO - Trakker			09/04 → 12/12																																						
AD 410T44, AT 410T44	324 kW	02/05 →	<table border="1"> <tr> <td><b>6PP 013 400-021</b> Snímač, teplota nasávaného vzduchu</td> <td>86, 88</td> </tr> <tr> <td><b>6PP 013 400-021</b> Senzor tlaku sacího potrubí</td> <td>86, 88</td> </tr> <tr> <td><b>Model 2007 →; Euro 4 (D4)</b></td> <td></td> </tr> <tr> <td><b>6PT 009 104-171</b> Snímač, stav chladicí kapaliny</td> <td>29</td> </tr> <tr> <td><b>8MP 376 808-134</b> Vodní čerpadlo BEHR HELLA SERVICE</td> <td>22</td> </tr> <tr> <td><b>8MV 376 758-271</b> Odvetravání, chlazení motoru BEHR HELLA SERVICE *** PREMIUM LINE ***</td> <td>25</td> </tr> <tr> <td><b>9XW 184 107-261</b> List stěrače</td> <td>9</td> </tr> </table>	<b>6PP 013 400-021</b> Snímač, teplota nasávaného vzduchu	86, 88	<b>6PP 013 400-021</b> Senzor tlaku sacího potrubí	86, 88	<b>Model 2007 →; Euro 4 (D4)</b>		<b>6PT 009 104-171</b> Snímač, stav chladicí kapaliny	29	<b>8MP 376 808-134</b> Vodní čerpadlo BEHR HELLA SERVICE	22	<b>8MV 376 758-271</b> Odvetravání, chlazení motoru BEHR HELLA SERVICE *** PREMIUM LINE ***	25	<b>9XW 184 107-261</b> List stěrače	9																								
<b>6PP 013 400-021</b> Snímač, teplota nasávaného vzduchu	86, 88																																								
<b>6PP 013 400-021</b> Senzor tlaku sacího potrubí	86, 88																																								
<b>Model 2007 →; Euro 4 (D4)</b>																																									
<b>6PT 009 104-171</b> Snímač, stav chladicí kapaliny	29																																								
<b>8MP 376 808-134</b> Vodní čerpadlo BEHR HELLA SERVICE	22																																								
<b>8MV 376 758-271</b> Odvetravání, chlazení motoru BEHR HELLA SERVICE *** PREMIUM LINE ***	25																																								
<b>9XW 184 107-261</b> List stěrače	9																																								
AD 410T44 B, AT 410T44 B	324 kW	06/05 →	<table border="1"> <tr> <td><b>6PP 013 400-021</b> Snímač, teplota nasávaného vzduchu</td> <td>86, 88</td> </tr> <tr> <td><b>6PP 013 400-021</b> Senzor tlaku sacího potrubí</td> <td>86, 88</td> </tr> <tr> <td><b>Model 2007 →</b></td> <td></td> </tr> <tr> <td><b>6PT 009 104-171</b> Snímač, stav chladicí kapaliny</td> <td>29</td> </tr> <tr> <td><b>8EA 012 586-251</b> Startér *** HELLA VALUEFIT ***5kW</td> <td>103</td> </tr> <tr> <td><b>8EA 738 152-001</b> Startér5kW</td> <td>115</td> </tr> <tr> <td><b>8EL 012 584-001</b> generátor *** HELLA VALUEFIT ***90A</td> <td>10</td> </tr> <tr> <td><b>8EL 737 916-001</b> generátor90A</td> <td>19</td> </tr> <tr> <td><b>8FC 351 317-631</b> Kondenzátor, klimatizace BEHR HELLA SERVICE *** PREMIUM LINE ***</td> <td>68</td> </tr> <tr> <td><b>8FC 351 317-634</b> Kondenzátor, klimatizace BEHR HELLA SERVICE</td> <td>68</td> </tr> <tr> <td><b>8FK 351 108-961</b> Kompresor, klimatizace BEHR HELLA SERVICE</td> <td>62</td> </tr> <tr> <td><b>8FT 351 192-441</b> Susarna, klimatizace BEHR HELLA SERVICE *** PREMIUM LINE ***</td> <td>69</td> </tr> <tr> <td><b>8MA 376 705-511</b> Vyrovnávací nádoba, chladicí kapalina BEHR HELLA SERVICE *** PREMIUM LINE ***</td> <td>28</td> </tr> <tr> <td><b>8MK 376 722-081</b> Chladič, chlazení motoru BEHR HELLA SERVICE *** PREMIUM LINE ***</td> <td>50</td> </tr> <tr> <td><b>8ML 376 724-301</b> chladič turba BEHR HELLA SERVICE *** PREMIUM LINE ***</td> <td>94</td> </tr> <tr> <td><b>8MP 376 808-134</b> Vodní čerpadlo BEHR HELLA SERVICE</td> <td>22</td> </tr> <tr> <td><b>8MV 376 758-271</b> Odvetravání, chlazení motoru BEHR HELLA SERVICE *** PREMIUM LINE ***</td> <td>25</td> </tr> <tr> <td><b>8MY 376 742-311</b> Uzavírací víčko BEHR HELLA SERVICE *** PREMIUM LINE ***</td> <td>34</td> </tr> <tr> <td><b>9XW 184 107-261</b> List stěrače</td> <td>9</td> </tr> </table>	<b>6PP 013 400-021</b> Snímač, teplota nasávaného vzduchu	86, 88	<b>6PP 013 400-021</b> Senzor tlaku sacího potrubí	86, 88	<b>Model 2007 →</b>		<b>6PT 009 104-171</b> Snímač, stav chladicí kapaliny	29	<b>8EA 012 586-251</b> Startér *** HELLA VALUEFIT ***5kW	103	<b>8EA 738 152-001</b> Startér5kW	115	<b>8EL 012 584-001</b> generátor *** HELLA VALUEFIT ***90A	10	<b>8EL 737 916-001</b> generátor90A	19	<b>8FC 351 317-631</b> Kondenzátor, klimatizace BEHR HELLA SERVICE *** PREMIUM LINE ***	68	<b>8FC 351 317-634</b> Kondenzátor, klimatizace BEHR HELLA SERVICE	68	<b>8FK 351 108-961</b> Kompresor, klimatizace BEHR HELLA SERVICE	62	<b>8FT 351 192-441</b> Susarna, klimatizace BEHR HELLA SERVICE *** PREMIUM LINE ***	69	<b>8MA 376 705-511</b> Vyrovnávací nádoba, chladicí kapalina BEHR HELLA SERVICE *** PREMIUM LINE ***	28	<b>8MK 376 722-081</b> Chladič, chlazení motoru BEHR HELLA SERVICE *** PREMIUM LINE ***	50	<b>8ML 376 724-301</b> chladič turba BEHR HELLA SERVICE *** PREMIUM LINE ***	94	<b>8MP 376 808-134</b> Vodní čerpadlo BEHR HELLA SERVICE	22	<b>8MV 376 758-271</b> Odvetravání, chlazení motoru BEHR HELLA SERVICE *** PREMIUM LINE ***	25	<b>8MY 376 742-311</b> Uzavírací víčko BEHR HELLA SERVICE *** PREMIUM LINE ***	34	<b>9XW 184 107-261</b> List stěrače	9
<b>6PP 013 400-021</b> Snímač, teplota nasávaného vzduchu	86, 88																																								
<b>6PP 013 400-021</b> Senzor tlaku sacího potrubí	86, 88																																								
<b>Model 2007 →</b>																																									
<b>6PT 009 104-171</b> Snímač, stav chladicí kapaliny	29																																								
<b>8EA 012 586-251</b> Startér *** HELLA VALUEFIT ***5kW	103																																								
<b>8EA 738 152-001</b> Startér5kW	115																																								
<b>8EL 012 584-001</b> generátor *** HELLA VALUEFIT ***90A	10																																								
<b>8EL 737 916-001</b> generátor90A	19																																								
<b>8FC 351 317-631</b> Kondenzátor, klimatizace BEHR HELLA SERVICE *** PREMIUM LINE ***	68																																								
<b>8FC 351 317-634</b> Kondenzátor, klimatizace BEHR HELLA SERVICE	68																																								
<b>8FK 351 108-961</b> Kompresor, klimatizace BEHR HELLA SERVICE	62																																								
<b>8FT 351 192-441</b> Susarna, klimatizace BEHR HELLA SERVICE *** PREMIUM LINE ***	69																																								
<b>8MA 376 705-511</b> Vyrovnávací nádoba, chladicí kapalina BEHR HELLA SERVICE *** PREMIUM LINE ***	28																																								
<b>8MK 376 722-081</b> Chladič, chlazení motoru BEHR HELLA SERVICE *** PREMIUM LINE ***	50																																								
<b>8ML 376 724-301</b> chladič turba BEHR HELLA SERVICE *** PREMIUM LINE ***	94																																								
<b>8MP 376 808-134</b> Vodní čerpadlo BEHR HELLA SERVICE	22																																								
<b>8MV 376 758-271</b> Odvetravání, chlazení motoru BEHR HELLA SERVICE *** PREMIUM LINE ***	25																																								
<b>8MY 376 742-311</b> Uzavírací víčko BEHR HELLA SERVICE *** PREMIUM LINE ***	34																																								
<b>9XW 184 107-261</b> List stěrače	9																																								
AD 410T44 W , AT 410T44 W	324 kW	06/05 →	<table border="1"> <tr> <td><b>6PP 013 400-021</b> Snímač, teplota nasávaného vzduchu</td> <td>86, 88</td> </tr> <tr> <td><b>6PP 013 400-021</b> Senzor tlaku sacího potrubí</td> <td>86, 88</td> </tr> </table>	<b>6PP 013 400-021</b> Snímač, teplota nasávaného vzduchu	86, 88	<b>6PP 013 400-021</b> Senzor tlaku sacího potrubí	86, 88																																		
<b>6PP 013 400-021</b> Snímač, teplota nasávaného vzduchu	86, 88																																								
<b>6PP 013 400-021</b> Senzor tlaku sacího potrubí	86, 88																																								

IVECO - Trakker		09/04→12/12																																																
AD 410T44 W , AT 410T44 W	324 kW	06/05→																																																
		<table border="1"> <tr> <td><b>Model 2007→; Euro 4 (D4)</b></td> <td><b>6PT 009 104-171</b> Snímač, stav chladicí kapaliny</td> <td>29</td> </tr> <tr> <td> <b>F3BE0681C</b></td> <td><b>8EA 012 586-251</b> Startér *** HELLA VALUEFIT ***5kW</td> <td>103</td> </tr> <tr> <td></td> <td><b>8EA 012 586-551</b> Startér *** HELLA VALUEFIT ***5,5kW</td> <td>105</td> </tr> <tr> <td> <b>F3BE0681C</b></td> <td><b>8EA 738 152-001</b> Startér5kW</td> <td>115</td> </tr> <tr> <td> <b>F3BE0681C</b></td> <td><b>8EL 012 584-001</b> generátor *** HELLA VALUEFIT ***90A</td> <td>10</td> </tr> <tr> <td> <b>F3BE0681C</b></td> <td><b>8EL 737 916-001</b> generátor90A</td> <td>19</td> </tr> <tr> <td> <b>F3BE0681C</b></td> <td><b>8MP 376 808-134</b> Vodní čerpadlo BEHR HELLA SERVICE</td> <td>22</td> </tr> <tr> <td></td> <td><b>8MV 376 758-271</b> Odvetravani, chlazení motoru BEHR HELLA SERVICE *** PREMIUM LINE ***</td> <td>25</td> </tr> <tr> <td></td> <td><b>9XW 184 107-261</b> List stěrače</td> <td>9</td> </tr> </table>	<b>Model 2007→; Euro 4 (D4)</b>	<b>6PT 009 104-171</b> Snímač, stav chladicí kapaliny	29	<b>F3BE0681C</b>	<b>8EA 012 586-251</b> Startér *** HELLA VALUEFIT ***5kW	103		<b>8EA 012 586-551</b> Startér *** HELLA VALUEFIT ***5,5kW	105	<b>F3BE0681C</b>	<b>8EA 738 152-001</b> Startér5kW	115	<b>F3BE0681C</b>	<b>8EL 012 584-001</b> generátor *** HELLA VALUEFIT ***90A	10	<b>F3BE0681C</b>	<b>8EL 737 916-001</b> generátor90A	19	<b>F3BE0681C</b>	<b>8MP 376 808-134</b> Vodní čerpadlo BEHR HELLA SERVICE	22		<b>8MV 376 758-271</b> Odvetravani, chlazení motoru BEHR HELLA SERVICE *** PREMIUM LINE ***	25		<b>9XW 184 107-261</b> List stěrače	9																					
<b>Model 2007→; Euro 4 (D4)</b>	<b>6PT 009 104-171</b> Snímač, stav chladicí kapaliny	29																																																
<b>F3BE0681C</b>	<b>8EA 012 586-251</b> Startér *** HELLA VALUEFIT ***5kW	103																																																
	<b>8EA 012 586-551</b> Startér *** HELLA VALUEFIT ***5,5kW	105																																																
<b>F3BE0681C</b>	<b>8EA 738 152-001</b> Startér5kW	115																																																
<b>F3BE0681C</b>	<b>8EL 012 584-001</b> generátor *** HELLA VALUEFIT ***90A	10																																																
<b>F3BE0681C</b>	<b>8EL 737 916-001</b> generátor90A	19																																																
<b>F3BE0681C</b>	<b>8MP 376 808-134</b> Vodní čerpadlo BEHR HELLA SERVICE	22																																																
	<b>8MV 376 758-271</b> Odvetravani, chlazení motoru BEHR HELLA SERVICE *** PREMIUM LINE ***	25																																																
	<b>9XW 184 107-261</b> List stěrače	9																																																
AD 410T45, AT 410T45	332 kW	03/06→																																																
		<table border="1"> <tr> <td></td> <td><b>6PP 013 400-021</b> Snímač, teplota nasávaného vzduchu</td> <td>86, 88</td> </tr> <tr> <td></td> <td><b>6PP 013 400-021</b> Senzor tlaku sacího potrubí</td> <td>86, 88</td> </tr> <tr> <td><b>Model 2007→; Euro 4 (D4)</b></td> <td><b>6PT 009 104-171</b> Snímač, stav chladicí kapaliny</td> <td>29</td> </tr> <tr> <td><b>04/06→</b></td> <td><b>6PT 009 107-611</b> Snímač, teplota chladiva</td> <td>30, 87</td> </tr> <tr> <td><b>04/06→</b></td> <td><b>6PT 009 107-611</b> Snímač, teplota chladiva</td> <td>30, 87</td> </tr> <tr> <td> <b>F3BE3681C</b></td> <td><b>8EA 012 586-251</b> Startér *** HELLA VALUEFIT ***5kW</td> <td>103</td> </tr> <tr> <td></td> <td><b>8EA 012 586-551</b> Startér *** HELLA VALUEFIT ***5,5kW</td> <td>105</td> </tr> <tr> <td> <b>F3BE3681C</b></td> <td><b>8EA 738 152-001</b> Startér5kW</td> <td>115</td> </tr> <tr> <td> <b>F3BE3681C</b></td> <td><b>8EL 012 584-001</b> generátor *** HELLA VALUEFIT ***90A</td> <td>10</td> </tr> <tr> <td> <b>F3BE3681C</b></td> <td><b>8EL 737 916-001</b> generátor90A</td> <td>19</td> </tr> <tr> <td></td> <td><b>8FK 351 108-961</b> Kompresor, klimatizace BEHR HELLA SERVICE</td> <td>62</td> </tr> <tr> <td></td> <td><b>8MA 376 705-511</b> Vyrovnávací nádoba, chladicí kapalina BEHR HELLA SERVICE *** PREMIUM LINE ***</td> <td>28</td> </tr> <tr> <td> <b>F3BE3681C</b></td> <td><b>8MP 376 808-134</b> Vodní čerpadlo BEHR HELLA SERVICE</td> <td>22</td> </tr> <tr> <td></td> <td><b>8MV 376 758-271</b> Odvetravani, chlazení motoru BEHR HELLA SERVICE *** PREMIUM LINE ***</td> <td>25</td> </tr> <tr> <td></td> <td><b>8MY 376 742-311</b> Uzavírací víčko BEHR HELLA SERVICE *** PREMIUM LINE ***</td> <td>34</td> </tr> <tr> <td></td> <td><b>9XW 184 107-261</b> List stěrače</td> <td>9</td> </tr> </table>		<b>6PP 013 400-021</b> Snímač, teplota nasávaného vzduchu	86, 88		<b>6PP 013 400-021</b> Senzor tlaku sacího potrubí	86, 88	<b>Model 2007→; Euro 4 (D4)</b>	<b>6PT 009 104-171</b> Snímač, stav chladicí kapaliny	29	<b>04/06→</b>	<b>6PT 009 107-611</b> Snímač, teplota chladiva	30, 87	<b>04/06→</b>	<b>6PT 009 107-611</b> Snímač, teplota chladiva	30, 87	<b>F3BE3681C</b>	<b>8EA 012 586-251</b> Startér *** HELLA VALUEFIT ***5kW	103		<b>8EA 012 586-551</b> Startér *** HELLA VALUEFIT ***5,5kW	105	<b>F3BE3681C</b>	<b>8EA 738 152-001</b> Startér5kW	115	<b>F3BE3681C</b>	<b>8EL 012 584-001</b> generátor *** HELLA VALUEFIT ***90A	10	<b>F3BE3681C</b>	<b>8EL 737 916-001</b> generátor90A	19		<b>8FK 351 108-961</b> Kompresor, klimatizace BEHR HELLA SERVICE	62		<b>8MA 376 705-511</b> Vyrovnávací nádoba, chladicí kapalina BEHR HELLA SERVICE *** PREMIUM LINE ***	28	<b>F3BE3681C</b>	<b>8MP 376 808-134</b> Vodní čerpadlo BEHR HELLA SERVICE	22		<b>8MV 376 758-271</b> Odvetravani, chlazení motoru BEHR HELLA SERVICE *** PREMIUM LINE ***	25		<b>8MY 376 742-311</b> Uzavírací víčko BEHR HELLA SERVICE *** PREMIUM LINE ***	34		<b>9XW 184 107-261</b> List stěrače	9
	<b>6PP 013 400-021</b> Snímač, teplota nasávaného vzduchu	86, 88																																																
	<b>6PP 013 400-021</b> Senzor tlaku sacího potrubí	86, 88																																																
<b>Model 2007→; Euro 4 (D4)</b>	<b>6PT 009 104-171</b> Snímač, stav chladicí kapaliny	29																																																
<b>04/06→</b>	<b>6PT 009 107-611</b> Snímač, teplota chladiva	30, 87																																																
<b>04/06→</b>	<b>6PT 009 107-611</b> Snímač, teplota chladiva	30, 87																																																
<b>F3BE3681C</b>	<b>8EA 012 586-251</b> Startér *** HELLA VALUEFIT ***5kW	103																																																
	<b>8EA 012 586-551</b> Startér *** HELLA VALUEFIT ***5,5kW	105																																																
<b>F3BE3681C</b>	<b>8EA 738 152-001</b> Startér5kW	115																																																
<b>F3BE3681C</b>	<b>8EL 012 584-001</b> generátor *** HELLA VALUEFIT ***90A	10																																																
<b>F3BE3681C</b>	<b>8EL 737 916-001</b> generátor90A	19																																																
	<b>8FK 351 108-961</b> Kompresor, klimatizace BEHR HELLA SERVICE	62																																																
	<b>8MA 376 705-511</b> Vyrovnávací nádoba, chladicí kapalina BEHR HELLA SERVICE *** PREMIUM LINE ***	28																																																
<b>F3BE3681C</b>	<b>8MP 376 808-134</b> Vodní čerpadlo BEHR HELLA SERVICE	22																																																
	<b>8MV 376 758-271</b> Odvetravani, chlazení motoru BEHR HELLA SERVICE *** PREMIUM LINE ***	25																																																
	<b>8MY 376 742-311</b> Uzavírací víčko BEHR HELLA SERVICE *** PREMIUM LINE ***	34																																																
	<b>9XW 184 107-261</b> List stěrače	9																																																
AD 410T45, AT 410T45	332 kW	06/06→																																																
		<table border="1"> <tr> <td></td> <td><b>6PP 013 400-021</b> Snímač, teplota nasávaného vzduchu</td> <td>86, 88</td> </tr> <tr> <td></td> <td><b>6PP 013 400-021</b> Senzor tlaku sacího potrubí</td> <td>86, 88</td> </tr> <tr> <td><b>Model 2007→; Euro 4 (D4)</b></td> <td><b>6PT 009 104-171</b> Snímač, stav chladicí kapaliny</td> <td>29</td> </tr> <tr> <td></td> <td><b>6PT 009 107-611</b> Snímač, teplota chladiva</td> <td>30, 87</td> </tr> <tr> <td></td> <td><b>6PT 009 107-611</b> Snímač, teplota chladiva</td> <td>30, 87</td> </tr> </table>		<b>6PP 013 400-021</b> Snímač, teplota nasávaného vzduchu	86, 88		<b>6PP 013 400-021</b> Senzor tlaku sacího potrubí	86, 88	<b>Model 2007→; Euro 4 (D4)</b>	<b>6PT 009 104-171</b> Snímač, stav chladicí kapaliny	29		<b>6PT 009 107-611</b> Snímač, teplota chladiva	30, 87		<b>6PT 009 107-611</b> Snímač, teplota chladiva	30, 87																																	
	<b>6PP 013 400-021</b> Snímač, teplota nasávaného vzduchu	86, 88																																																
	<b>6PP 013 400-021</b> Senzor tlaku sacího potrubí	86, 88																																																
<b>Model 2007→; Euro 4 (D4)</b>	<b>6PT 009 104-171</b> Snímač, stav chladicí kapaliny	29																																																
	<b>6PT 009 107-611</b> Snímač, teplota chladiva	30, 87																																																
	<b>6PT 009 107-611</b> Snímač, teplota chladiva	30, 87																																																

IVECO - Trakker			09/04 → 12/12																																													
AD 410T45, AT 410T45	332 kW	06/06 →	<table border="1"> <tr> <td> <b>F3B3681C</b></td> <td><b>8EA 012 586-251</b> Startér *** HELLA VALUEFIT ***5kW</td> <td>103</td> </tr> <tr> <td></td> <td><b>8EA 012 586-551</b> Startér *** HELLA VALUEFIT ***5,5kW</td> <td>105</td> </tr> <tr> <td> <b>F3B3681C</b></td> <td><b>8EA 738 152-001</b> Startér5kW</td> <td>115</td> </tr> <tr> <td> <b>F3B3681C</b></td> <td><b>8EL 012 584-001</b> generátor *** HELLA VALUEFIT ***90A</td> <td>10</td> </tr> <tr> <td> <b>F3B3681C</b></td> <td><b>8EL 737 916-001</b> generátor90A</td> <td>19</td> </tr> <tr> <td></td> <td><b>8FC 351 317-631</b> Kondenzátor, klimatizace BEHR HELLA SERVICE *** PREMIUM LINE ***</td> <td>68</td> </tr> <tr> <td></td> <td><b>8FC 351 317-634</b> Kondenzátor, klimatizace BEHR HELLA SERVICE</td> <td>68</td> </tr> <tr> <td></td> <td><b>8FK 351 108-961</b> Kompresor, klimatizace BEHR HELLA SERVICE</td> <td>62</td> </tr> <tr> <td></td> <td><b>8FT 351 192-441</b> Susarna, klimatizace BEHR HELLA SERVICE *** PREMIUM LINE ***</td> <td>69</td> </tr> <tr> <td></td> <td><b>8MA 376 705-511</b> Vyrovnávací nádoba, chladičí kapalina BEHR HELLA SERVICE *** PREMIUM LINE ***</td> <td>28</td> </tr> <tr> <td></td> <td><b>8MK 376 722-081</b> Chladič, chlazení motoru BEHR HELLA SERVICE *** PREMIUM LINE ***</td> <td>50</td> </tr> <tr> <td></td> <td><b>8ML 376 724-301</b> chladič turba BEHR HELLA SERVICE *** PREMIUM LINE ***</td> <td>94</td> </tr> <tr> <td></td> <td><b>8MV 376 758-271</b> Odvetravani, chlazení motoru BEHR HELLA SERVICE *** PREMIUM LINE ***</td> <td>25</td> </tr> <tr> <td></td> <td><b>8MY 376 742-311</b> Uzavírací víčko BEHR HELLA SERVICE *** PREMIUM LINE ***</td> <td>34</td> </tr> <tr> <td></td> <td><b>9XW 184 107-261</b> List stěrače</td> <td>9</td> </tr> </table>	<b>F3B3681C</b>	<b>8EA 012 586-251</b> Startér *** HELLA VALUEFIT ***5kW	103		<b>8EA 012 586-551</b> Startér *** HELLA VALUEFIT ***5,5kW	105	<b>F3B3681C</b>	<b>8EA 738 152-001</b> Startér5kW	115	<b>F3B3681C</b>	<b>8EL 012 584-001</b> generátor *** HELLA VALUEFIT ***90A	10	<b>F3B3681C</b>	<b>8EL 737 916-001</b> generátor90A	19		<b>8FC 351 317-631</b> Kondenzátor, klimatizace BEHR HELLA SERVICE *** PREMIUM LINE ***	68		<b>8FC 351 317-634</b> Kondenzátor, klimatizace BEHR HELLA SERVICE	68		<b>8FK 351 108-961</b> Kompresor, klimatizace BEHR HELLA SERVICE	62		<b>8FT 351 192-441</b> Susarna, klimatizace BEHR HELLA SERVICE *** PREMIUM LINE ***	69		<b>8MA 376 705-511</b> Vyrovnávací nádoba, chladičí kapalina BEHR HELLA SERVICE *** PREMIUM LINE ***	28		<b>8MK 376 722-081</b> Chladič, chlazení motoru BEHR HELLA SERVICE *** PREMIUM LINE ***	50		<b>8ML 376 724-301</b> chladič turba BEHR HELLA SERVICE *** PREMIUM LINE ***	94		<b>8MV 376 758-271</b> Odvetravani, chlazení motoru BEHR HELLA SERVICE *** PREMIUM LINE ***	25		<b>8MY 376 742-311</b> Uzavírací víčko BEHR HELLA SERVICE *** PREMIUM LINE ***	34		<b>9XW 184 107-261</b> List stěrače	9
<b>F3B3681C</b>	<b>8EA 012 586-251</b> Startér *** HELLA VALUEFIT ***5kW	103																																														
	<b>8EA 012 586-551</b> Startér *** HELLA VALUEFIT ***5,5kW	105																																														
<b>F3B3681C</b>	<b>8EA 738 152-001</b> Startér5kW	115																																														
<b>F3B3681C</b>	<b>8EL 012 584-001</b> generátor *** HELLA VALUEFIT ***90A	10																																														
<b>F3B3681C</b>	<b>8EL 737 916-001</b> generátor90A	19																																														
	<b>8FC 351 317-631</b> Kondenzátor, klimatizace BEHR HELLA SERVICE *** PREMIUM LINE ***	68																																														
	<b>8FC 351 317-634</b> Kondenzátor, klimatizace BEHR HELLA SERVICE	68																																														
	<b>8FK 351 108-961</b> Kompresor, klimatizace BEHR HELLA SERVICE	62																																														
	<b>8FT 351 192-441</b> Susarna, klimatizace BEHR HELLA SERVICE *** PREMIUM LINE ***	69																																														
	<b>8MA 376 705-511</b> Vyrovnávací nádoba, chladičí kapalina BEHR HELLA SERVICE *** PREMIUM LINE ***	28																																														
	<b>8MK 376 722-081</b> Chladič, chlazení motoru BEHR HELLA SERVICE *** PREMIUM LINE ***	50																																														
	<b>8ML 376 724-301</b> chladič turba BEHR HELLA SERVICE *** PREMIUM LINE ***	94																																														
	<b>8MV 376 758-271</b> Odvetravani, chlazení motoru BEHR HELLA SERVICE *** PREMIUM LINE ***	25																																														
	<b>8MY 376 742-311</b> Uzavírací víčko BEHR HELLA SERVICE *** PREMIUM LINE ***	34																																														
	<b>9XW 184 107-261</b> List stěrače	9																																														
AD 410T45 W	332 kW	03/06 →	<table border="1"> <tr> <td></td> <td><b>6PP 013 400-021</b> Snímač, teplota nasávaného vzduchu</td> <td>86, 88</td> </tr> <tr> <td></td> <td><b>6PP 013 400-021</b> Senzor tlaku sacího potrubí</td> <td>86, 88</td> </tr> <tr> <td><b>04/06 →</b></td> <td><b>6PT 009 107-611</b> Snímač, teplota chladiva</td> <td>30, 87</td> </tr> <tr> <td><b>04/06 →</b></td> <td><b>6PT 009 107-611</b> Snímač, teplota chladiva</td> <td>30, 87</td> </tr> <tr> <td> <b>F3BE3681C</b></td> <td><b>8EA 012 586-251</b> Startér *** HELLA VALUEFIT ***5kW</td> <td>103</td> </tr> <tr> <td></td> <td><b>8EA 012 586-551</b> Startér *** HELLA VALUEFIT ***5,5kW</td> <td>105</td> </tr> <tr> <td> <b>F3BE3681C</b></td> <td><b>8EA 738 152-001</b> Startér5kW</td> <td>115</td> </tr> <tr> <td> <b>F3BE3681C</b></td> <td><b>8EL 012 584-001</b> generátor *** HELLA VALUEFIT ***90A</td> <td>10</td> </tr> <tr> <td> <b>F3BE3681C</b></td> <td><b>8EL 737 916-001</b> generátor90A</td> <td>19</td> </tr> <tr> <td></td> <td><b>8FK 351 108-961</b> Kompresor, klimatizace BEHR HELLA SERVICE</td> <td>62</td> </tr> <tr> <td></td> <td><b>8MA 376 705-511</b> Vyrovnávací nádoba, chladičí kapalina BEHR HELLA SERVICE *** PREMIUM LINE ***</td> <td>28</td> </tr> </table>		<b>6PP 013 400-021</b> Snímač, teplota nasávaného vzduchu	86, 88		<b>6PP 013 400-021</b> Senzor tlaku sacího potrubí	86, 88	<b>04/06 →</b>	<b>6PT 009 107-611</b> Snímač, teplota chladiva	30, 87	<b>04/06 →</b>	<b>6PT 009 107-611</b> Snímač, teplota chladiva	30, 87	<b>F3BE3681C</b>	<b>8EA 012 586-251</b> Startér *** HELLA VALUEFIT ***5kW	103		<b>8EA 012 586-551</b> Startér *** HELLA VALUEFIT ***5,5kW	105	<b>F3BE3681C</b>	<b>8EA 738 152-001</b> Startér5kW	115	<b>F3BE3681C</b>	<b>8EL 012 584-001</b> generátor *** HELLA VALUEFIT ***90A	10	<b>F3BE3681C</b>	<b>8EL 737 916-001</b> generátor90A	19		<b>8FK 351 108-961</b> Kompresor, klimatizace BEHR HELLA SERVICE	62		<b>8MA 376 705-511</b> Vyrovnávací nádoba, chladičí kapalina BEHR HELLA SERVICE *** PREMIUM LINE ***	28												
	<b>6PP 013 400-021</b> Snímač, teplota nasávaného vzduchu	86, 88																																														
	<b>6PP 013 400-021</b> Senzor tlaku sacího potrubí	86, 88																																														
<b>04/06 →</b>	<b>6PT 009 107-611</b> Snímač, teplota chladiva	30, 87																																														
<b>04/06 →</b>	<b>6PT 009 107-611</b> Snímač, teplota chladiva	30, 87																																														
<b>F3BE3681C</b>	<b>8EA 012 586-251</b> Startér *** HELLA VALUEFIT ***5kW	103																																														
	<b>8EA 012 586-551</b> Startér *** HELLA VALUEFIT ***5,5kW	105																																														
<b>F3BE3681C</b>	<b>8EA 738 152-001</b> Startér5kW	115																																														
<b>F3BE3681C</b>	<b>8EL 012 584-001</b> generátor *** HELLA VALUEFIT ***90A	10																																														
<b>F3BE3681C</b>	<b>8EL 737 916-001</b> generátor90A	19																																														
	<b>8FK 351 108-961</b> Kompresor, klimatizace BEHR HELLA SERVICE	62																																														
	<b>8MA 376 705-511</b> Vyrovnávací nádoba, chladičí kapalina BEHR HELLA SERVICE *** PREMIUM LINE ***	28																																														

		<b>IVECO - Trakker</b> <span style="float: right;"><b>09/04 → 12/12</b></span>	
AD 410T45 W	332 kW	03/06 →	<p><b>F3BE3681C</b></p> <p><b>8MP 376 808-134</b> Vodní čerpadlo BEHR HELLA SERVICE 22</p> <p><b>8MV 376 758-271</b> Odvetravani, chlazení motoru BEHR HELLA SERVICE *** PREMIUM LINE *** 25</p> <p><b>8MY 376 742-311</b> Uzavírací víčko BEHR HELLA SERVICE *** PREMIUM LINE *** 34</p> <p><b>9XW 184 107-261</b> List stěrače 9</p>
AD 410T45 W	332 kW	07/07 →	<p><b>6PP 013 400-021</b> Snímač, teplota nasávaného vzduchu 86, 88</p> <p><b>6PP 013 400-021</b> Senzor tlaku sacího potrubí 86, 88</p> <p><b>6PT 009 107-611</b> Snímač, teplota chladiva 30, 87</p> <p><b>6PT 009 107-611</b> Snímač, teplota chladiva 30, 87</p> <p><b>F3B3681C</b></p> <p><b>8EA 012 586-251</b> Startér *** HELLA VALUEFIT ***5kW 103</p> <p><b>8EA 012 586-551</b> Startér *** HELLA VALUEFIT ***5,5kW 105</p> <p><b>F3B3681C</b></p> <p><b>8EA 738 152-001</b> Startér5kW 115</p> <p><b>F3B3681C</b></p> <p><b>8EL 012 584-001</b> generátor *** HELLA VALUEFIT ***90A 10</p> <p><b>F3B3681C</b></p> <p><b>8EL 737 916-001</b> generátor90A 19</p> <p><b>8FC 351 317-631</b> Kondenzátor, klimatizace BEHR HELLA SERVICE *** PREMIUM LINE *** 68</p> <p><b>8FC 351 317-634</b> Kondenzátor, klimatizace BEHR HELLA SERVICE 68</p> <p><b>8FK 351 108-961</b> Kompresor, klimatizace BEHR HELLA SERVICE 62</p> <p><b>8FT 351 192-441</b> Susarna, klimatizace BEHR HELLA SERVICE *** PREMIUM LINE *** 69</p> <p><b>8MA 376 705-511</b> Vyrovnávací nádoba, chladič kapalina BEHR HELLA SERVICE *** PREMIUM LINE *** 28</p> <p><b>8MK 376 722-081</b> Chladič, chlazení motoru BEHR HELLA SERVICE *** PREMIUM LINE *** 50</p> <p><b>8ML 376 724-301</b> chladič turba BEHR HELLA SERVICE *** PREMIUM LINE *** 94</p> <p><b>8MV 376 758-271</b> Odvetravani, chlazení motoru BEHR HELLA SERVICE *** PREMIUM LINE *** 25</p> <p><b>8MY 376 742-311</b> Uzavírací víčko BEHR HELLA SERVICE *** PREMIUM LINE *** 34</p> <p><b>9XW 184 107-261</b> List stěrače 9</p>
AD 410T48, AT 410T48	353 kW	02/05 →	<p><b>6PT 009 104-171</b> Snímač, stav chladič kapaliny 29</p> <p><b>06/05 →; F3BE0681E</b></p> <p><b>8EA 012 586-251</b> Startér *** HELLA VALUEFIT ***5kW 103</p> <p><b>06/05 →; F3BE0681E</b></p> <p><b>8EA 738 152-001</b> Startér5kW 115</p>

IVECO - Trakker			09/04 → 12/12																																																
AD 410T48, AT 410T48	353 kW	02/05 →	<table border="1"> <tr> <td>06/05 →; F3BE0681E</td> <td>8EL 012 584-001 generátor *** HELLA VALUEFIT ***90A</td> <td>10</td> </tr> <tr> <td>06/05 →; F3BE0681E</td> <td>8EL 737 916-001 generátor90A</td> <td>19</td> </tr> <tr> <td>F3BE0681E</td> <td>8MP 376 808-134 Vodní čerpadlo BEHR HELLA SERVICE</td> <td>22</td> </tr> <tr> <td></td> <td>8MV 376 758-271 Odvetravani, chlazení motoru BEHR HELLA SERVICE *** PREMIUM LINE ***</td> <td>25</td> </tr> <tr> <td></td> <td>9XW 184 107-261 List stěrače</td> <td>9</td> </tr> </table>	06/05 →; F3BE0681E	8EL 012 584-001 generátor *** HELLA VALUEFIT ***90A	10	06/05 →; F3BE0681E	8EL 737 916-001 generátor90A	19	F3BE0681E	8MP 376 808-134 Vodní čerpadlo BEHR HELLA SERVICE	22		8MV 376 758-271 Odvetravani, chlazení motoru BEHR HELLA SERVICE *** PREMIUM LINE ***	25		9XW 184 107-261 List stěrače	9																																	
06/05 →; F3BE0681E	8EL 012 584-001 generátor *** HELLA VALUEFIT ***90A	10																																																	
06/05 →; F3BE0681E	8EL 737 916-001 generátor90A	19																																																	
F3BE0681E	8MP 376 808-134 Vodní čerpadlo BEHR HELLA SERVICE	22																																																	
	8MV 376 758-271 Odvetravani, chlazení motoru BEHR HELLA SERVICE *** PREMIUM LINE ***	25																																																	
	9XW 184 107-261 List stěrače	9																																																	
AD 410T48 B, AT 410T48 B AD 720T48 T, AT 720T48 T	353 kW 353 kW	06/05 → 06/05 →	<table border="1"> <tr> <td></td> <td>6PT 009 104-171 Snímač, stav chladicí kapaliny</td> <td>29</td> </tr> <tr> <td>F3BE0681E</td> <td>8EA 012 586-251 Startér *** HELLA VALUEFIT ***5kW</td> <td>103</td> </tr> <tr> <td>F3BE0681E</td> <td>8EA 738 152-001 Startér5kW</td> <td>115</td> </tr> <tr> <td>F3BE0681E</td> <td>8EL 012 584-001 generátor *** HELLA VALUEFIT ***90A</td> <td>10</td> </tr> <tr> <td>F3BE0681E</td> <td>8EL 737 916-001 generátor90A</td> <td>19</td> </tr> <tr> <td></td> <td>8FC 351 317-631 Kondenzátor, klimatizace BEHR HELLA SERVICE *** PREMIUM LINE ***</td> <td>68</td> </tr> <tr> <td></td> <td>8FC 351 317-634 Kondenzátor, klimatizace BEHR HELLA SERVICE</td> <td>68</td> </tr> <tr> <td></td> <td>8FK 351 108-961 Kompresor, klimatizace BEHR HELLA SERVICE</td> <td>62</td> </tr> <tr> <td></td> <td>8FT 351 192-441 Susarna, klimatizace BEHR HELLA SERVICE *** PREMIUM LINE ***</td> <td>69</td> </tr> <tr> <td></td> <td>8MA 376 705-511 Vyrovnávací nádoba, chladicí kapalina BEHR HELLA SERVICE *** PREMIUM LINE ***</td> <td>28</td> </tr> <tr> <td></td> <td>8MK 376 722-081 Chladič, chlazení motoru BEHR HELLA SERVICE *** PREMIUM LINE ***</td> <td>50</td> </tr> <tr> <td></td> <td>8ML 376 724-301 chladič turba BEHR HELLA SERVICE *** PREMIUM LINE ***</td> <td>94</td> </tr> <tr> <td></td> <td>F3BE0681E 8MP 376 808-134 Vodní čerpadlo BEHR HELLA SERVICE</td> <td>22</td> </tr> <tr> <td></td> <td>8MV 376 758-271 Odvetravani, chlazení motoru BEHR HELLA SERVICE *** PREMIUM LINE ***</td> <td>25</td> </tr> <tr> <td></td> <td>8MY 376 742-311 Uzavírací víčko BEHR HELLA SERVICE *** PREMIUM LINE ***</td> <td>34</td> </tr> <tr> <td></td> <td>9XW 184 107-261 List stěrače</td> <td>9</td> </tr> </table>		6PT 009 104-171 Snímač, stav chladicí kapaliny	29	F3BE0681E	8EA 012 586-251 Startér *** HELLA VALUEFIT ***5kW	103	F3BE0681E	8EA 738 152-001 Startér5kW	115	F3BE0681E	8EL 012 584-001 generátor *** HELLA VALUEFIT ***90A	10	F3BE0681E	8EL 737 916-001 generátor90A	19		8FC 351 317-631 Kondenzátor, klimatizace BEHR HELLA SERVICE *** PREMIUM LINE ***	68		8FC 351 317-634 Kondenzátor, klimatizace BEHR HELLA SERVICE	68		8FK 351 108-961 Kompresor, klimatizace BEHR HELLA SERVICE	62		8FT 351 192-441 Susarna, klimatizace BEHR HELLA SERVICE *** PREMIUM LINE ***	69		8MA 376 705-511 Vyrovnávací nádoba, chladicí kapalina BEHR HELLA SERVICE *** PREMIUM LINE ***	28		8MK 376 722-081 Chladič, chlazení motoru BEHR HELLA SERVICE *** PREMIUM LINE ***	50		8ML 376 724-301 chladič turba BEHR HELLA SERVICE *** PREMIUM LINE ***	94		F3BE0681E 8MP 376 808-134 Vodní čerpadlo BEHR HELLA SERVICE	22		8MV 376 758-271 Odvetravani, chlazení motoru BEHR HELLA SERVICE *** PREMIUM LINE ***	25		8MY 376 742-311 Uzavírací víčko BEHR HELLA SERVICE *** PREMIUM LINE ***	34		9XW 184 107-261 List stěrače	9
	6PT 009 104-171 Snímač, stav chladicí kapaliny	29																																																	
F3BE0681E	8EA 012 586-251 Startér *** HELLA VALUEFIT ***5kW	103																																																	
F3BE0681E	8EA 738 152-001 Startér5kW	115																																																	
F3BE0681E	8EL 012 584-001 generátor *** HELLA VALUEFIT ***90A	10																																																	
F3BE0681E	8EL 737 916-001 generátor90A	19																																																	
	8FC 351 317-631 Kondenzátor, klimatizace BEHR HELLA SERVICE *** PREMIUM LINE ***	68																																																	
	8FC 351 317-634 Kondenzátor, klimatizace BEHR HELLA SERVICE	68																																																	
	8FK 351 108-961 Kompresor, klimatizace BEHR HELLA SERVICE	62																																																	
	8FT 351 192-441 Susarna, klimatizace BEHR HELLA SERVICE *** PREMIUM LINE ***	69																																																	
	8MA 376 705-511 Vyrovnávací nádoba, chladicí kapalina BEHR HELLA SERVICE *** PREMIUM LINE ***	28																																																	
	8MK 376 722-081 Chladič, chlazení motoru BEHR HELLA SERVICE *** PREMIUM LINE ***	50																																																	
	8ML 376 724-301 chladič turba BEHR HELLA SERVICE *** PREMIUM LINE ***	94																																																	
	F3BE0681E 8MP 376 808-134 Vodní čerpadlo BEHR HELLA SERVICE	22																																																	
	8MV 376 758-271 Odvetravani, chlazení motoru BEHR HELLA SERVICE *** PREMIUM LINE ***	25																																																	
	8MY 376 742-311 Uzavírací víčko BEHR HELLA SERVICE *** PREMIUM LINE ***	34																																																	
	9XW 184 107-261 List stěrače	9																																																	
AD 410T50, AT 410T50 AD 720T50 T, AT 720T50 T, AT 720T50 TP	368 kW 368 kW	03/06 → 03/06 →	<table border="1"> <tr> <td></td> <td>6PP 013 400-021 Snímač, teplota nasávaného vzduchu</td> <td>86, 88</td> </tr> <tr> <td></td> <td>6PP 013 400-021 Senzor tlaku sacího potrubí</td> <td>86, 88</td> </tr> <tr> <td>Model 2007 →; Euro 4 (D4)</td> <td>6PT 009 104-171 Snímač, stav chladicí kapaliny</td> <td>29</td> </tr> <tr> <td>04/06 →</td> <td>6PT 009 107-611 Snímač, teplota chladiva</td> <td>30, 87</td> </tr> <tr> <td>04/06 →</td> <td>6PT 009 107-611 Snímač, teplota chladiva</td> <td>30, 87</td> </tr> </table>		6PP 013 400-021 Snímač, teplota nasávaného vzduchu	86, 88		6PP 013 400-021 Senzor tlaku sacího potrubí	86, 88	Model 2007 →; Euro 4 (D4)	6PT 009 104-171 Snímač, stav chladicí kapaliny	29	04/06 →	6PT 009 107-611 Snímač, teplota chladiva	30, 87	04/06 →	6PT 009 107-611 Snímač, teplota chladiva	30, 87																																	
	6PP 013 400-021 Snímač, teplota nasávaného vzduchu	86, 88																																																	
	6PP 013 400-021 Senzor tlaku sacího potrubí	86, 88																																																	
Model 2007 →; Euro 4 (D4)	6PT 009 104-171 Snímač, stav chladicí kapaliny	29																																																	
04/06 →	6PT 009 107-611 Snímač, teplota chladiva	30, 87																																																	
04/06 →	6PT 009 107-611 Snímač, teplota chladiva	30, 87																																																	

			09/04 → 12/12		
<b>IVECO - Trakker</b>					
AD 410T50, AT 410T50	368 kW	03/06 →	⊗ F3BE3681B	8EA 012 586-251 Startér *** HELLA VALUEFIT ***5kW	103
AD 720T50 T, AT 720T50 T, AT 720T50 TP	368 kW	03/06 →		8EA 012 586-551 Startér *** HELLA VALUEFIT ***5,5kW	105
			⊗ F3BE3681B	8EA 738 152-001 Startér5kW	115
			⊗ F3BE3681B	8EL 012 584-001 generátor *** HELLA VALUEFIT ***90A	10
			⊗ F3BE3681B	8EL 737 916-001 generátor90A	19
				8FK 351 108-961 Kompresor, klimatizace BEHR HELLA SERVICE	62
				8MA 376 705-511 Vyrovnávací nádoba, chladičí kapalina BEHR HELLA SERVICE *** PREMIUM LINE ***	28
			⊗ F3BE3681B	8MP 376 808-134 Vodní čerpadlo BEHR HELLA SERVICE	22
				8MV 376 758-271 Odvetrávání, chlazení motoru BEHR HELLA SERVICE *** PREMIUM LINE ***	25
				8MY 376 742-311 Uzavírací víčko BEHR HELLA SERVICE *** PREMIUM LINE ***	34
				9XW 184 107-261 List stěračů	9
AD 410T50, AT 410T50	368 kW	06/06 →		6PP 013 400-021 Snímač, teplota nasávaného vzduchu	86, 88
				6PP 013 400-021 Senzor tlaku sacího potrubí	86, 88
			Model 2007 →; Euro 4 (D4)	6PT 009 104-171 Snímač, stav chladičí kapaliny	29
				6PT 009 107-611 Snímač, teplota chladiva	30, 87
				6PT 009 107-611 Snímač, teplota chladiva	30, 87
			⊗ F3BE0681B	8EA 012 586-251 Startér *** HELLA VALUEFIT ***5kW	103
				8EA 012 586-551 Startér *** HELLA VALUEFIT ***5,5kW	105
			⊗ F3BE0681B	8EA 738 152-001 Startér5kW	115
			⊗ F3BE0681B	8EL 012 584-001 generátor *** HELLA VALUEFIT ***90A	10
			⊗ F3BE0681B	8EL 737 916-001 generátor90A	19
				8FC 351 317-631 Kondenzátor, klimatizace BEHR HELLA SERVICE *** PREMIUM LINE ***	68
				8FC 351 317-634 Kondenzátor, klimatizace BEHR HELLA SERVICE	68
				8FK 351 108-961 Kompresor, klimatizace BEHR HELLA SERVICE	62
				8FT 351 192-441 Susana, klimatizace BEHR HELLA SERVICE *** PREMIUM LINE ***	69
				8MA 376 705-511 Vyrovnávací nádoba, chladičí kapalina BEHR HELLA SERVICE *** PREMIUM LINE ***	28
				8MK 376 722-081 Chladič, chlazení motoru BEHR HELLA SERVICE *** PREMIUM LINE ***	50

IVECO - Trakker			09/04 → 12/12
AD 410T50, AT 410T50	368 kW	06/06 →	<b>8ML 376 724-301</b> chladič turba BEHR HELLA SERVICE *** PREMIUM LINE *** 94 <b>8MV 376 758-271</b> Odvetravani, chlazení motoru BEHR HELLA SERVICE *** PREMIUM LINE *** 25 <b>8MY 376 742-311</b> Uzavírací víčko BEHR HELLA SERVICE *** PREMIUM LINE *** 34 <b>9XW 184 107-261</b> List stěrače 9
AD 440T38 T, AT 440T38 T	280 kW	04/05 →	<b>6PT 009 104-171</b> Snímač, stav chladicí kapaliny 29 <b>06/05 →; F3BE0681G</b> <b>8EA 012 586-251</b> Startér *** HELLA VALUEFIT ***5kW 103 <b>06/05 →; F3BE0681G</b> <b>8EA 738 152-001</b> Startér5kW 115 <b>06/05 →; F3BE0681G</b> <b>8EL 012 584-001</b> generátor *** HELLA VALUEFIT ***90A 10 <b>06/05 →; F3BE0681G</b> <b>8EL 737 916-001</b> generátor90A 19 <b>8FC 351 317-631</b> Kondenzátor, klimatizace BEHR HELLA SERVICE *** PREMIUM LINE *** 68 <b>8FC 351 317-634</b> Kondenzátor, klimatizace BEHR HELLA SERVICE 68 <b>8FK 351 108-961</b> Kompresor, klimatizace BEHR HELLA SERVICE 62 <b>8FT 351 192-441</b> Susarna, klimatizace BEHR HELLA SERVICE *** PREMIUM LINE *** 69 <b>8MA 376 705-511</b> Vyrovnávací nádoba, chladicí kapalina BEHR HELLA SERVICE *** PREMIUM LINE *** 28 <b>8MK 376 722-081</b> Chladič, chlazení motoru BEHR HELLA SERVICE *** PREMIUM LINE *** 50 <b>8ML 376 724-301</b> chladič turba BEHR HELLA SERVICE *** PREMIUM LINE *** 94 <b>8MV 376 758-271</b> Odvetravani, chlazení motoru BEHR HELLA SERVICE *** PREMIUM LINE *** 25 <b>8MY 376 742-311</b> Uzavírací víčko BEHR HELLA SERVICE *** PREMIUM LINE *** 34 <b>9XW 184 107-261</b> List stěrače 9
AD 440T41 T, AT 440T41 T	302 kW	03/06 →	<b>6PP 013 400-021</b> Snímač, teplota nasávaného vzduchu 86, 88 <b>6PP 013 400-021</b> Senzor tlaku sacího potrubí 86, 88 <b>Model 2007 →; Euro 4 (D4)</b> <b>6PT 009 104-171</b> Snímač, stav chladicí kapaliny 29 <b>04/06 →</b> <b>6PT 009 107-611</b> Snímač, teplota chladiva 30, 87 <b>04/06 →</b> <b>6PT 009 107-611</b> Snímač, teplota chladiva 30, 87 <b>F3BE3681D</b> <b>8EA 012 586-251</b> Startér *** HELLA VALUEFIT ***5kW 103



IVECO - Trakker			09/04 → 12/12	
AD 440T41 T, AT 440T41 T	302 kW	03/06 →		
			<b>8EA 012 586-551</b> Startér ***	105
			HELLA VALUEFIT ***5,5kW	
			<b>8EA 738 152-001</b>	115
			Startér5kW	
			<b>8EL 012 584-001</b> generátor	10
			*** HELLA VALUEFIT ***90A	
			<b>8EL 737 916-001</b>	19
			generátor90A	
			<b>8FK 351 108-961</b>	62
			Kompresor, klimatizace	
			BEHR HELLA SERVICE	
			<b>8MA 376 705-511</b>	28
			Vyrovnávací nádoba,	
			chladičí kapalina BEHR	
			HELLA SERVICE ***	
			PREMIUM LINE ***	
			<b>8MV 376 758-271</b>	25
			Odvetrávání, chlazení	
			motoru BEHR HELLA	
			SERVICE *** PREMIUM	
			LINE ***	
			<b>8MY 376 742-311</b> Uzavírací	34
			víčko BEHR HELLA	
			SERVICE *** PREMIUM	
			LINE ***	
			<b>9XW 184 107-261</b> List	9
			stěračče	
AD 440T44 B	324 kW	06/05 →		
			<b>8EA 012 586-251</b> Startér ***	103
			HELLA VALUEFIT ***5kW	
			<b>8EA 738 152-001</b>	115
			Startér5kW	
			<b>8EL 012 584-001</b> generátor	10
			*** HELLA VALUEFIT ***90A	
			<b>8EL 737 916-001</b>	19
			generátor90A	
			<b>8FC 351 317-631</b>	68
			Kondenzátor, klimatizace	
			BEHR HELLA SERVICE ***	
			PREMIUM LINE ***	
			<b>8FC 351 317-634</b>	68
			Kondenzátor, klimatizace	
			BEHR HELLA SERVICE	
			<b>8FK 351 108-961</b>	62
			Kompresor, klimatizace	
			BEHR HELLA SERVICE	
			<b>8FT 351 192-441</b> Susarna,	69
			klimatizace BEHR HELLA	
			SERVICE *** PREMIUM	
			LINE ***	
			<b>8MA 376 705-511</b>	28
			Vyrovnávací nádoba,	
			chladičí kapalina BEHR	
			HELLA SERVICE ***	
			PREMIUM LINE ***	
			<b>8MK 376 722-081</b> Chladič,	50
			chlazení motoru BEHR	
			HELLA SERVICE ***	
			PREMIUM LINE ***	
			<b>8ML 376 724-301</b> chladič	94
			turba BEHR HELLA	
			SERVICE *** PREMIUM	
			LINE ***	
			<b>8MV 376 758-271</b>	25
			Odvetrávání, chlazení	
			motoru BEHR HELLA	
			SERVICE *** PREMIUM	
			LINE ***	
			<b>8MY 376 742-311</b> Uzavírací	34
			víčko BEHR HELLA	
			SERVICE *** PREMIUM	
			LINE ***	
			<b>9XW 184 107-261</b> List	9
			stěračče	
AD 440T44 T, AT 440T44T	324 kW	06/05 →		
			<b>6PT 009 104-171</b> Snímač,	29
			stav chladicí kapaliny	
			<b>8EA 012 586-251</b> Startér ***	103
			HELLA VALUEFIT ***5kW	

**IVECO - Trakker** 09/04 → 12/12

AD 440T44 T, AT 440T44T	324 kW	06/05 →	<b>F3BE0681C</b>	<b>8EA 738 152-001</b> Startér5kW	115
			<b>F3BE0681C</b>	<b>8EL 012 584-001</b> generátor *** HELLA VALUEFIT ***90A	10
			<b>F3BE0681C</b>	<b>8EL 737 916-001</b> generátor90A	19
				<b>8FC 351 317-631</b> Kondenzátor, klimatizace BEHR HELLA SERVICE *** PREMIUM LINE ***	68
				<b>8FC 351 317-634</b> Kondenzátor, klimatizace BEHR HELLA SERVICE	68
				<b>8FK 351 108-961</b> Kompresor, klimatizace BEHR HELLA SERVICE	62
				<b>8FT 351 192-441</b> Susarna, klimatizace BEHR HELLA SERVICE *** PREMIUM LINE ***	69
				<b>8MA 376 705-511</b> Vyrovnávací nádoba, chladičí kapalina BEHR HELLA SERVICE *** PREMIUM LINE ***	28
				<b>8MK 376 722-081</b> Chladič, chlazení motoru BEHR HELLA SERVICE *** PREMIUM LINE ***	50
				<b>8ML 376 724-301</b> chladič turba BEHR HELLA SERVICE *** PREMIUM LINE ***	94
				<b>8MV 376 758-271</b> Odvetravani, chlazení motoru BEHR HELLA SERVICE *** PREMIUM LINE ***	25
				<b>8MY 376 742-311</b> Uzavírací víčko BEHR HELLA SERVICE *** PREMIUM LINE ***	34
				<b>9XW 184 107-261</b> List stěrače	9
AD 440T45 T, AT 440T45 T	331 kW	03/06 →		<b>6PP 013 400-021</b> Snímač, teplota nasávaného vzduchu	86, 88
				<b>6PP 013 400-021</b> Senzor tlaku sacího potrubí	86, 88
			Model 2007 →; Euro 4 (D4)	<b>6PT 009 104-171</b> Snímač, stav chladičí kapaliny	29
			04/06 →	<b>6PT 009 107-611</b> Snímač, teplota chladiva	30, 87
			04/06 →	<b>6PT 009 107-611</b> Snímač, teplota chladiva	30, 87
			<b>F3BE3681C</b>	<b>8EA 012 586-251</b> Startér *** HELLA VALUEFIT ***5kW	103
				<b>8EA 012 586-551</b> Startér *** HELLA VALUEFIT ***5,5kW	105
			<b>F3BE3681C</b>	<b>8EA 738 152-001</b> Startér5kW	115
			<b>F3BE3681C</b>	<b>8EL 012 584-001</b> generátor *** HELLA VALUEFIT ***90A	10
			<b>F3BE3681C</b>	<b>8EL 737 916-001</b> generátor90A	19
				<b>8MA 376 705-511</b> Vyrovnávací nádoba, chladičí kapalina BEHR HELLA SERVICE *** PREMIUM LINE ***	28
				<b>8MV 376 758-271</b> Odvetravani, chlazení motoru BEHR HELLA SERVICE *** PREMIUM LINE ***	25

IVECO - Trakker			09/04 → 12/12																																																
AD 440T45 T, AT 440T45 T	331 kW	03/06 →	<table border="1"> <tr> <td></td> <td><b>8MY 376 742-311</b> Uzavírací víčko BEHR HELLA SERVICE *** PREMIUM LINE ***</td> <td>34</td> </tr> <tr> <td></td> <td><b>9XW 184 107-261</b> List stěrače</td> <td>9</td> </tr> </table>		<b>8MY 376 742-311</b> Uzavírací víčko BEHR HELLA SERVICE *** PREMIUM LINE ***	34		<b>9XW 184 107-261</b> List stěrače	9																																										
	<b>8MY 376 742-311</b> Uzavírací víčko BEHR HELLA SERVICE *** PREMIUM LINE ***	34																																																	
	<b>9XW 184 107-261</b> List stěrače	9																																																	
AD 440T50 T, AT 440T50 T	368 kW	03/06 →	<table border="1"> <tr> <td></td> <td><b>6PP 013 400-021</b> Snímač, teplota nasávaného vzduchu</td> <td>86, 88</td> </tr> <tr> <td></td> <td><b>6PP 013 400-021</b> Senzor tlaku sacího potrubí</td> <td>86, 88</td> </tr> <tr> <td></td> <td><b>Model 2007 →; Euro 4 (D4)</b></td> <td></td> </tr> <tr> <td></td> <td><b>6PT 009 104-171</b> Snímač, stav chladicí kapaliny</td> <td>29</td> </tr> <tr> <td><b>04/06 →</b></td> <td><b>6PT 009 107-611</b> Snímač, teplota chladiva</td> <td>30, 87</td> </tr> <tr> <td><b>04/06 →</b></td> <td><b>6PT 009 107-611</b> Snímač, teplota chladiva</td> <td>30, 87</td> </tr> <tr> <td> <b>F3BE3681B</b></td> <td><b>8EA 012 586-251</b> Startér *** HELLA VALUEFIT ***5kW</td> <td>103</td> </tr> <tr> <td></td> <td><b>8EA 012 586-551</b> Startér *** HELLA VALUEFIT ***5,5kW</td> <td>105</td> </tr> <tr> <td> <b>F3BE3681B</b></td> <td><b>8EA 738 152-001</b> Startér5kW</td> <td>115</td> </tr> <tr> <td> <b>F3BE3681B</b></td> <td><b>8EL 012 584-001</b> generátor *** HELLA VALUEFIT ***90A</td> <td>10</td> </tr> <tr> <td> <b>F3BE3681B</b></td> <td><b>8EL 737 916-001</b> generátor90A</td> <td>19</td> </tr> <tr> <td></td> <td><b>8FK 351 108-961</b> Kompresor, klimatizace BEHR HELLA SERVICE</td> <td>62</td> </tr> <tr> <td></td> <td><b>8MA 376 705-511</b> Vyrovnávací nádoba, chladicí kapalina BEHR HELLA SERVICE *** PREMIUM LINE ***</td> <td>28</td> </tr> <tr> <td></td> <td><b>8MV 376 758-271</b> Odvetřování, chlazení motoru BEHR HELLA SERVICE *** PREMIUM LINE ***</td> <td>25</td> </tr> <tr> <td></td> <td><b>8MY 376 742-311</b> Uzavírací víčko BEHR HELLA SERVICE *** PREMIUM LINE ***</td> <td>34</td> </tr> <tr> <td></td> <td><b>9XW 184 107-261</b> List stěrače</td> <td>9</td> </tr> </table>		<b>6PP 013 400-021</b> Snímač, teplota nasávaného vzduchu	86, 88		<b>6PP 013 400-021</b> Senzor tlaku sacího potrubí	86, 88		<b>Model 2007 →; Euro 4 (D4)</b>			<b>6PT 009 104-171</b> Snímač, stav chladicí kapaliny	29	<b>04/06 →</b>	<b>6PT 009 107-611</b> Snímač, teplota chladiva	30, 87	<b>04/06 →</b>	<b>6PT 009 107-611</b> Snímač, teplota chladiva	30, 87	<b>F3BE3681B</b>	<b>8EA 012 586-251</b> Startér *** HELLA VALUEFIT ***5kW	103		<b>8EA 012 586-551</b> Startér *** HELLA VALUEFIT ***5,5kW	105	<b>F3BE3681B</b>	<b>8EA 738 152-001</b> Startér5kW	115	<b>F3BE3681B</b>	<b>8EL 012 584-001</b> generátor *** HELLA VALUEFIT ***90A	10	<b>F3BE3681B</b>	<b>8EL 737 916-001</b> generátor90A	19		<b>8FK 351 108-961</b> Kompresor, klimatizace BEHR HELLA SERVICE	62		<b>8MA 376 705-511</b> Vyrovnávací nádoba, chladicí kapalina BEHR HELLA SERVICE *** PREMIUM LINE ***	28		<b>8MV 376 758-271</b> Odvetřování, chlazení motoru BEHR HELLA SERVICE *** PREMIUM LINE ***	25		<b>8MY 376 742-311</b> Uzavírací víčko BEHR HELLA SERVICE *** PREMIUM LINE ***	34		<b>9XW 184 107-261</b> List stěrače	9
	<b>6PP 013 400-021</b> Snímač, teplota nasávaného vzduchu	86, 88																																																	
	<b>6PP 013 400-021</b> Senzor tlaku sacího potrubí	86, 88																																																	
	<b>Model 2007 →; Euro 4 (D4)</b>																																																		
	<b>6PT 009 104-171</b> Snímač, stav chladicí kapaliny	29																																																	
<b>04/06 →</b>	<b>6PT 009 107-611</b> Snímač, teplota chladiva	30, 87																																																	
<b>04/06 →</b>	<b>6PT 009 107-611</b> Snímač, teplota chladiva	30, 87																																																	
<b>F3BE3681B</b>	<b>8EA 012 586-251</b> Startér *** HELLA VALUEFIT ***5kW	103																																																	
	<b>8EA 012 586-551</b> Startér *** HELLA VALUEFIT ***5,5kW	105																																																	
<b>F3BE3681B</b>	<b>8EA 738 152-001</b> Startér5kW	115																																																	
<b>F3BE3681B</b>	<b>8EL 012 584-001</b> generátor *** HELLA VALUEFIT ***90A	10																																																	
<b>F3BE3681B</b>	<b>8EL 737 916-001</b> generátor90A	19																																																	
	<b>8FK 351 108-961</b> Kompresor, klimatizace BEHR HELLA SERVICE	62																																																	
	<b>8MA 376 705-511</b> Vyrovnávací nádoba, chladicí kapalina BEHR HELLA SERVICE *** PREMIUM LINE ***	28																																																	
	<b>8MV 376 758-271</b> Odvetřování, chlazení motoru BEHR HELLA SERVICE *** PREMIUM LINE ***	25																																																	
	<b>8MY 376 742-311</b> Uzavírací víčko BEHR HELLA SERVICE *** PREMIUM LINE ***	34																																																	
	<b>9XW 184 107-261</b> List stěrače	9																																																	
AD 720T41 WT, AT 720T41 WT	302 kW	03/06 →	<table border="1"> <tr> <td></td> <td><b>6PP 013 400-021</b> Snímač, teplota nasávaného vzduchu</td> <td>86, 88</td> </tr> <tr> <td></td> <td><b>6PP 013 400-021</b> Senzor tlaku sacího potrubí</td> <td>86, 88</td> </tr> <tr> <td></td> <td><b>Model 2007 →; Euro 4 (D4)</b></td> <td></td> </tr> <tr> <td></td> <td><b>6PT 009 104-171</b> Snímač, stav chladicí kapaliny</td> <td>29</td> </tr> <tr> <td><b>04/06 →</b></td> <td><b>6PT 009 107-611</b> Snímač, teplota chladiva</td> <td>30, 87</td> </tr> <tr> <td><b>04/06 →</b></td> <td><b>6PT 009 107-611</b> Snímač, teplota chladiva</td> <td>30, 87</td> </tr> <tr> <td> <b>F3BE3681D; Nippondenso</b></td> <td><b>8EA 012 586-251</b> Startér *** HELLA VALUEFIT ***5kW</td> <td>103</td> </tr> <tr> <td></td> <td><b>8EA 012 586-551</b> Startér *** HELLA VALUEFIT ***5,5kW</td> <td>105</td> </tr> <tr> <td> <b>F3BE3681D; Nippondenso</b></td> <td><b>8EA 738 152-001</b> Startér5kW</td> <td>115</td> </tr> <tr> <td> <b>F3BE3681D</b></td> <td><b>8EL 012 584-001</b> generátor *** HELLA VALUEFIT ***90A</td> <td>10</td> </tr> <tr> <td> <b>F3BE3681D</b></td> <td><b>8EL 737 916-001</b> generátor90A</td> <td>19</td> </tr> <tr> <td></td> <td><b>8FK 351 108-961</b> Kompresor, klimatizace BEHR HELLA SERVICE</td> <td>62</td> </tr> <tr> <td></td> <td><b>8MA 376 705-511</b> Vyrovnávací nádoba, chladicí kapalina BEHR HELLA SERVICE *** PREMIUM LINE ***</td> <td>28</td> </tr> <tr> <td> <b>F3BE3681D</b></td> <td><b>8MP 376 808-134</b> Vodní čerpadlo BEHR HELLA SERVICE</td> <td>22</td> </tr> </table>		<b>6PP 013 400-021</b> Snímač, teplota nasávaného vzduchu	86, 88		<b>6PP 013 400-021</b> Senzor tlaku sacího potrubí	86, 88		<b>Model 2007 →; Euro 4 (D4)</b>			<b>6PT 009 104-171</b> Snímač, stav chladicí kapaliny	29	<b>04/06 →</b>	<b>6PT 009 107-611</b> Snímač, teplota chladiva	30, 87	<b>04/06 →</b>	<b>6PT 009 107-611</b> Snímač, teplota chladiva	30, 87	<b>F3BE3681D; Nippondenso</b>	<b>8EA 012 586-251</b> Startér *** HELLA VALUEFIT ***5kW	103		<b>8EA 012 586-551</b> Startér *** HELLA VALUEFIT ***5,5kW	105	<b>F3BE3681D; Nippondenso</b>	<b>8EA 738 152-001</b> Startér5kW	115	<b>F3BE3681D</b>	<b>8EL 012 584-001</b> generátor *** HELLA VALUEFIT ***90A	10	<b>F3BE3681D</b>	<b>8EL 737 916-001</b> generátor90A	19		<b>8FK 351 108-961</b> Kompresor, klimatizace BEHR HELLA SERVICE	62		<b>8MA 376 705-511</b> Vyrovnávací nádoba, chladicí kapalina BEHR HELLA SERVICE *** PREMIUM LINE ***	28	<b>F3BE3681D</b>	<b>8MP 376 808-134</b> Vodní čerpadlo BEHR HELLA SERVICE	22						
	<b>6PP 013 400-021</b> Snímač, teplota nasávaného vzduchu	86, 88																																																	
	<b>6PP 013 400-021</b> Senzor tlaku sacího potrubí	86, 88																																																	
	<b>Model 2007 →; Euro 4 (D4)</b>																																																		
	<b>6PT 009 104-171</b> Snímač, stav chladicí kapaliny	29																																																	
<b>04/06 →</b>	<b>6PT 009 107-611</b> Snímač, teplota chladiva	30, 87																																																	
<b>04/06 →</b>	<b>6PT 009 107-611</b> Snímač, teplota chladiva	30, 87																																																	
<b>F3BE3681D; Nippondenso</b>	<b>8EA 012 586-251</b> Startér *** HELLA VALUEFIT ***5kW	103																																																	
	<b>8EA 012 586-551</b> Startér *** HELLA VALUEFIT ***5,5kW	105																																																	
<b>F3BE3681D; Nippondenso</b>	<b>8EA 738 152-001</b> Startér5kW	115																																																	
<b>F3BE3681D</b>	<b>8EL 012 584-001</b> generátor *** HELLA VALUEFIT ***90A	10																																																	
<b>F3BE3681D</b>	<b>8EL 737 916-001</b> generátor90A	19																																																	
	<b>8FK 351 108-961</b> Kompresor, klimatizace BEHR HELLA SERVICE	62																																																	
	<b>8MA 376 705-511</b> Vyrovnávací nádoba, chladicí kapalina BEHR HELLA SERVICE *** PREMIUM LINE ***	28																																																	
<b>F3BE3681D</b>	<b>8MP 376 808-134</b> Vodní čerpadlo BEHR HELLA SERVICE	22																																																	

IVECO - Trakker			09/04 → 12/12
AD 720T41 WT, AT 720T41 WT	302 kW	03/06 →	8MV 376 758-271 25 Odvetravani, chlazení motoru BEHR HELLA SERVICE *** PREMIUM LINE ***
			8MY 376 742-311 Uzavírací víčko BEHR HELLA SERVICE *** PREMIUM LINE *** 34
			9XW 184 107-261 List stěrače 9
AD 720T44 WT, AT 720T44 WT	324 kW	06/05 →	6PP 013 400-021 Snímač, teplota nasávaného vzduchu 86, 88
			6PP 013 400-021 Senzor tlaku sacího potrubí 86, 88
			Model 2007 → 6PT 009 104-171 Snímač, stav chladicí kapaliny 29
			F3BE0681C 8EA 012 586-251 Startér *** HELLA VALUEFIT ***5kW 103
			F3BE0681C 8EA 738 152-001 Startér5kW 115
			F3BE0681C 8EL 012 584-001 generátor *** HELLA VALUEFIT ***90A 10
			F3BE0681C 8EL 737 916-001 generátor90A 19
			8FC 351 317-631 Kondenzátor, klimatizace BEHR HELLA SERVICE *** PREMIUM LINE *** 68
			8FC 351 317-634 Kondenzátor, klimatizace BEHR HELLA SERVICE 68
			8FK 351 108-961 Kompresor, klimatizace BEHR HELLA SERVICE 62
			8FT 351 192-441 Susarna, klimatizace BEHR HELLA SERVICE *** PREMIUM LINE *** 69
			8MA 376 705-511 Vyrovnávací nádoba, chladicí kapalina BEHR HELLA SERVICE *** PREMIUM LINE *** 28
			8MK 376 722-081 Chladič, chlazení motoru BEHR HELLA SERVICE *** PREMIUM LINE *** 50
			8ML 376 724-301 chladič turba BEHR HELLA SERVICE *** PREMIUM LINE *** 94
			AD 720T45 T, AT 720T45 T
8MY 376 742-311 Uzavírací víčko BEHR HELLA SERVICE *** PREMIUM LINE *** 34			
9XW 184 107-261 List stěrače 9			
6PP 013 400-021 Snímač, teplota nasávaného vzduchu 86, 88			
6PP 013 400-021 Senzor tlaku sacího potrubí 86, 88			
04/06 → 6PT 009 107-611 Snímač, teplota chladiva 30, 87			
04/06 → 6PT 009 107-611 Snímač, teplota chladiva 30, 87			
F3BE3681C 8EA 012 586-251 Startér *** HELLA VALUEFIT ***5kW 103			
8EA 012 586-551 Startér *** HELLA VALUEFIT ***5,5kW 105			

IVECO - Trakker			09/04→12/12																																										
AD 720T45 T, AT 720T45 T	331 kW	03/06→	<table border="1"> <tr> <td>☺ F3BE3681C</td> <td>8EA 738 152-001 Startér5kW</td> <td>115</td> </tr> <tr> <td>☺ F3BE3681C</td> <td>8EL 012 584-001 generátor *** HELLA VALUEFIT ***90A</td> <td>10</td> </tr> <tr> <td>☺ F3BE3681C</td> <td>8EL 737 916-001 generátor90A</td> <td>19</td> </tr> <tr> <td></td> <td>8FK 351 108-961 Kompresor, klimatizace BEHR HELLA SERVICE</td> <td>62</td> </tr> <tr> <td></td> <td>8MA 376 705-511 Vyrovnávací nádoba, chladicí kapalina BEHR HELLA SERVICE *** PREMIUM LINE ***</td> <td>28</td> </tr> <tr> <td></td> <td>8MV 376 758-271 Odvetravani, chlazení motoru BEHR HELLA SERVICE *** PREMIUM LINE ***</td> <td>25</td> </tr> <tr> <td></td> <td>8MY 376 742-311 Uzavírací víčko BEHR HELLA SERVICE *** PREMIUM LINE ***</td> <td>34</td> </tr> <tr> <td></td> <td>9XW 184 107-261 List stěrače</td> <td>9</td> </tr> </table>	☺ F3BE3681C	8EA 738 152-001 Startér5kW	115	☺ F3BE3681C	8EL 012 584-001 generátor *** HELLA VALUEFIT ***90A	10	☺ F3BE3681C	8EL 737 916-001 generátor90A	19		8FK 351 108-961 Kompresor, klimatizace BEHR HELLA SERVICE	62		8MA 376 705-511 Vyrovnávací nádoba, chladicí kapalina BEHR HELLA SERVICE *** PREMIUM LINE ***	28		8MV 376 758-271 Odvetravani, chlazení motoru BEHR HELLA SERVICE *** PREMIUM LINE ***	25		8MY 376 742-311 Uzavírací víčko BEHR HELLA SERVICE *** PREMIUM LINE ***	34		9XW 184 107-261 List stěrače	9																		
☺ F3BE3681C	8EA 738 152-001 Startér5kW	115																																											
☺ F3BE3681C	8EL 012 584-001 generátor *** HELLA VALUEFIT ***90A	10																																											
☺ F3BE3681C	8EL 737 916-001 generátor90A	19																																											
	8FK 351 108-961 Kompresor, klimatizace BEHR HELLA SERVICE	62																																											
	8MA 376 705-511 Vyrovnávací nádoba, chladicí kapalina BEHR HELLA SERVICE *** PREMIUM LINE ***	28																																											
	8MV 376 758-271 Odvetravani, chlazení motoru BEHR HELLA SERVICE *** PREMIUM LINE ***	25																																											
	8MY 376 742-311 Uzavírací víčko BEHR HELLA SERVICE *** PREMIUM LINE ***	34																																											
	9XW 184 107-261 List stěrače	9																																											
AD 720T45 WT, AT 720T45 WT	331 kW	03/06→	<table border="1"> <tr> <td></td> <td>6PP 013 400-021 Snímač, teplota nasávaného vzduchu</td> <td>86, 88</td> </tr> <tr> <td></td> <td>6PP 013 400-021 Senzor tlaku sacího potrubí</td> <td>86, 88</td> </tr> <tr> <td>Model 2007→; Euro 4 (D4)</td> <td>6PT 009 104-171 Snímač, stav chladicí kapaliny</td> <td>29</td> </tr> <tr> <td>04/06→</td> <td>6PT 009 107-611 Snímač, teplota chladiva</td> <td>30, 87</td> </tr> <tr> <td>04/06→</td> <td>6PT 009 107-611 Snímač, teplota chladiva</td> <td>30, 87</td> </tr> <tr> <td>☺ F3BE3681C; Nippondenso</td> <td>8EA 012 586-251 Startér *** HELLA VALUEFIT ***5kW</td> <td>103</td> </tr> <tr> <td></td> <td>8EA 012 586-551 Startér *** HELLA VALUEFIT ***5,5kW</td> <td>105</td> </tr> <tr> <td>☺ F3BE3681C; Nippondenso</td> <td>8EA 738 152-001 Startér5kW</td> <td>115</td> </tr> <tr> <td>☺ F3BE3681C</td> <td>8EL 012 584-001 generátor *** HELLA VALUEFIT ***90A</td> <td>10</td> </tr> <tr> <td>☺ F3BE3681C</td> <td>8EL 737 916-001 generátor90A</td> <td>19</td> </tr> <tr> <td></td> <td>8MA 376 705-511 Vyrovnávací nádoba, chladicí kapalina BEHR HELLA SERVICE *** PREMIUM LINE ***</td> <td>28</td> </tr> <tr> <td></td> <td>8MV 376 758-271 Odvetravani, chlazení motoru BEHR HELLA SERVICE *** PREMIUM LINE ***</td> <td>25</td> </tr> <tr> <td></td> <td>8MY 376 742-311 Uzavírací víčko BEHR HELLA SERVICE *** PREMIUM LINE ***</td> <td>34</td> </tr> <tr> <td></td> <td>9XW 184 107-261 List stěrače</td> <td>9</td> </tr> </table>		6PP 013 400-021 Snímač, teplota nasávaného vzduchu	86, 88		6PP 013 400-021 Senzor tlaku sacího potrubí	86, 88	Model 2007→; Euro 4 (D4)	6PT 009 104-171 Snímač, stav chladicí kapaliny	29	04/06→	6PT 009 107-611 Snímač, teplota chladiva	30, 87	04/06→	6PT 009 107-611 Snímač, teplota chladiva	30, 87	☺ F3BE3681C; Nippondenso	8EA 012 586-251 Startér *** HELLA VALUEFIT ***5kW	103		8EA 012 586-551 Startér *** HELLA VALUEFIT ***5,5kW	105	☺ F3BE3681C; Nippondenso	8EA 738 152-001 Startér5kW	115	☺ F3BE3681C	8EL 012 584-001 generátor *** HELLA VALUEFIT ***90A	10	☺ F3BE3681C	8EL 737 916-001 generátor90A	19		8MA 376 705-511 Vyrovnávací nádoba, chladicí kapalina BEHR HELLA SERVICE *** PREMIUM LINE ***	28		8MV 376 758-271 Odvetravani, chlazení motoru BEHR HELLA SERVICE *** PREMIUM LINE ***	25		8MY 376 742-311 Uzavírací víčko BEHR HELLA SERVICE *** PREMIUM LINE ***	34		9XW 184 107-261 List stěrače	9
	6PP 013 400-021 Snímač, teplota nasávaného vzduchu	86, 88																																											
	6PP 013 400-021 Senzor tlaku sacího potrubí	86, 88																																											
Model 2007→; Euro 4 (D4)	6PT 009 104-171 Snímač, stav chladicí kapaliny	29																																											
04/06→	6PT 009 107-611 Snímač, teplota chladiva	30, 87																																											
04/06→	6PT 009 107-611 Snímač, teplota chladiva	30, 87																																											
☺ F3BE3681C; Nippondenso	8EA 012 586-251 Startér *** HELLA VALUEFIT ***5kW	103																																											
	8EA 012 586-551 Startér *** HELLA VALUEFIT ***5,5kW	105																																											
☺ F3BE3681C; Nippondenso	8EA 738 152-001 Startér5kW	115																																											
☺ F3BE3681C	8EL 012 584-001 generátor *** HELLA VALUEFIT ***90A	10																																											
☺ F3BE3681C	8EL 737 916-001 generátor90A	19																																											
	8MA 376 705-511 Vyrovnávací nádoba, chladicí kapalina BEHR HELLA SERVICE *** PREMIUM LINE ***	28																																											
	8MV 376 758-271 Odvetravani, chlazení motoru BEHR HELLA SERVICE *** PREMIUM LINE ***	25																																											
	8MY 376 742-311 Uzavírací víčko BEHR HELLA SERVICE *** PREMIUM LINE ***	34																																											
	9XW 184 107-261 List stěrače	9																																											
AT 340T38	280 kW	03/05→	<table border="1"> <tr> <td>06/05→; ☺ F3BE0681G</td> <td>8EA 012 586-251 Startér *** HELLA VALUEFIT ***5kW</td> <td>103</td> </tr> <tr> <td>06/05→; ☺ F3BE0681G</td> <td>8EA 738 152-001 Startér5kW</td> <td>115</td> </tr> <tr> <td>06/05→; ☺ F3BE0681G</td> <td>8EL 012 584-001 generátor *** HELLA VALUEFIT ***90A</td> <td>10</td> </tr> <tr> <td>06/05→; ☺ F3BE0681G</td> <td>8EL 737 916-001 generátor90A</td> <td>19</td> </tr> <tr> <td></td> <td>8MV 376 758-271 Odvetravani, chlazení motoru BEHR HELLA SERVICE *** PREMIUM LINE ***</td> <td>25</td> </tr> <tr> <td></td> <td>9XW 184 107-261 List stěrače</td> <td>9</td> </tr> </table>	06/05→; ☺ F3BE0681G	8EA 012 586-251 Startér *** HELLA VALUEFIT ***5kW	103	06/05→; ☺ F3BE0681G	8EA 738 152-001 Startér5kW	115	06/05→; ☺ F3BE0681G	8EL 012 584-001 generátor *** HELLA VALUEFIT ***90A	10	06/05→; ☺ F3BE0681G	8EL 737 916-001 generátor90A	19		8MV 376 758-271 Odvetravani, chlazení motoru BEHR HELLA SERVICE *** PREMIUM LINE ***	25		9XW 184 107-261 List stěrače	9																								
06/05→; ☺ F3BE0681G	8EA 012 586-251 Startér *** HELLA VALUEFIT ***5kW	103																																											
06/05→; ☺ F3BE0681G	8EA 738 152-001 Startér5kW	115																																											
06/05→; ☺ F3BE0681G	8EL 012 584-001 generátor *** HELLA VALUEFIT ***90A	10																																											
06/05→; ☺ F3BE0681G	8EL 737 916-001 generátor90A	19																																											
	8MV 376 758-271 Odvetravani, chlazení motoru BEHR HELLA SERVICE *** PREMIUM LINE ***	25																																											
	9XW 184 107-261 List stěrače	9																																											

IVECO - Trakker			09/04 → 12/12		
AT 340T38 W	280 kW	09/05 →	F3BE0681G F3BE0681G F3BE0681G F3BE0681G	8EA 012 586-251 Startér *** HELLA VALUEFIT ***5kW 103 8EA 738 152-001 Startér5kW 115 8EL 012 584-001 generátor *** HELLA VALUEFIT ***90A 10 8EL 737 916-001 generátor90A 19 8MV 376 758-271 Odvetravani, chlazení motoru BEHR HELLA SERVICE *** PREMIUM LINE *** 25 9XW 184 107-261 List stěrače 9	
AT 400T42 TH	309 kW	06/05 →	F3BE0681V F3BE0681V	6PP 013 400-021 Snímač, teplota nasávaného vzduchu 86, 88 6PP 013 400-021 Senzor tlaku sacího potrubí 86, 88 Model 2007 → 6PT 009 104-171 Snímač, stav chladicí kapaliny 29 8EA 012 586-551 Startér *** HELLA VALUEFIT ***5,5kW 105	
AT 720T42 T	309 kW	04/05 →		8EL 012 584-001 generátor *** HELLA VALUEFIT ***90A 10	
AT 720T42 WT	309 kW	06/05 →		8EL 737 916-001 generátor90A 19 8MV 376 758-271 Odvetravani, chlazení motoru BEHR HELLA SERVICE *** PREMIUM LINE *** 25 9XW 184 107-261 List stěrače 9	
AT 410T54 T	397 kW	01/05 →		F3BE0681A F3BE0681A F3BE0681A F3BE0681A	8EA 012 586-251 Startér *** HELLA VALUEFIT ***5kW 103 8EA 738 152-001 Startér5kW 115 8EL 012 584-001 generátor *** HELLA VALUEFIT ***90A 10 8EL 737 916-001 generátor90A 19 9XW 184 107-261 List stěrače 9
IVECO - TurboStar				07/84 → 12/93	
190-33	243 kW	07/84 → 09/86		8210.22.105 8210.22.105	1ND 003 590-001 Mlhovka 84 8EA 726 167-001 Startér6,5kW 111 8EL 725 728-001 generátor55A 14 8FC 351 302-181 Kondenzátor, klimatizace BEHR HELLA SERVICE 66
190-33	243 kW	10/86 → 05/87			8EA 726 167-001 Startér6,5kW 111
190-33 T	243 kW	07/84 → 09/86	8EL 725 728-001 generátor55A 14 8FC 351 302-181 Kondenzátor, klimatizace BEHR HELLA SERVICE 66		
190-33 T	243 kW	10/86 → 05/87	8EL 725 728-001 generátor55A 14 8FC 351 302-181 Kondenzátor, klimatizace BEHR HELLA SERVICE 66		
190-33 P	243 kW	01/86 → 12/87	8210.22.105 8210.22.105	1ND 003 590-001 Mlhovka 84 8EA 726 167-001 Startér6,5kW 111 8EL 725 728-001 generátor55A 14 8FC 351 302-181 Kondenzátor, klimatizace BEHR HELLA SERVICE 66	

IVECO - TurboStar			07/84 → 12/93																
190-36	265 kW	07/87 → 06/90	<b>1ND 003 590-001</b> Mlhovka 84																
190-36 P	265 kW	07/87 → 06/90	<table border="1"> <tr> <td>☺ 8210.42.101</td> <td><b>8EA 726 167-001</b> Startér6,5kW 111</td> </tr> <tr> <td>☺ 8210.42.101</td> <td><b>8EL 725 728-001</b> generátor55A 14</td> </tr> <tr> <td></td> <td><b>8FC 351 302-181</b> Kondenzátor, klimatizace BEHR HELLA SERVICE 66</td> </tr> <tr> <td></td> <td><b>8MA 376 705-211</b> Vyrovnávací nádoba, chladičí kapalina BEHR HELLA SERVICE *** PREMIUM LINE *** 27</td> </tr> <tr> <td>manuální převodovka; pro vozidla bez klimatizace; ☺ 8210.42</td> <td><b>8MK 376 709-571</b> Chladič, chlazení motoru BEHR HELLA SERVICE *** PREMIUM LINE *** 40</td> </tr> </table>	☺ 8210.42.101	<b>8EA 726 167-001</b> Startér6,5kW 111	☺ 8210.42.101	<b>8EL 725 728-001</b> generátor55A 14		<b>8FC 351 302-181</b> Kondenzátor, klimatizace BEHR HELLA SERVICE 66		<b>8MA 376 705-211</b> Vyrovnávací nádoba, chladičí kapalina BEHR HELLA SERVICE *** PREMIUM LINE *** 27	manuální převodovka; pro vozidla bez klimatizace; ☺ 8210.42	<b>8MK 376 709-571</b> Chladič, chlazení motoru BEHR HELLA SERVICE *** PREMIUM LINE *** 40						
☺ 8210.42.101	<b>8EA 726 167-001</b> Startér6,5kW 111																		
☺ 8210.42.101	<b>8EL 725 728-001</b> generátor55A 14																		
	<b>8FC 351 302-181</b> Kondenzátor, klimatizace BEHR HELLA SERVICE 66																		
	<b>8MA 376 705-211</b> Vyrovnávací nádoba, chladičí kapalina BEHR HELLA SERVICE *** PREMIUM LINE *** 27																		
manuální převodovka; pro vozidla bez klimatizace; ☺ 8210.42	<b>8MK 376 709-571</b> Chladič, chlazení motoru BEHR HELLA SERVICE *** PREMIUM LINE *** 40																		
190-36	277 kW	07/90 → 12/93	<b>1ND 003 590-001</b> Mlhovka 84																
			<table border="1"> <tr> <td>☺ 8210.42.152 / 8210.42.154 / 8210.42.162 / 8210.42.181 / 8210.42.182 / 8210.42.191</td> <td><b>8EA 726 167-001</b> Startér6,5kW 111</td> </tr> <tr> <td>☺ 8210.42.162 / 8210.42.152</td> <td><b>8EL 012 584-041</b> generátor *** HELLA VALUEFIT ***55A 11</td> </tr> <tr> <td>☺ 8210.42.181 / 8210.42.182 / 8210.42.191 / 8210.42.162 / 8210.42.152 / 8210.42.154</td> <td><b>8EL 012 584-171</b> generátor *** HELLA VALUEFIT ***80A 11</td> </tr> <tr> <td>☺ 8210.42.152 / 8210.42.162</td> <td><b>8EL 737 518-001</b> generátor55A 17</td> </tr> <tr> <td>☺ 8210.42.152 / 8210.42.154 / 8210.42.162 / 8210.42.181 / 8210.42.182 / 8210.42.191</td> <td><b>8EL 737 633-001</b> generátor80A 18</td> </tr> <tr> <td></td> <td><b>8FC 351 302-181</b> Kondenzátor, klimatizace BEHR HELLA SERVICE 66</td> </tr> <tr> <td></td> <td><b>8MA 376 705-211</b> Vyrovnávací nádoba, chladičí kapalina BEHR HELLA SERVICE *** PREMIUM LINE *** 27</td> </tr> <tr> <td>manuální převodovka; pro vozidla bez klimatizace; ☺ 8210.42</td> <td><b>8MK 376 709-571</b> Chladič, chlazení motoru BEHR HELLA SERVICE *** PREMIUM LINE *** 40</td> </tr> </table>	☺ 8210.42.152 / 8210.42.154 / 8210.42.162 / 8210.42.181 / 8210.42.182 / 8210.42.191	<b>8EA 726 167-001</b> Startér6,5kW 111	☺ 8210.42.162 / 8210.42.152	<b>8EL 012 584-041</b> generátor *** HELLA VALUEFIT ***55A 11	☺ 8210.42.181 / 8210.42.182 / 8210.42.191 / 8210.42.162 / 8210.42.152 / 8210.42.154	<b>8EL 012 584-171</b> generátor *** HELLA VALUEFIT ***80A 11	☺ 8210.42.152 / 8210.42.162	<b>8EL 737 518-001</b> generátor55A 17	☺ 8210.42.152 / 8210.42.154 / 8210.42.162 / 8210.42.181 / 8210.42.182 / 8210.42.191	<b>8EL 737 633-001</b> generátor80A 18		<b>8FC 351 302-181</b> Kondenzátor, klimatizace BEHR HELLA SERVICE 66		<b>8MA 376 705-211</b> Vyrovnávací nádoba, chladičí kapalina BEHR HELLA SERVICE *** PREMIUM LINE *** 27	manuální převodovka; pro vozidla bez klimatizace; ☺ 8210.42	<b>8MK 376 709-571</b> Chladič, chlazení motoru BEHR HELLA SERVICE *** PREMIUM LINE *** 40
☺ 8210.42.152 / 8210.42.154 / 8210.42.162 / 8210.42.181 / 8210.42.182 / 8210.42.191	<b>8EA 726 167-001</b> Startér6,5kW 111																		
☺ 8210.42.162 / 8210.42.152	<b>8EL 012 584-041</b> generátor *** HELLA VALUEFIT ***55A 11																		
☺ 8210.42.181 / 8210.42.182 / 8210.42.191 / 8210.42.162 / 8210.42.152 / 8210.42.154	<b>8EL 012 584-171</b> generátor *** HELLA VALUEFIT ***80A 11																		
☺ 8210.42.152 / 8210.42.162	<b>8EL 737 518-001</b> generátor55A 17																		
☺ 8210.42.152 / 8210.42.154 / 8210.42.162 / 8210.42.181 / 8210.42.182 / 8210.42.191	<b>8EL 737 633-001</b> generátor80A 18																		
	<b>8FC 351 302-181</b> Kondenzátor, klimatizace BEHR HELLA SERVICE 66																		
	<b>8MA 376 705-211</b> Vyrovnávací nádoba, chladičí kapalina BEHR HELLA SERVICE *** PREMIUM LINE *** 27																		
manuální převodovka; pro vozidla bez klimatizace; ☺ 8210.42	<b>8MK 376 709-571</b> Chladič, chlazení motoru BEHR HELLA SERVICE *** PREMIUM LINE *** 40																		
190-36 P	277 kW	07/90 → 12/93	<b>1ND 003 590-001</b> Mlhovka 84																
			<table border="1"> <tr> <td>☺ 8210.42.152 / 8210.42.154 / 8210.42.162 / 8210.42.181 / 8210.42.182 / 8210.42.191</td> <td><b>8EA 726 167-001</b> Startér6,5kW 111</td> </tr> <tr> <td>☺ 8210.42.152 / 8210.42.162</td> <td><b>8EL 012 584-041</b> generátor *** HELLA VALUEFIT ***55A 11</td> </tr> <tr> <td>☺ 8210.42.181 / 8210.42.152 / 8210.42.154 / 8210.42.162 / 8210.42.191 / 8210.42.182</td> <td><b>8EL 012 584-171</b> generátor *** HELLA VALUEFIT ***80A 11</td> </tr> <tr> <td>☺ 8210.42.152 / 8210.42.162</td> <td><b>8EL 737 518-001</b> generátor55A 17</td> </tr> <tr> <td>☺ 8210.42.152 / 8210.42.154 / 8210.42.162 / 8210.42.181 / 8210.42.182 / 8210.42.191</td> <td><b>8EL 737 633-001</b> generátor80A 18</td> </tr> <tr> <td></td> <td><b>8FC 351 302-181</b> Kondenzátor, klimatizace BEHR HELLA SERVICE 66</td> </tr> <tr> <td></td> <td><b>8MA 376 705-211</b> Vyrovnávací nádoba, chladičí kapalina BEHR HELLA SERVICE *** PREMIUM LINE *** 27</td> </tr> <tr> <td>manuální převodovka; pro vozidla bez klimatizace; ☺ 8210.42</td> <td><b>8MK 376 709-571</b> Chladič, chlazení motoru BEHR HELLA SERVICE *** PREMIUM LINE *** 40</td> </tr> </table>	☺ 8210.42.152 / 8210.42.154 / 8210.42.162 / 8210.42.181 / 8210.42.182 / 8210.42.191	<b>8EA 726 167-001</b> Startér6,5kW 111	☺ 8210.42.152 / 8210.42.162	<b>8EL 012 584-041</b> generátor *** HELLA VALUEFIT ***55A 11	☺ 8210.42.181 / 8210.42.152 / 8210.42.154 / 8210.42.162 / 8210.42.191 / 8210.42.182	<b>8EL 012 584-171</b> generátor *** HELLA VALUEFIT ***80A 11	☺ 8210.42.152 / 8210.42.162	<b>8EL 737 518-001</b> generátor55A 17	☺ 8210.42.152 / 8210.42.154 / 8210.42.162 / 8210.42.181 / 8210.42.182 / 8210.42.191	<b>8EL 737 633-001</b> generátor80A 18		<b>8FC 351 302-181</b> Kondenzátor, klimatizace BEHR HELLA SERVICE 66		<b>8MA 376 705-211</b> Vyrovnávací nádoba, chladičí kapalina BEHR HELLA SERVICE *** PREMIUM LINE *** 27	manuální převodovka; pro vozidla bez klimatizace; ☺ 8210.42	<b>8MK 376 709-571</b> Chladič, chlazení motoru BEHR HELLA SERVICE *** PREMIUM LINE *** 40
☺ 8210.42.152 / 8210.42.154 / 8210.42.162 / 8210.42.181 / 8210.42.182 / 8210.42.191	<b>8EA 726 167-001</b> Startér6,5kW 111																		
☺ 8210.42.152 / 8210.42.162	<b>8EL 012 584-041</b> generátor *** HELLA VALUEFIT ***55A 11																		
☺ 8210.42.181 / 8210.42.152 / 8210.42.154 / 8210.42.162 / 8210.42.191 / 8210.42.182	<b>8EL 012 584-171</b> generátor *** HELLA VALUEFIT ***80A 11																		
☺ 8210.42.152 / 8210.42.162	<b>8EL 737 518-001</b> generátor55A 17																		
☺ 8210.42.152 / 8210.42.154 / 8210.42.162 / 8210.42.181 / 8210.42.182 / 8210.42.191	<b>8EL 737 633-001</b> generátor80A 18																		
	<b>8FC 351 302-181</b> Kondenzátor, klimatizace BEHR HELLA SERVICE 66																		
	<b>8MA 376 705-211</b> Vyrovnávací nádoba, chladičí kapalina BEHR HELLA SERVICE *** PREMIUM LINE *** 27																		
manuální převodovka; pro vozidla bez klimatizace; ☺ 8210.42	<b>8MK 376 709-571</b> Chladič, chlazení motoru BEHR HELLA SERVICE *** PREMIUM LINE *** 40																		

			IVECO - TurboStar		07/84→12/93	
190-36 T	265 kW	07/87→06/90		<b>1ND 003 590-001</b> Mlhovka	84	
			☺: 8210.42.101	<b>8EA 726 167-001</b> Startér6,5kW	111	
				<b>8FC 351 302-181</b> Kondenzátor, klimatizace BEHR HELLA SERVICE	66	
				<b>8MA 376 705-211</b> Vyrovnávací nádoba, chladičí kapalina BEHR HELLA SERVICE *** PREMIUM LINE ***	27	
			manuální převodovka; pro vozidla bez klimatizace; ☺: 8210.42	<b>8MK 376 709-571</b> Chladič, chlazení motoru BEHR HELLA SERVICE *** PREMIUM LINE ***	40	
190-36 T	277 kW	07/90→12/93		<b>1ND 003 590-001</b> Mlhovka	84	
			☺: 8210.42.152 / 8210.42.154 / 8210.42.162 / 8210.42.181 / 8210.42.182 / 8210.42.191	<b>8EA 726 167-001</b> Startér6,5kW	111	
			☺: 8210.42.162 / 8210.42.152	<b>8EL 012 584-041</b> generátor *** HELLA VALUEFIT ***55A	11	
			☺: 8210.42.152 / 8210.42.181 / 8210.42.154 / 8210.42.162 / 8210.42.191 / 8210.42.182	<b>8EL 012 584-171</b> generátor *** HELLA VALUEFIT ***80A	11	
			☺: 8210.42.152 / 8210.42.162	<b>8EL 737 518-001</b> generátor55A	17	
			☺: 8210.42.152 / 8210.42.154 / 8210.42.162 / 8210.42.181 / 8210.42.182 / 8210.42.191	<b>8EL 737 633-001</b> generátor80A	18	
				<b>8FC 351 302-181</b> Kondenzátor, klimatizace BEHR HELLA SERVICE	66	
				<b>8MA 376 705-211</b> Vyrovnávací nádoba, chladičí kapalina BEHR HELLA SERVICE *** PREMIUM LINE ***	27	
			manuální převodovka; pro vozidla bez klimatizace; ☺: 8210.42	<b>8MK 376 709-571</b> Chladič, chlazení motoru BEHR HELLA SERVICE *** PREMIUM LINE ***	40	
			190-42	309 kW	07/84→09/86	
☺: 8280.22.201 / 8280.22.205	<b>8EA 012 586-131</b> Startér *** HELLA VALUEFIT ***6,5kW	102				
☺: 8280.22.201 / 8280.22.205	<b>8EA 726 189-001</b> Startér6,5kW	112				
☺: 8280.22.201 / 8280.22.205	<b>8EL 725 728-001</b> generátor55A	14				
	<b>8FC 351 302-181</b> Kondenzátor, klimatizace BEHR HELLA SERVICE	66				
	<b>8MA 376 705-181</b> Vyrovnávací nádoba, chladičí kapalina BEHR HELLA SERVICE *** PREMIUM LINE ***	26				
	<b>8MA 376 705-211</b> Vyrovnávací nádoba, chladičí kapalina BEHR HELLA SERVICE *** PREMIUM LINE ***	27				
190-42 190-42 T	309 kW 309 kW	10/86→12/90 10/86→12/90		<b>1ND 003 590-001</b> Mlhovka	84	
				<b>8FC 351 302-181</b> Kondenzátor, klimatizace BEHR HELLA SERVICE	66	
				<b>8MA 376 705-181</b> Vyrovnávací nádoba, chladičí kapalina BEHR HELLA SERVICE *** PREMIUM LINE ***	26	
				<b>8MA 376 705-211</b> Vyrovnávací nádoba, chladičí kapalina BEHR HELLA SERVICE *** PREMIUM LINE ***	27	
190-42 T	309 kW	07/84→09/86		<b>1ND 003 590-001</b> Mlhovka	84	
			☺: 8280.22.205 / 8280.22.201	<b>8EA 012 586-131</b> Startér *** HELLA VALUEFIT ***6,5kW	102	



IVECO - TurboStar		07/84 → 12/93																																																																			
190-42 T	309 kW	07/84 → 09/86	<table border="1"> <tr> <td>8280.22.201 / 8280.22.205</td> <td>8EA 726 189-001</td> <td>112</td> </tr> <tr> <td></td> <td>Startér6,5kW</td> <td></td> </tr> <tr> <td>8280.22.201 / 8280.22.205</td> <td>8EL 725 728-001</td> <td>14</td> </tr> <tr> <td></td> <td>generátor55A</td> <td></td> </tr> <tr> <td></td> <td>8FC 351 302-181</td> <td>66</td> </tr> <tr> <td></td> <td>Kondenzátor, klimatizace</td> <td></td> </tr> <tr> <td></td> <td>BEHR HELLA SERVICE</td> <td></td> </tr> <tr> <td></td> <td>8MA 376 705-181</td> <td>26</td> </tr> <tr> <td></td> <td>Vyrovnávací nádoba,</td> <td></td> </tr> <tr> <td></td> <td>chladičí kapalina BEHR</td> <td></td> </tr> <tr> <td></td> <td>HELLA SERVICE ***</td> <td></td> </tr> <tr> <td></td> <td>PREMIUM LINE ***</td> <td></td> </tr> <tr> <td></td> <td>8MA 376 705-211</td> <td>27</td> </tr> <tr> <td></td> <td>Vyrovnávací nádoba,</td> <td></td> </tr> <tr> <td></td> <td>chladičí kapalina BEHR</td> <td></td> </tr> <tr> <td></td> <td>HELLA SERVICE ***</td> <td></td> </tr> <tr> <td></td> <td>PREMIUM LINE ***</td> <td></td> </tr> </table>	8280.22.201 / 8280.22.205	8EA 726 189-001	112		Startér6,5kW		8280.22.201 / 8280.22.205	8EL 725 728-001	14		generátor55A			8FC 351 302-181	66		Kondenzátor, klimatizace			BEHR HELLA SERVICE			8MA 376 705-181	26		Vyrovnávací nádoba,			chladičí kapalina BEHR			HELLA SERVICE ***			PREMIUM LINE ***			8MA 376 705-211	27		Vyrovnávací nádoba,			chladičí kapalina BEHR			HELLA SERVICE ***			PREMIUM LINE ***																
8280.22.201 / 8280.22.205	8EA 726 189-001	112																																																																			
	Startér6,5kW																																																																				
8280.22.201 / 8280.22.205	8EL 725 728-001	14																																																																			
	generátor55A																																																																				
	8FC 351 302-181	66																																																																			
	Kondenzátor, klimatizace																																																																				
	BEHR HELLA SERVICE																																																																				
	8MA 376 705-181	26																																																																			
	Vyrovnávací nádoba,																																																																				
	chladičí kapalina BEHR																																																																				
	HELLA SERVICE ***																																																																				
	PREMIUM LINE ***																																																																				
	8MA 376 705-211	27																																																																			
	Vyrovnávací nádoba,																																																																				
	chladičí kapalina BEHR																																																																				
	HELLA SERVICE ***																																																																				
	PREMIUM LINE ***																																																																				
190-48	350 kW	03/89 → 03/91	1ND 003 590-001 Mlhovka 84																																																																		
190-48 T	350 kW	03/89 → 03/91	<table border="1"> <tr> <td>8280.42.001 / 8280.42.050</td> <td>8EA 012 586-131</td> <td>102</td> </tr> <tr> <td></td> <td>Startér ***</td> <td></td> </tr> <tr> <td></td> <td>HELLA VALUEFIT ***6,5kW</td> <td></td> </tr> <tr> <td>8280.42.001 / 8280.42.050</td> <td>8EA 726 189-001</td> <td>112</td> </tr> <tr> <td></td> <td>Startér6,5kW</td> <td></td> </tr> <tr> <td>8280.42.050</td> <td>8EL 012 584-171</td> <td>11</td> </tr> <tr> <td></td> <td>generátor</td> <td></td> </tr> <tr> <td></td> <td>*** HELLA VALUEFIT ***80A</td> <td></td> </tr> <tr> <td>8280.42.001</td> <td>8EL 725 728-001</td> <td>14</td> </tr> <tr> <td></td> <td>generátor55A</td> <td></td> </tr> <tr> <td>8280.42.050</td> <td>8EL 737 633-001</td> <td>18</td> </tr> <tr> <td></td> <td>generátor80A</td> <td></td> </tr> <tr> <td></td> <td>8FC 351 302-181</td> <td>66</td> </tr> <tr> <td></td> <td>Kondenzátor, klimatizace</td> <td></td> </tr> <tr> <td></td> <td>BEHR HELLA SERVICE</td> <td></td> </tr> <tr> <td></td> <td>8MA 376 705-211</td> <td>27</td> </tr> <tr> <td></td> <td>Vyrovnávací nádoba,</td> <td></td> </tr> <tr> <td></td> <td>chladičí kapalina BEHR</td> <td></td> </tr> <tr> <td></td> <td>HELLA SERVICE ***</td> <td></td> </tr> <tr> <td></td> <td>PREMIUM LINE ***</td> <td></td> </tr> </table>	8280.42.001 / 8280.42.050	8EA 012 586-131	102		Startér ***			HELLA VALUEFIT ***6,5kW		8280.42.001 / 8280.42.050	8EA 726 189-001	112		Startér6,5kW		8280.42.050	8EL 012 584-171	11		generátor			*** HELLA VALUEFIT ***80A		8280.42.001	8EL 725 728-001	14		generátor55A		8280.42.050	8EL 737 633-001	18		generátor80A			8FC 351 302-181	66		Kondenzátor, klimatizace			BEHR HELLA SERVICE			8MA 376 705-211	27		Vyrovnávací nádoba,			chladičí kapalina BEHR			HELLA SERVICE ***			PREMIUM LINE ***							
8280.42.001 / 8280.42.050	8EA 012 586-131	102																																																																			
	Startér ***																																																																				
	HELLA VALUEFIT ***6,5kW																																																																				
8280.42.001 / 8280.42.050	8EA 726 189-001	112																																																																			
	Startér6,5kW																																																																				
8280.42.050	8EL 012 584-171	11																																																																			
	generátor																																																																				
	*** HELLA VALUEFIT ***80A																																																																				
8280.42.001	8EL 725 728-001	14																																																																			
	generátor55A																																																																				
8280.42.050	8EL 737 633-001	18																																																																			
	generátor80A																																																																				
	8FC 351 302-181	66																																																																			
	Kondenzátor, klimatizace																																																																				
	BEHR HELLA SERVICE																																																																				
	8MA 376 705-211	27																																																																			
	Vyrovnávací nádoba,																																																																				
	chladičí kapalina BEHR																																																																				
	HELLA SERVICE ***																																																																				
	PREMIUM LINE ***																																																																				
190-48	350 kW	04/91 → 12/93	<table border="1"> <tr> <td></td> <td>1ND 003 590-001</td> <td>84</td> </tr> <tr> <td></td> <td>Mlhovka</td> <td></td> </tr> <tr> <td>8280.42.001</td> <td>8EA 012 586-131</td> <td>102</td> </tr> <tr> <td></td> <td>Startér ***</td> <td></td> </tr> <tr> <td>11/91 → 11/00; 8280.42.050</td> <td>HELLA VALUEFIT ***6,5kW</td> <td></td> </tr> <tr> <td>8280.42.001</td> <td>8EA 726 189-001</td> <td>112</td> </tr> <tr> <td></td> <td>Startér6,5kW</td> <td></td> </tr> <tr> <td>11/91 → 11/00; 8280.42.050</td> <td>8EL 012 584-171</td> <td>11</td> </tr> <tr> <td></td> <td>generátor</td> <td></td> </tr> <tr> <td></td> <td>*** HELLA VALUEFIT ***80A</td> <td></td> </tr> <tr> <td>8280.42.001</td> <td>8EL 725 728-001</td> <td>14</td> </tr> <tr> <td></td> <td>generátor55A</td> <td></td> </tr> <tr> <td>11/91 → 11/00; 8280.42.050</td> <td>8EL 737 633-001</td> <td>18</td> </tr> <tr> <td></td> <td>generátor80A</td> <td></td> </tr> <tr> <td></td> <td>8FC 351 302-181</td> <td>66</td> </tr> <tr> <td></td> <td>Kondenzátor, klimatizace</td> <td></td> </tr> <tr> <td></td> <td>BEHR HELLA SERVICE</td> <td></td> </tr> <tr> <td></td> <td>8MA 376 705-211</td> <td>27</td> </tr> <tr> <td></td> <td>Vyrovnávací nádoba,</td> <td></td> </tr> <tr> <td></td> <td>chladičí kapalina BEHR</td> <td></td> </tr> <tr> <td></td> <td>HELLA SERVICE ***</td> <td></td> </tr> <tr> <td></td> <td>PREMIUM LINE ***</td> <td></td> </tr> </table>		1ND 003 590-001	84		Mlhovka		8280.42.001	8EA 012 586-131	102		Startér ***		11/91 → 11/00; 8280.42.050	HELLA VALUEFIT ***6,5kW		8280.42.001	8EA 726 189-001	112		Startér6,5kW		11/91 → 11/00; 8280.42.050	8EL 012 584-171	11		generátor			*** HELLA VALUEFIT ***80A		8280.42.001	8EL 725 728-001	14		generátor55A		11/91 → 11/00; 8280.42.050	8EL 737 633-001	18		generátor80A			8FC 351 302-181	66		Kondenzátor, klimatizace			BEHR HELLA SERVICE			8MA 376 705-211	27		Vyrovnávací nádoba,			chladičí kapalina BEHR			HELLA SERVICE ***			PREMIUM LINE ***	
	1ND 003 590-001	84																																																																			
	Mlhovka																																																																				
8280.42.001	8EA 012 586-131	102																																																																			
	Startér ***																																																																				
11/91 → 11/00; 8280.42.050	HELLA VALUEFIT ***6,5kW																																																																				
8280.42.001	8EA 726 189-001	112																																																																			
	Startér6,5kW																																																																				
11/91 → 11/00; 8280.42.050	8EL 012 584-171	11																																																																			
	generátor																																																																				
	*** HELLA VALUEFIT ***80A																																																																				
8280.42.001	8EL 725 728-001	14																																																																			
	generátor55A																																																																				
11/91 → 11/00; 8280.42.050	8EL 737 633-001	18																																																																			
	generátor80A																																																																				
	8FC 351 302-181	66																																																																			
	Kondenzátor, klimatizace																																																																				
	BEHR HELLA SERVICE																																																																				
	8MA 376 705-211	27																																																																			
	Vyrovnávací nádoba,																																																																				
	chladičí kapalina BEHR																																																																				
	HELLA SERVICE ***																																																																				
	PREMIUM LINE ***																																																																				
190-48 T	350 kW	04/91 → 12/93	<table border="1"> <tr> <td></td> <td>1ND 003 590-001</td> <td>84</td> </tr> <tr> <td></td> <td>Mlhovka</td> <td></td> </tr> <tr> <td>8280.42.001</td> <td>8EA 012 586-131</td> <td>102</td> </tr> <tr> <td></td> <td>Startér ***</td> <td></td> </tr> <tr> <td>11/91 → 11/00; 8280.42.050</td> <td>HELLA VALUEFIT ***6,5kW</td> <td></td> </tr> <tr> <td>8280.42.001</td> <td>8EA 726 189-001</td> <td>112</td> </tr> <tr> <td></td> <td>Startér6,5kW</td> <td></td> </tr> <tr> <td>11/91 → 11/00; 8280.42.050</td> <td>8EL 012 584-171</td> <td>14</td> </tr> <tr> <td></td> <td>generátor55A</td> <td></td> </tr> <tr> <td>8280.42.001</td> <td>8EL 725 728-001</td> <td>14</td> </tr> <tr> <td></td> <td>generátor55A</td> <td></td> </tr> <tr> <td>11/91 → 11/00; 8280.42.050</td> <td>8EL 737 633-001</td> <td>18</td> </tr> <tr> <td></td> <td>generátor80A</td> <td></td> </tr> <tr> <td></td> <td>8FC 351 302-181</td> <td>66</td> </tr> <tr> <td></td> <td>Kondenzátor, klimatizace</td> <td></td> </tr> <tr> <td></td> <td>BEHR HELLA SERVICE</td> <td></td> </tr> <tr> <td></td> <td>8MA 376 705-211</td> <td>27</td> </tr> <tr> <td></td> <td>Vyrovnávací nádoba,</td> <td></td> </tr> <tr> <td></td> <td>chladičí kapalina BEHR</td> <td></td> </tr> <tr> <td></td> <td>HELLA SERVICE ***</td> <td></td> </tr> <tr> <td></td> <td>PREMIUM LINE ***</td> <td></td> </tr> </table>		1ND 003 590-001	84		Mlhovka		8280.42.001	8EA 012 586-131	102		Startér ***		11/91 → 11/00; 8280.42.050	HELLA VALUEFIT ***6,5kW		8280.42.001	8EA 726 189-001	112		Startér6,5kW		11/91 → 11/00; 8280.42.050	8EL 012 584-171	14		generátor55A		8280.42.001	8EL 725 728-001	14		generátor55A		11/91 → 11/00; 8280.42.050	8EL 737 633-001	18		generátor80A			8FC 351 302-181	66		Kondenzátor, klimatizace			BEHR HELLA SERVICE			8MA 376 705-211	27		Vyrovnávací nádoba,			chladičí kapalina BEHR			HELLA SERVICE ***			PREMIUM LINE ***				
	1ND 003 590-001	84																																																																			
	Mlhovka																																																																				
8280.42.001	8EA 012 586-131	102																																																																			
	Startér ***																																																																				
11/91 → 11/00; 8280.42.050	HELLA VALUEFIT ***6,5kW																																																																				
8280.42.001	8EA 726 189-001	112																																																																			
	Startér6,5kW																																																																				
11/91 → 11/00; 8280.42.050	8EL 012 584-171	14																																																																			
	generátor55A																																																																				
8280.42.001	8EL 725 728-001	14																																																																			
	generátor55A																																																																				
11/91 → 11/00; 8280.42.050	8EL 737 633-001	18																																																																			
	generátor80A																																																																				
	8FC 351 302-181	66																																																																			
	Kondenzátor, klimatizace																																																																				
	BEHR HELLA SERVICE																																																																				
	8MA 376 705-211	27																																																																			
	Vyrovnávací nádoba,																																																																				
	chladičí kapalina BEHR																																																																				
	HELLA SERVICE ***																																																																				
	PREMIUM LINE ***																																																																				

IVECO - TurboTech		01/90→12/92			
190-26	191 kW	01/90→12/92	☺: 8460.21.102	<b>8EA 726 150-001</b>	110
190-26 T	191 kW	01/90→12/92	☺: 8460.21.102	Startér5,4kW	
			☺: 8460.21.102	<b>8EL 012 584-031</b> generátor	11
				*** HELLA VALUEFIT ***27A	
			☺: 8460.21.102	<b>8EL 725 640-001</b>	13
				generátor27A	
				<b>8MA 376 705-181</b>	26
				Vyrovnávací nádoba, chladičí kapalina BEHR HELLA SERVICE *** PREMIUM LINE ***	
190-32	234 kW	01/90→12/92	☺: 8460.41.102	<b>8EA 726 150-001</b>	110
190-32 T	234 kW	01/90→12/92	☺: 8460.41.102	Startér5,4kW	
			☺: 8460.41.102	<b>8EL 012 584-031</b> generátor	11
				*** HELLA VALUEFIT ***27A	
			☺: 8460.41.102	<b>8EL 725 640-001</b>	13
				generátor27A	
				<b>8MA 376 705-211</b>	27
				Vyrovnávací nádoba, chladičí kapalina BEHR HELLA SERVICE *** PREMIUM LINE ***	
			manuální převodovka; pro vozidla bez klimatizace; ☺: 8210.42	<b>8MK 376 709-571</b> Chladič,	40
				chlazení motoru BEHR HELLA SERVICE *** PREMIUM LINE ***	
190-36	277 kW	01/90→12/92	☺: 8210.42.151 / 8210.42.161 / 8210.42.171	<b>8EA 726 167-001</b>	111
			☺: 8210.42.151 / 8210.42.161 / 8210.42.171	Startér6,5kW	
			☺: 8210.42.151 / 8210.42.161 / 8210.42.171	<b>8EL 012 584-041</b> generátor	11
				*** HELLA VALUEFIT ***55A	
			☺: 8210.42.171 / 8210.42.161 / 8210.42.151	<b>8EL 012 584-171</b> generátor	11
				*** HELLA VALUEFIT ***80A	
			☺: 8210.42.151 / 8210.42.161 / 8210.42.171	<b>8EL 737 518-001</b>	17
				generátor55A	
			☺: 8210.42.151 / 8210.42.161 / 8210.42.171	<b>8EL 737 633-001</b>	18
				generátor80A	
				<b>8MA 376 705-211</b>	27
				Vyrovnávací nádoba, chladičí kapalina BEHR HELLA SERVICE *** PREMIUM LINE ***	
			manuální převodovka; pro vozidla bez klimatizace; ☺: 8210.42	<b>8MK 376 709-571</b> Chladič,	40
				chlazení motoru BEHR HELLA SERVICE *** PREMIUM LINE ***	
190-36 T	277 kW	01/90→12/92	☺: 8210.42.151 / 8210.42.161 / 8210.42.171	<b>8EA 726 167-001</b>	111
			☺: 8210.42.151 / 8210.42.161 / 8210.42.171	Startér6,5kW	
			☺: 8210.42.151 / 8210.42.161 / 8210.42.171	<b>8EL 012 584-041</b> generátor	11
				*** HELLA VALUEFIT ***55A	
			☺: 8210.42.151 / 8210.42.161 / 8210.42.171	<b>8EL 012 584-171</b> generátor	11
				*** HELLA VALUEFIT ***80A	
			☺: 8210.42.151 / 8210.42.161 / 8210.42.171	<b>8EL 737 518-001</b>	17
				generátor55A	
			☺: 8210.42.151 / 8210.42.161 / 8210.42.171	<b>8EL 737 633-001</b>	18
				generátor80A	
				<b>8MA 376 705-211</b>	27
				Vyrovnávací nádoba, chladičí kapalina BEHR HELLA SERVICE *** PREMIUM LINE ***	
			manuální převodovka; pro vozidla bez klimatizace; ☺: 8210.42	<b>8MK 376 709-571</b> Chladič,	40
				chlazení motoru BEHR HELLA SERVICE *** PREMIUM LINE ***	

IVECO - TurboTech				01/90→12/92	
220-36 PT	277 kW	01/90→12/92	☺ 8210.42.152 / 8210.42.155 / 8210.42.172	<b>8EA 726 167-001</b> Startér6,5kW	111
			☺ 8210.42.152 / 8210.42.155 / 8210.42.172	<b>8EL 012 584-041</b> generátor *** HELLA VALUEFIT ***55A	11
			☺ 8210.42.152 / 8210.42.155 / 8210.42.172	<b>8EL 737 518-001</b> generátor55A	17
				<b>8MA 376 705-211</b> Vyrovnávací nádoba, chladičí kapalina BEHR HELLA SERVICE *** PREMIUM LINE ***	27
			manuální převodovka; pro vozidla bez klimatizace; ☺ 8210.42	<b>8MK 376 709-571</b> Chladič, chlazení motoru BEHR HELLA SERVICE *** PREMIUM LINE ***	40
240-36 P	277 kW	01/90→12/92	☺ 8210.42.155 / 8210.42.165 / 8210.42.185 / 8210.42.186 / 8210.42.195	<b>8EA 726 167-001</b> Startér6,5kW	111
			☺ 8210.42.155 / 8210.42.165 / 8210.42.175 / 8210.42.185 / 8210.42.186 / 8210.42.195	<b>8EL 012 584-041</b> generátor *** HELLA VALUEFIT ***55A	11
			☺ 8210.42.155 / 8210.42.165 / 8210.42.175 / 8210.42.185 / 8210.42.186 / 8210.42.195	<b>8EL 012 584-171</b> generátor *** HELLA VALUEFIT ***80A	11
			☺ 8210.42.155 / 8210.42.165 / 8210.42.175 / 8210.42.185 / 8210.42.186 / 8210.42.195	<b>8EL 737 518-001</b> generátor55A	17
			☺ 8210.42.155 / 8210.42.165 / 8210.42.175 / 8210.42.185 / 8210.42.186 / 8210.42.195	<b>8EL 737 633-001</b> generátor80A	18
				<b>8MA 376 705-211</b> Vyrovnávací nádoba, chladičí kapalina BEHR HELLA SERVICE *** PREMIUM LINE ***	27
			manuální převodovka; pro vozidla bez klimatizace; ☺ 8210.42	<b>8MK 376 709-571</b> Chladič, chlazení motoru BEHR HELLA SERVICE *** PREMIUM LINE ***	40
IVECO - Zeta				01/79→12/92	
109-14 109-14 H	99 kW 99 kW	06/83→12/85 06/83→12/85	☺ 8060.04.689	<b>8EA 012 586-111</b> Startér *** HELLA VALUEFIT ***4kW	102
			☺ 8060.04.689	<b>8EA 726 031-001</b> Startér4kW	108
			☺ 8060.04.689	<b>8EL 012 584-031</b> generátor *** HELLA VALUEFIT ***27A	11
			☺ 8060.04.689	<b>8EL 725 640-001</b> generátor27A	13
				<b>8TW 004 764-041</b> Vodni cerpadlo ostrikovace, cistení skel	8
109-14 109-14 H	101 - 102 kW 101 - 102 kW	11/85→03/91 11/85→03/91	☺ 8060.05.289	<b>8EA 012 586-111</b> Startér *** HELLA VALUEFIT ***4kW	102
			☺ 8060.05.289	<b>8EA 726 031-001</b> Startér4kW	108
			☺ 8060.05.289	<b>8EL 012 584-031</b> generátor *** HELLA VALUEFIT ***27A	11
			☺ 8060.05.289	<b>8EL 725 640-001</b> generátor27A	13
				<b>8TW 004 764-041</b> Vodni cerpadlo ostrikovace, cistení skel	8
50-10 50-10 H	74 kW 74 kW	01/79→12/86 01/79→12/86	01/79→10/83; ☺ 8340.04.200 / 8340.04.250 / 8340.04.300 / 8340.04.362	<b>8EA 726 142-001</b> Startér4kW	109
			01/79→10/83; ☺ 8340.04.200 / 8340.04.362 / 8340.04.300 / 8340.04.250	<b>8EL 012 584-031</b> generátor *** HELLA VALUEFIT ***27A	11
			01/79→10/83; ☺ 8340.04.200 / 8340.04.250 / 8340.04.300 / 8340.04.362	<b>8EL 725 640-001</b> generátor27A	13
				<b>8EA 726 142-001</b> Startér4kW	109
50-10 V	74 kW	01/79→12/86	01/79→10/83; ☺ 8340.04.200 / 8340.04.250 / 8340.04.300 / 8340.04.362	<b>8EL 012 584-031</b> generátor *** HELLA VALUEFIT ***27A	11
			01/79→10/83; ☺ 8340.04.200 / 8340.04.250 / 8340.04.300 / 8340.04.362	<b>8EL 725 640-001</b> generátor27A	13
				<b>8EA 726 142-001</b> Startér4kW	109

IVECO - Zeta			01/79→12/92		
50-8	63 kW	01/83→12/86	☺: 8040.04.200	<b>8EA 012 586-061</b> Startér ***	102
50-8 H	63 kW	01/83→12/86		HELLA VALUEFIT ***3,2kW	
50-8 V	63 kW	01/83→12/86	☺: 8040.04.200	<b>8EA 726 030-001</b>	107
60-8	63 kW	11/79→12/81		Startér3,2kW	
60-8	63 kW	11/79→12/82	☺: 8040.04.200	<b>8EL 012 584-031</b> generátor	11
				*** HELLA VALUEFIT ***27A	
			☺: 8040.04.200	<b>8EL 725 640-001</b>	13
				generátor27A	
50-9	65 kW	01/87→03/91	☺: 8040.05.230	<b>8EA 012 586-061</b> Startér ***	102
50-9 H	65 kW	01/87→03/91		HELLA VALUEFIT ***3,2kW	
50-9 V	65 kW	01/87→03/91	☺: 8040.05.230	<b>8EA 726 030-001</b>	107
65-9	65 kW	01/87→03/91		Startér3,2kW	
			☺: 8040.05.230	<b>8EL 012 584-031</b> generátor	11
				*** HELLA VALUEFIT ***27A	
			☺: 8040.05.230	<b>8EL 725 640-001</b>	13
				generátor27A	
			☺: 804005 4x2	<b>8MP 376 808-144</b> Vodní	22
				čerpadlo BEHR HELLA	
				SERVICE	
60-10	74 kW	11/79→12/86	05/82→12/86; ☺: 8340.04.200 / 8340.04.250	<b>8EA 726 142-001</b>	109
60-10 H	74 kW	11/79→12/86		Startér4kW	
60-10 V	74 kW	11/79→12/86	05/82→12/86; ☺: 8340.04.200 / 8340.04.250	<b>8EL 012 584-031</b> generátor	11
				*** HELLA VALUEFIT ***27A	
			05/82→12/86; ☺: 8340.04.200 / 8340.04.250	<b>8EL 725 640-001</b>	13
				generátor27A	
60-11	74 kW	01/87→03/91	☺: 8040.25.230R	<b>8EA 012 586-061</b> Startér ***	102
60-11 V	74 kW	01/87→03/91		HELLA VALUEFIT ***3,2kW	
			☺: 8040.25.230R	<b>8EA 726 030-001</b>	107
				Startér3,2kW	
			☺: 8040.25.230R	<b>8EL 012 584-031</b> generátor	11
				*** HELLA VALUEFIT ***27A	
			☺: 8040.25.230R	<b>8EL 725 640-001</b>	13
				generátor27A	
			☺: 804025 4x2	<b>8MP 376 808-144</b> Vodní	22
				čerpadlo BEHR HELLA	
				SERVICE	
				<b>8TW 004 764-041</b> Vodni	8
				čerpadlo ostrikovace, cistení	
				skel	
60-8	63 kW	11/79→12/83	11/79→04/83; ☺: 8040.04.200	<b>8EA 012 586-061</b> Startér ***	102
				HELLA VALUEFIT ***3,2kW	
			11/79→04/83; ☺: 8040.04.200	<b>8EA 726 030-001</b>	107
				Startér3,2kW	
			01/83→04/83; ☺: 8040.04.200	<b>8EL 012 584-031</b> generátor	11
				*** HELLA VALUEFIT ***27A	
			01/83→04/83; ☺: 8040.04.200	<b>8EL 725 640-001</b>	13
				generátor27A	
65-10	74 kW	11/79→01/87	05/82→01/87; ☺: 8340.04.200 / 8340.04.250 / 8340.04.300 / 8340.04.350	<b>8EA 726 142-001</b>	109
				Startér4kW	
			05/82→01/87; ☺: 8340.04.200 / 8340.04.350 / 8340.04.300 / 8340.04.250	<b>8EL 012 584-031</b> generátor	11
				*** HELLA VALUEFIT ***27A	
			05/82→01/87; ☺: 8340.04.200 / 8340.04.250 / 8340.04.300 / 8340.04.350	<b>8EL 725 640-001</b>	13
				generátor27A	
65-10 H	74 kW	11/79→01/87	05/82→01/87; ☺: 8340.04.200 / 8340.04.250 / 8340.04.300 / 8340.04.350	<b>8EA 726 142-001</b>	109
				Startér4kW	
			05/82→01/87; ☺: 8340.04.200 / 8340.04.250 / 8340.04.350 / 8340.04.300	<b>8EL 012 584-031</b> generátor	11
				*** HELLA VALUEFIT ***27A	
			05/82→01/87; ☺: 8340.04.200 / 8340.04.250 / 8340.04.300 / 8340.04.350	<b>8EL 725 640-001</b>	13
				generátor27A	
65-10 V	74 kW	11/79→01/87	05/82→01/87; ☺: 8340.04.200 / 8340.04.250 / 8340.04.300 / 8340.04.350	<b>8EA 726 142-001</b>	109
				Startér4kW	
			05/82→01/87; ☺: 8340.04.200 / 8340.04.250 / 8340.04.300 / 8340.04.350	<b>8EL 012 584-031</b> generátor	11
				*** HELLA VALUEFIT ***27A	
			05/82→01/87; ☺: 8340.04.200 / 8340.04.250 / 8340.04.300 / 8340.04.350	<b>8EL 725 640-001</b>	13
				generátor27A	

IVECO - Zeta		01/79→12/92			
65-12	85 kW	01/87→03/91	8040.25.200	8EA 012 586-061 Startér *** HELLA VALUEFIT ***3,2kW	102
65-12 H	85 kW	01/87→03/91	8040.25.200	8EA 726 030-001 Startér3,2kW	107
65-12 V	85 kW	01/87→03/91	8040.25.200	8EL 012 584-031 generátor *** HELLA VALUEFIT ***27A	11
			8040.25.200	8EL 725 640-001 generátor27A	13
			804025 4x2	8MP 376 808-144 Vodní čerpadlo BEHR HELLA SERVICE	22
				8TW 004 764-041 Vodni cerpadlo ostrikovace, cistení skel	8
79-10	74 kW	01/83→01/87	8340.04.200 / 8340.04.300	8EA 726 142-001 Startér4kW	109
79-10 V	74 kW	01/83→01/87	8340.04.200 / 8340.04.300	8EL 012 584-031 generátor *** HELLA VALUEFIT ***27A	11
			8340.04.300 / 8340.04.200	8EL 012 584-031 generátor *** HELLA VALUEFIT ***27A	11
			8340.04.200 / 8340.04.300	8EL 725 640-001 generátor27A	13
79-10 H	74 kW	01/83→01/87	8340.04.200 / 8340.04.300	8EA 726 142-001 Startér4kW	109
			8340.04.300 / 8340.04.200	8EL 012 584-031 generátor *** HELLA VALUEFIT ***27A	11
			8340.04.200 / 8340.04.300	8EL 725 640-001 generátor27A	13
79-12	85 kW	01/87→03/91	8040.25.220 / 8040.25.200	8EA 012 586-061 Startér *** HELLA VALUEFIT ***3,2kW	102
			8040.25.200 / 8040.25.220	8EA 012 586-061 Startér *** HELLA VALUEFIT ***3,2kW	102
			8040.25.200 / 8040.25.220	8EA 726 030-001 Startér3,2kW	107
			8040.25.200 / 8040.25.220	8EL 012 584-031 generátor *** HELLA VALUEFIT ***27A	11
			8040.25.220 / 8040.25.200	8EL 012 584-031 generátor *** HELLA VALUEFIT ***27A	11
			8040.25.200 / 8040.25.220	8EL 725 640-001 generátor27A	13
			804025 4x2	8MP 376 808-144 Vodní čerpadlo BEHR HELLA SERVICE	22
				8TW 004 764-041 Vodni cerpadlo ostrikovace, cistení skel	8
79-12 H	85 kW	01/87→03/91	8040.25.220 / 8040.25.200	8EA 012 586-061 Startér *** HELLA VALUEFIT ***3,2kW	102
			8040.25.200 / 8040.25.220	8EA 012 586-061 Startér *** HELLA VALUEFIT ***3,2kW	102
			8040.25.200 / 8040.25.220	8EA 726 030-001 Startér3,2kW	107
			8040.25.200 / 8040.25.220	8EL 012 584-031 generátor *** HELLA VALUEFIT ***27A	11
			8040.25.200 / 8040.25.220	8EL 725 640-001 generátor27A	13
			804025 4x2	8MP 376 808-144 Vodní čerpadlo BEHR HELLA SERVICE	22
				8TW 004 764-041 Vodni cerpadlo ostrikovace, cistení skel	8

IVECO - Zeta			01/79→12/92		
79-12 V	85 kW	01/87→03/91	☺ 8040.25.200 / 8040.25.220	8EA 012 586-061 Startér *** HELLA VALUEFIT ***3,2kW	102
			☺ 8040.25.200 / 8040.25.220	8EA 726 030-001 Startér3,2kW	107
			☺ 8040.25.200 / 8040.25.220	8EL 012 584-031 generátor *** HELLA VALUEFIT ***27A	11
			☺ 8040.25.200 / 8040.25.220	8EL 725 640-001 generátor27A	13
			☺ 804025 4x2	8MP 376 808-144 Vodní čerpadlo BEHR HELLA SERVICE	22
				8TW 004 764-041 Vodni čerpadlo ostrikovace, cistení skel	8
79-13	96 kW	11/79→12/83	☺ 01/83→06/83; ☺ 8060.04.060 / 8060.04.660	8EA 012 586-111 Startér *** HELLA VALUEFIT ***4kW	102
			☺ 01/83→06/83; ☺ 8060.04.060 / 8060.04.660	8EA 726 031-001 Startér4kW	108
			☺ 01/83→06/83; ☺ 8060.04.060 / 8060.04.660	8EL 012 584-031 generátor *** HELLA VALUEFIT ***27A	11
			☺ 01/83→06/83; ☺ 8060.04.060 / 8060.04.660	8EL 725 640-001 generátor27A	13
79-14 79-14 H 79-14 V	99 kW 99 kW 99 kW	01/83→11/85 01/83→11/85 01/83→11/85	☺ 07/83→11/85; ☺ 8060.04.660	8EA 012 586-111 Startér *** HELLA VALUEFIT ***4kW	102
			☺ 07/83→11/85; ☺ 8060.04.660	8EA 726 031-001 Startér4kW	108
			☺ 07/83→11/85; ☺ 8060.04.660	8EL 012 584-031 generátor *** HELLA VALUEFIT ***27A	11
			☺ 07/83→11/85; ☺ 8060.04.660	8EL 725 640-001 generátor27A	13
			8TW 004 764-041 Vodni čerpadlo ostrikovace, cistení skel	8	
79-14 79-14 H 79-14 V	101 kW 101 kW 101 kW	12/85→03/91 12/85→03/91 12/85→03/91	☺ 12/85→06/88; ☺ 8060.05.280	8EA 012 586-111 Startér *** HELLA VALUEFIT ***4kW	102
			☺ 12/85→06/88; ☺ 8060.05.280	8EA 726 031-001 Startér4kW	108
			☺ 07/88→03/91; ☺ 8060.05.280	8EA 726 142-001 Startér4kW	109
			☺ 8060.05.280	8EL 012 584-031 generátor *** HELLA VALUEFIT ***27A	11
			☺ 8060.05.280	8EL 725 640-001 generátor27A	13
				8TW 004 764-041 Vodni čerpadlo ostrikovace, cistení skel	8
95-14 95-14 H	99 kW 99 kW	07/83→10/85 07/83→10/85	☺ 8060.04.669	8EA 012 586-111 Startér *** HELLA VALUEFIT ***4kW	102
			☺ 8060.04.669	8EA 726 031-001 Startér4kW	108
			☺ 8060.04.669	8EL 012 584-031 generátor *** HELLA VALUEFIT ***27A	11
			☺ 8060.04.669	8EL 725 640-001 generátor27A	13
A 60-9	65 kW	09/88→12/92	☺ 8040.05.200	8EA 012 586-061 Startér *** HELLA VALUEFIT ***3,2kW	102
			☺ 8040.05.200	8EA 726 030-001 Startér3,2kW	107
			☺ 8040.05.200	8EL 725 728-001 generátor55A	14
A 70-12	84 kW	01/83→01/85	☺ 8340.05.200	8EA 726 142-001 Startér4kW	109
			☺ 8340.05.200	8EL 012 584-031 generátor *** HELLA VALUEFIT ***27A	11
			☺ 8340.05.200	8EL 725 640-001 generátor27A	13
A 70-14	101 - 102 kW	05/88→12/92	☺ 05/88→06/91; ☺ 8060.05.246 / 8060.05.285	8EA 726 142-001 Startér4kW	109
			☺ 05/88→06/91; ☺ 8060.05.246 / 8060.05.285	8EL 012 584-031 generátor *** HELLA VALUEFIT ***27A	11
			☺ 05/88→06/91; ☺ 8060.05.246 / 8060.05.285	8EL 725 640-001 generátor27A	13





### 4SEASONS

33982	8FT 351 196-171
53672	8FC 351 300-051

### ACR

130273	8FK 351 119-871
130273R	8FK 351 119-871
130549	8FK 351 135-991
130549R	8FK 351 135-991

### AHLMANN

4186323A	2JA 001 357-002
----------	-----------------

### AIRTEX

1884	8MP 376 808-524
1929	8MP 376 808-534
1941	8MP 376 808-744
2246	8MP 376 808-714

### AKS DASIS

298001N	8MV 376 741-171
298150N	8MV 376 727-141
298160N	8MV 376 731-381
298160T	8MV 376 731-381
390015N	8MK 376 721-791
400000N	8MK 376 721-581
400000S	8MK 376 721-581
400000T	8MK 376 721-581
400000T	8MK 376 721-751
400003N	8MK 376 717-561
400007N	8MK 376 721-741
400007T	8MK 376 721-741
400008N	8MK 376 721-721
400010N	8MK 376 721-571
400010S	8MK 376 721-571
400010T	8MK 376 721-571
400011N	8MK 376 721-751
400011S	8MK 376 721-751
400014N	8MK 376 721-611
400014S	8MK 376 721-611
400015N	8MK 376 758-011
400016N	8MK 376 722-081
400016S	8MK 376 722-081
400017N	8MK 376 722-211
400020N	8MK 376 721-791
400031N	8MK 376 722-201
400038N	8MK 376 758-001
400041N	8MK 376 792-111
400042N	8MK 376 792-131
400043N	8MK 376 792-121
400150N	8MK 376 709-571
400150T	8MK 376 709-571
400210N	8MK 376 721-591
400210T	8MK 376 721-591
400220N	8MK 376 721-601
400220S	8MK 376 721-601
400220T	8MK 376 721-601
400330N	8MK 376 792-191
400540N	8MK 376 717-561
400540S	8MK 376 717-561
400550N	8MK 376 705-761
400550S	8MK 376 705-761
400800N	8MK 376 722-161
401000N	8MA 376 705-511
401010N	8MA 376 705-181
401020N	8MA 376 705-211
401070N	8MA 376 705-271
401090N	8MA 376 705-291
402002N	8FC 351 317-631
402002N	8FC 351 317-634
402003N	8FC 351 309-071
402006N	8FC 351 307-601
402020N	8FC 351 302-181
402500N	8FC 351 300-051
404000N	8MA 376 753-781
404001N	8MA 376 753-791
407000N	8ML 376 792-021
407001N	8ML 376 724-251
407002N	8ML 376 724-231
407003N	8ML 376 724-271
407004N	8ML 376 724-101
407005N	8ML 376 724-301
407007N	8ML 376 758-131
407008N	8ML 376 758-141
407070N	8ML 376 724-031
407070T	8ML 376 724-031
407110N	8ML 376 776-751
407120N	8ML 376 776-731
407130N	8ML 376 776-741
408001N	8MV 376 731-431
408002N	8MV 376 733-191
408003N	8MV 376 728-151
408004N	8MV 376 731-241
408006N	8MV 376 733-101
408018N	8MV 376 727-141

### AKS DASIS

408019N	8MV 376 757-141
408046N	8MV 376 758-271
408049N	8MV 376 791-301
408190N	8MV 376 727-141
408190N	8MV 376 727-161
408240N	8MV 376 731-291
800500N	8FT 351 196-171
851062N	8FK 351 108-961
851073N	8FK 351 135-491
851396N	8FK 351 108-961
851397N	8FK 351 108-961
858270N	8FK 351 119-871
858270N	8FK 351 119-871

### ALANKO

550197	8FK 351 135-491
550197	8FK 351 135-991
550505	8FK 351 119-871

### ALBERT

793.1	9EY 125 314-001
793.12	8SB 003 978-001
793.12H	8SB 003 978-041

### ALFA ROMEO

46469865	6PT 009 107-611
46469865	6PT 009 107-611
46472179	6PT 009 107-611
46472179	6PT 009 107-611
55187822	6PT 009 107-611
55187822	6PT 009 107-611
60814715	6PT 009 107-611
60814715	6PT 009 107-611
71741090	6PT 009 107-611
71741090	6PT 009 107-611
773 6454 3	6PP 013 400-001
773 6454 3	6PP 013 400-001

### APEC braking

DSK2842	8DD 355 115-531
---------	-----------------

### ARTEC

28212163	8EA 737 676-001
28212277	8EA 738 258-111
28212551	8EA 726 142-001
28212629	8EA 726 167-001
28212647	8EA 737 936-001
28212843	8EA 726 030-001
28212896	8EA 738 022-001
28212913	8EA 738 030-001
28212956	8EA 725 967-001
28212960	8EA 725 962-001
28213096	8EA 738 152-001
29212401	8EL 737 633-001
29212425	8EL 737 617-001
29212441	8EL 738 212-541
29212477	8EL 737 518-001
29213009	8EL 738 063-001
29213145	8EL 725 640-001
29213378	8EL 725 743-001
29213592	8EL 738 195-001
29213749	8EL 725 742-001
29213798	8EL 737 647-001
29213840	8EL 725 800-001
29214840	8EL 737 916-001
48212277	8EA 012 586-001
48212370	8EA 012 586-441
48212843	8EA 012 586-061
48212913	8EA 012 586-521
48212956	8EA 011 610-941
48212960	8EA 012 586-541
48212984	8EA 012 586-551
48212986	8EA 012 586-131
48213096	8EA 012 586-251
48213289	8EA 012 586-111
59212401	8EL 012 584-171
59212425	8EL 012 426-591
59212441	8EL 012 584-391
59212477	8EL 012 584-041
59213009	8EL 012 584-021
59213145	8EL 012 584-031
59213580	8EL 012 584-341
59213592	8EL 012 584-471
59214840	8EL 012 584-001
59215518	8EL 012 584-521

### ATL Autotechnik

A 10 990	8EA 725 967-001
A 11 140	8EA 725 967-001
A 11 160	8EA 012 586-061
A 11 160	8EA 726 030-001
A 11 310	8EA 012 586-111
A 11 310	8EA 726 031-001

### ATL Autotechnik

A 11 330	8EA 012 586-111
A 11 330	8EA 726 142-001
A 11 330	8EA 726 031-001
A 12 480	8EA 725 974-001
A 13 420	8EA 726 150-001
A 13 440	8EA 012 586-131
A 13 440	8EA 726 189-001
A 17 850	8EA 737 676-001
A 18 790	8EA 725 974-001
A 19 010	8EA 737 936-001
A 20 170	8EA 738 030-001
A 77 740	8EA 738 152-001
A 77 740	8EA 012 586-251
A 78 210	8EA 012 586-001
A 78 210	8EA 738 258-111
A90430	8EA 012 586-551
L 31 260	8EL 725 744-001
L 31 260	8EL 012 584-341
L 31 270	8EL 725 742-001
L 31 340	8EL 012 584-031
L 31 340	8EL 725 640-001
L 33 330	8EL 725 744-001
L 33 330	8EL 012 584-341
L 34 420	8EL 725 728-001
L 34 430	8EL 725 800-001
L 35 910	8EL 730 000-021
L 36 240	8EL 737 633-001
L 36 240	8EL 012 584-171
L 39 340	8EL 737 633-001
L 39 340	8EL 012 584-171
L 41 840	8EL 737 617-001
L 41 940	8EL 737 647-001
L 45 160	8EL 738 063-001
L 45 160	8EL 012 584-021
L 45 170	8EL 737 916-001
L 45 170	8EL 012 584-391
L 45 430	8EL 012 584-001
L 45 430	8EL 738 195-001
L 45 430	8EL 012 584-471
L 68 830	8EL 737 916-001
L 68 830	8EL 012 584-001

### AUDI

KDWHL09033	2BA 003 022-021
KDWHL09086	2BA 003 022-001
KDWHL09033	2BA 003 022-021
KDWHL09086	2BA 003 022-001
KDWHL09659	2JA 001 357-002

### AUGER

57796	8MP 376 808-714
57797	8MP 376 808-744
68605	8MP 376 808-134
68606	8MP 376 808-534
70191	8MP 376 808-744

### AUGROS

1 42 13 04/5	2JA 001 357-002
1 42 13 05/2	2JA 001 357-012

### AURADIA

IV2080	8MK 376 721-581
IV 2088	8MK 376 758-001
IV 5063	8FC 351 309-071
IV 5090	8FC 351 307-601
IVK 093	8FK 351 119-871
KDIV 034	8FC 351 300-051
KIV 002	8MK 376 704-611
KIV 003	8MK 376 726-631
KIV 008	8MK 376 721-601
KIV 011	8MK 376 709-571
KIV 016	8ML 376 724-031
KIV 038	8MK 376 705-761
KIV 039	8MK 376 717-561
KIV 040	8MK 376 721-611
KIV 400	8MK 376 721-581
KIV 401	8MK 376 721-571
KIV 402	8MK 376 721-751
KIV 403	8MK 376 722-081
KIV 404	8MK 376 721-741
KPIV 072	8FK 351 108-961
KPIV 074	8FK 351 108-961
KPIV 075	8FK 351 108-961
LKIV 067	8ML 376 724-251
LKIV 069	8ML 376 724-301
LKIV 071	8ML 376 724-101
LKIV 400	8ML 376 724-101
LKIV 401	8ML 376 724-301
LKIV 402	8ML 376 724-251
TRIV 051	8FT 351 196-171

### AUTEX

981 176	8MP 376 808-714
981 178	8MP 376 808-744

### AUTEX

981181	8MP 376 809-234
981 183	8MP 376 808-744
981191	8MP 376 808-144
981193	8MP 376 808-134

### AUTOCLIMA

40405099	8FK 351 135-991
40450035	8FK 351 119-871

### AUWÄRTER

11025190	1AG 002 343-101
11027014	8TW 004 764-041
1503.038.00	1AG 002 343-101
1507.329.00	8TW 004 764-041
1905 532 01	9MX 560 096-002
341-KS003	8KA 560 271-002
825-SBB001	2BA 003 022-001

### AVA QUALITY CLIMA

IV2002	8MK 376 792-131
IV2002	8MK 376 704-611
IV2002	8MK 376 792-181
IV2003	8MK 376 726-631
IV2003	8MK 376 792-191
IV2008	8MK 376 721-601
IV2011	8MK 376 709-571
IV2036	8MK 376 721-591
IV2038	8MK 376 705-761
IV2039	8MK 376 717-561
IV2040	8MK 376 721-611
IV2059	8MK 376 721-571
IV2060	8MK 376 721-581
IV2066	8MK 376 721-741
IV2068	8MK 376 722-081
IV2070	8MK 376 721-751
IV2078	8MK 376 721-721
IV2082	8MK 376 721-791
IV2085	8MK 376 721-581
IV2088	8MK 376 758-001
IV2095	8MK 376 758-011
IV2097	8MK 376 721-751
IV2098	8MK 376 792-121
IV2116	8MK 376 792-111
IV3400	8MK 376 721-581
IV3401	8MK 376 721-571
IV3402	8MK 376 721-751
IV3403	8MK 376 722-081
IV3404</	



## AVA QUALITY COOLING

KDIV034	8FC 351 300-051
KIV002	8MK 376 704-611
KIV003	8MK 376 726-631
KIV008	8MK 376 721-601
KIV011	8MK 376 709-571
KIV016	8ML 376 724-031
KIV038	8MK 376 705-761
KIV039	8MK 376 717-561
KIV040	8MK 376 721-611
KIV400	8MK 376 721-581
KIV401	8MK 376 721-571
KIV402	8MK 376 721-751
KIV403	8MK 376 722-081
KIV404	8MK 376 721-741
KPIV072	8FK 351 108-961
KPIV074	8FK 351 108-961
KPIV075	8FK 351 108-961
LKIV067	8ML 376 724-251
LKIV069	8ML 376 724-301
LKIV071	8ML 376 724-101
LKIV400	8ML 376 724-101
LKIV401	8ML 376 724-301
LKIV402	8ML 376 724-251
TRIV051	8FT 351 196-171

## AVF

IM361	8EA 725 974-001
IM362	8EA 726 167-001
IM511	8EA 726 150-001
IM536	8EA 726 132-001
IM605	8EA 726 167-001
IM606	8EA 012 586-131
IM606	8EA 726 189-001
IM645	8EA 725 974-001

## BEHR

6600584	8MV 376 741-171
6651000704	8MV 376 741-171
W5577001	8MV 376 733-101
W5579001	8MV 376 741-171

## BEHR HELLA SERVICE

0000225	8MY 376 742-311
06090003SF	8MK 376 709-571
08086	8MV 376 727-141
1200451002	8MA 376 705-181
1202075	8MK 376 709-571
1202080	8MA 376 705-181
1202142	8MA 376 705-211
1202195	8MA 376 705-271
1202202	8MA 376 705-291
1227710002	8MK 376 709-571
1244510002	8MK 376 709-571
1245151002	8MA 376 705-181
1253851002	8MA 376 705-211
1265751002	8MA 376 705-271
1266951002	8MA 376 705-291
16255	8MK 376 722-161
16903	8MV 376 727-161
16905	8MV 376 731-291
2112729	8MK 376 717-561
2204126	8ML 376 724-031
2204127	8MK 376 721-571
2204129	8MK 376 721-581
2204130	8MK 376 721-591
2204131	8MK 376 721-601
2204137	8MK 376 721-611
2204520001	8ML 376 724-031
2205519	8ML 376 724-101
2207220001	8ML 376 724-031
2207243	8MK 376 721-721
2207359	8ML 376 724-231
2207833	8MK 376 721-741
2207834	8ML 376 724-251
2207835	8MK 376 721-751
2208412	8ML 376 724-271
2208413	8MK 376 721-791
2209790	8ML 376 724-301
2209792	8MK 376 722-081
2210007	8MK 376 722-161
2210139	8MK 376 722-201
2210140	8MK 376 722-211
2252610002	8MK 376 721-591
2252700002	8MK 376 721-601
2252710000	8MK 376 721-601
2260710002	8MK 376 721-571
2260810002	8MK 376 721-581
2262300002	8MK 376 721-601
2263310002	8MK 376 721-611
24425	8ML 376 724-101
29037	8MV 376 731-381
29157	8MV 376 731-431
31730	8ML 376 724-031
34072	8MK 376 722-161
34074	8MK 376 721-751

## BEHR HELLA SERVICE

351 108-961	8FK 351 108-961
351 119-371	8FK 351 119-371
351 119-871	8FK 351 119-871
351 135-491	8FK 351 135-491
351 135-991	8FK 351 135-991
351 192-441	8FT 351 192-441
351 196-171	8FT 351 196-171
351 300-051	8FC 351 300-051
351 302-181	8FC 351 302-181
351 307-601	8FC 351 307-601
351 309-071	8FC 351 309-071
351 317-631	8FC 351 317-631
351 317-634	8FC 351 317-634
35138	8MV 376 733-191
35916	8ML 376 724-101
376 702-061	8MV 376 702-061
376 704-611	8MK 376 704-611
376 705-181	8MA 376 705-181
376 705-211	8MA 376 705-211
376 705-271	8MA 376 705-271
376 705-291	8MA 376 705-291
376 705-511	8MA 376 705-511
376 705-761	8MK 376 705-761
376 709-571	8MK 376 709-571
376 714-231	8MK 376 714-231
376 714-261	8ML 376 714-261
376 715-241	8ML 376 715-241
376 717-561	8MK 376 717-561
376 721-571	8MK 376 721-571
376 721-581	8MK 376 721-581
376 721-591	8MK 376 721-591
376 721-601	8MK 376 721-601
376 721-611	8MK 376 721-611
376 721-721	8MK 376 721-721
376 721-741	8MK 376 721-741
376 721-751	8MK 376 721-751
376 721-791	8MK 376 721-791
376 721-801	8MY 376 721-801
376 722-081	8MK 376 722-081
376 722-161	8MK 376 722-161
376 722-201	8MK 376 722-201
376 722-211	8MK 376 722-211
376 724-031	8ML 376 724-031
376 724-101	8ML 376 724-101
376 724-231	8ML 376 724-231
376 724-251	8ML 376 724-251
376 724-271	8ML 376 724-271
376 724-301	8ML 376 724-301
376 726-631	8MK 376 726-631
376 727-141	8MV 376 727-141
376 727-161	8MV 376 727-161
376 728-151	8MV 376 728-151
376 731-241	8MV 376 731-241
376 731-291	8MV 376 731-291
376 731-381	8MV 376 731-381
376 731-431	8MV 376 731-431
376 733-101	8MV 376 733-101
376 733-191	8MV 376 733-191
376 741-171	8MV 376 741-171
376 742-311	8MV 376 742-311
376 751-251	8MK 376 751-251
376 753-781	8MA 376 753-781
376 753-791	8MA 376 753-791
376 757-141	8MV 376 757-141
376 757-631	8MV 376 757-631
376 758-001	8MK 376 758-001
376 758-011	8MK 376 758-011
376 758-131	8ML 376 758-131
376 758-141	8ML 376 758-141
376 758-271	8MV 376 758-271
376 776-731	8ML 376 776-731
376 776-741	8ML 376 776-741
376 776-751	8ML 376 776-751
376 791-281	8MV 376 791-281
376 791-291	8MV 376 791-291
376 791-301	8MV 376 791-301
376 792-021	8ML 376 792-021
376 792-111	8MK 376 792-111
376 792-121	8MK 376 792-121
376 792-131	8MK 376 792-131
376 792-181	8MK 376 792-181
376 792-191	8MK 376 792-191
376 808-134	8MP 376 808-134
376 808-144	8MP 376 808-144
376 808-524	8MP 376 808-524
376 808-534	8MP 376 808-534
376 808-714	8MP 376 808-714
376 808-744	8MP 376 808-744
376 809-234	8MP 376 809-234
376 906-261	8MK 376 906-261
376 906-341	8ML 376 906-341
376 906-501	8MV 376 906-501
376 907-201	8MV 376 907-201
376 907-211	8MV 376 907-211
40958	8MK 376 721-601
40960	8ML 376 724-101
40962	8ML 376 724-031

## BEHR HELLA SERVICE

40967	8MK 376 721-581
41131	8MK 376 721-751
41213	8MK 376 721-571
41308	8MK 376 721-581
41309	8MK 376 721-591
41312	8MK 376 721-601
41659	8MK 376 721-581
41743	8MK 376 721-751
41760	8MK 376 721-611
42204649KZ	8MA 376 705-211
43596	8MK 376 721-741
49594	8MK 376 721-611
57433	8MK 376 721-721
57437	8ML 376 724-231
6101357	8MV 376 727-141
6101360	8MV 376 727-161
6101551	8MV 376 728-151
6101634	8MV 376 727-141
61500006000	8MV 376 728-151
6150007704	8MV 376 727-141
6300421	8MV 376 731-241
6400486	8MV 376 731-291
6400568	8MV 376 731-381
6400655	8MV 376 731-431
6509577	8ML 376 724-031
65440	8MV 376 731-241
6600583	8MV 376 733-101
6600584	8MV 376 741-171
6600674	8MV 376 733-191
6650900654	8MV 376 733-101
6651000704	8MV 376 741-171
69118	8MV 376 727-141
69120	8MV 376 727-161
7004125	8FC 351 300-051
7036303505	8FC 351 300-051
72322	8MK 376 722-081
7403372	8FK 351 119-371
7500400	8FC 351 317-631
764281	8MY 376 742-311
789185	8FC 351 300-051
89100	8ML 376 724-301
89101	8ML 376 724-231
89102	8ML 376 724-251
89124	8MK 376 722-081
89127	8MK 376 721-721
89128	8MK 376 721-741
9000522	8MK 376 721-581
91251	8ML 376 724-271
91252	8MK 376 721-791
92540	8MK 376 721-791
A0184	8MA 376 705-511
A0225	8MK 376 722-211
A0230	8MK 376 722-201
A4316	8MV 376 791-281
A5379	8FC 351 317-631
A7935	8MA 376 705-291
A7997	8MA 376 705-271
A8000	8MA 376 705-181
A8001	8MA 376 705-211
A9020	8MV 376 791-291
A9847	8MA 376 705-181
B0922	8MA 376 705-511
B5596	8MK 376 722-161
C4777	8ML 376 724-301
C4786	8ML 376 724-101
C8916	8MA 376 705-511
CB526001	8MK 376 721-791
D9740	8MA 376 705-511
E8472	8MV 376 791-301
EH470	8ML 376 714-261
ER323	8MK 376 714-231
F8988	8ML 376 724-301
F8989	8ML 376 724-271
FG203	8MK 376 751-251
G1152	8MA 376 705-511
H8483	8FC 351 300-051
P0055	8MY 376 742-311
P7870	8MK 376 714-231
P8081	8MK 376 751-251
S1627	8ML 376 714-261
U4837001	8MK 376 721-791

## BEHR SERVICE

0000225	8MY 376 742-311
1202075	8MK 376 709-571
1202080	8MA 376 705-181
1202142	8MA 376 705-211
1202195	8MA 376 705-271
1202202	8MA 376 705-291
12112729	8MK 376 717-561
2204126	8ML 376 724-031
2204127	8MK 376 721-571
2204129	8MK 376 721-581
2204130	8MK 376 721-591
2204131	8MK 376 721-601
2204137	8MK 376 721-611

## BEHR SERVICE

2205519	8ML 376 724-101
2207243	8MK 376 721-721
2207359	8ML 376 724-231
2207833	8MK 376 721-741
2207834	8ML 376 724-251
2207835	8MK 376 721-751
2208412	8ML 376 724-271
2208413	8MK 376 721-791
2209790	8ML 376 724-301
2209792	8MK 376 722-081
2210007	8MK 376 722-161
2210139	8MK 376 722-201
2210140	8MK 376 722-211
6101357	8MV 376 727-141
6101360	8MV 376 727-161
6101551	8MV 376 728-151
6300421	8MV 376 731-241
6400486	8MK 376 731-291
6400568	8MV 376 731-381
6400655	8MV 376 731-431
6600583	8MV 376 733-101
6600584	8MV 376 741-171
6600674	8MK 376 733-191
7004125	8FC 351 300-051
7403372	8FK 351 119-371
7500400	8FK 351 135-491
E8472	8MV 379 101-301
F2181	6PT 009 104-171
N0623	8MV 376 791-291

## BELACO

BDI1765	8DD 355 115-531
---------	-----------------

## BERG

BK6120948	8FK 351 119-871
-----------	-----------------

## BERU

||
||
||







### BOSCH

F 032 CA0 340	8EL 725 743-001
F 032 CA0 341	8EL 725 744-001
F 032 CA0 501	8EL 725 800-001
F 032 CA0 702	8EL 730 000-001
F 032 CA1 336	8EL 737 518-001
F 032 CA1 433	8EL 737 617-001
F 032 CA1 438	8EL 737 633-001
F 032 CA1 448	8EL 737 647-001
F 032 CA1 633	8EL 737 916-001
F 032 CA1 699	8EL 738 063-001
F 032 CA1 812	8EL 738 195-001
F 032 CA2 040	8EL 738 212-541
F 032 CS0 103	8EA 725 962-001
F 032 CS0 114	8EA 725 967-001
F 032 CS0 121	8EA 725 974-001
F 032 CS0 231	8EA 726 030-001
F 032 CS0 232	8EA 726 031-001
F 032 CS0 384	8EA 726 132-001
F 032 CS0 394	8EA 726 142-001
F 032 CS0 501	8EA 726 149-001
F 032 CS0 502	8EA 726 150-001
F 032 CS0 526	8EA 726 167-001
F 032 CS0 530	8EA 726 170-001
F 032 CS1 248	8EA 737 936-001
F 032 CS1 261	8EA 738 022-001
F 032 CS1 268	8EA 738 030-001
F 032 CS1 292	8EA 738 152-001
F 032 CS1 383	8EA 738 258-111
ID (R) 12V 3,7 KW	8EA 726 146-001
ID (R) 24V 4,8KW	8EA 726 149-001
IF (R) 12V 2,4 KW	8EA 725 967-001
IF (R) 24V 3,2 KW	8EA 012 586-061
IF (R) 24V 3,2 KW	8EA 726 030-001
IF (R) 24V 4,8 KW	8EA 726 149-001
JD (R) 12V 3KW	8EA 725 962-001
JD (R) 12V 3PS	8EA 725 962-001
JD (R) 24V 4KW	8EA 012 586-111
JD (R) 24V 4KW	8EA 726 170-001
JD (R) 24V 4KW	8EA 726 142-001
JD (R) 24V 4KW	8EA 726 031-001
JF (R) 12V 2,4 KW	8EA 725 967-001
JF (R) 12V 3KW	8EA 725 962-001
JF (R) 24V 2,8PS	8EA 012 586-061
JF (R) 24V 2,8PS	8EA 726 030-001
K1 (-) 14V 20/95A	8EL 737 617-001
K1 (-) 14V 23/55A	8EL 725 742-001
K1 (-) 14V 23/65A	8EL 725 743-001
K1 (-) 14V 23/65A	8EL 012 584-031
K1 (-) 14V 23/65A	8EL 725 640-001
K1 (-) 28V 10/35A	8EL 730 000-001
K1 (-) 28V 27A 23	8EL 012 584-031
K1 (-) 28V 27A 23	8EL 725 640-001
K1 (-) 28V 7/27A	8EL 725 744-001
K1 (-) 28V 7/27A	8EL 012 584-031
K1 (-) 28V 7/27A	8EL 012 584-341
K1 (-) 28V 7/27A	8EL 725 640-001
K1 (R) 28V 10/35A	8EL 737 647-001
K1 (R) 28V 27A 23	8EL 012 584-031
K1 (R) 28V 27A 23	8EL 725 640-001
K1 (R) 28V 7/27A	8EL 012 584-031
KB (R) 24V 5,5KW	8EA 726 132-001
KB (R) 24V 5,5KW	8EA 725 974-001
KB (R) 24V 5KW	8EA 726 150-001
KB (R) 24V 6,5KW	8EA 012 586-131
KB (R) 24V 6,5KW	8EA 726 189-001
KB (R) 24V 6,5KW	8EA 726 167-001
KB (R) 24V 6,5KW	8EA 725 974-001
N1 (-) 24V 10/75A	8EL 737 633-001
N1 (-) 24V 10/75A	8EL 012 584-171
N1 (-) 28V 10/55A	8EL 725 800-001
N1 (-) 28V 10/55A	8EL 725 728-001
N1 (-) 28V 10/80A	8EL 737 633-001
N1 (-) 28V 10/80A	8EL 012 584-171
N1 (R) 28V 10/55A	8EL 725 800-001
N1 (R) 28V 10/55A	8EL 725 728-001
N1 (R) 28V 10/55A	8EL 737 518-001
N1 (R) 28V 10/80A	8EL 737 633-001
N1 (R) 28V 10/80A	8EL 012 584-171
NC (R) 28V 40-90A	8EL 737 916-001
NC (R) 28V 40-90A	8EL 012 584-001
NL1 (-) 28V 10/55A	8EL 725 800-001
NL1 (-) 28V 10/55A	8EL 012 584-041
NL1 (-) 28V 10/55A	8EL 737 518-001

### BREMBO

09976210	8DD 355 115-531
09976211	8DD 355 115-531
09976214	8DD 355 115-531

### CASE IH

0 605098 64	2SE 002 578-701
-------------	-----------------

### CIFAM

24-0843	8MP 376 808-144
24-0844	8MP 376 809-234
24-0850	8MP 376 808-714
24-0852	8MP 376 808-744

### CITROËN

1338.C7	6PT 009 107-611
1338.C7	6PT 009 107-611
1338.F9	6PT 009 107-611
1338.F9	6PT 009 107-611

### CLAAS

001 066 90	2JA 001 357-002
001 069 90	2JA 001 357-002
021 400 50	9EL 147 747-001
043 087 91	2JA 001 357-002
075 107 30	2SD 003 167-021
4-500 106 990	2JA 001 357-002

### COJALI

100 619 510 0	8MV 376 741-171
151 710 495 5	8MV 376 757-141
7037119	8MV 376 733-191
7053101	8MV 376 728-151
7053103	8MV 376 731-291
7053107	8MV 376 727-161
7053120	8MV 376 731-431
7053121	8MV 376 731-241
7053122	8MV 376 757-631
7 053 142	8MV 376 791-281
7 053 142	8MV 376 791-301
7055101	8MV 376 727-141
7055104	8MV 376 791-281
7055105	8MV 376 727-141
7055107	8MV 376 702-061
7055108	8MV 376 731-381
7 055 109	8MV 376 757-141
7057101	8MV 376 733-101
7 057 102	8MV 376 741-171
7057106	8MV 376 733-191
7 057 114	8MV 376 791-291
7057119	8MV 376 758-271

### COMLINE

ADC9063V	8DD 355 115-531
----------	-----------------

### COOLDRIVE

IC4215	8ML 376 758-131
JR4160J	8MK 376 721-791
JR4250J	8MK 376 758-001

### CTR

12 01 565	8FK 351 119-871
12 01 565	8FK 351 119-371
12 23 219	8FC 351 302-181
12 23 230	8FC 351 300-051

### CV PSH

501.001.093	8EA 012 586-061
501.001.093	8EA 726 030-001
501.002.093	8EA 012 586-111
501.002.093	8EA 726 142-001
501.002.093	8EA 726 031-001
501.003.093	8EA 012 586-111
501.003.093	8EA 726 142-001
501.003.093	8EA 726 031-001
501.004.103	8EA 738 022-001
501.005.113	8EA 726 150-001
501.201.113	8EA 726 150-001
501.202.113	8EA 012 586-131
501.202.113	8EA 726 189-001
501.205.113	8EA 737 676-001
501.503.103	8EA 738 152-001
501.504.103	8EA 738 030-001
501.507.103	8EA 012 586-001
501.507.103	8EA 738 258-111
506.001.027	8EL 012 584-031
506.001.027	8EL 725 640-001
506.001.035	8EL 012 584-031
506.001.035	8EL 725 640-001
506.501.090	8EL 737 916-001
506.501.090	8EL 012 584-001
506.502.090	8EL 737 916-001
506.502.090	8EL 012 584-001
506.503.070	8EL 738 063-001
506.503.070	8EL 012 584-021
506.503.090	8EL 738 195-001
585.003.055	8EL 725 742-001
585.003.065	8EL 725 742-001
586.002.035	8EL 725 744-001
586.002.035	8EL 012 584-341
911.202.113	8EA 725 974-001
911.202.113	8EA 725 974-001

### CV PSH

916.003.075	8EL 737 633-001
916.003.075	8EL 012 584-171
916.004.080	8EL 737 633-001
916.004.080	8EL 012 584-171

### DAF

0067 657	9EY 125 314-001
006 7658	9MX 127 585-002
038 4984	8TW 004 764-041
046 7569	9EL 146 491-001
086 7489	2SE 002 578-701
086 7569	9EL 146 491-001
086 7571	9EL 147 747-001
087 9737	8XY 004 734-001
088 2011	2SE 003 167-031
088 2012	2SD 003 167-021
090 6131	2BA 003 022-021
127 2653	9EL 152 889-001
1399 689	8MP 376 808-524
142 7053	2SD 001 699-061
142 7059	9EL 109 139-001
152 2232	2VP 008 204-181
152 2278	2VD 008 204-191
152 5177	9EL 152 889-001
650 361	8SB 003 978-041
892 895	8SB 003 978-001
892 896	8SB 003 978-041
938 4984	8TW 004 764-041
X54 565	2BA 003 022-021

### DAYCO

DP136	8MP 376 808-144
DP138	8MP 376 808-534
DP140	8MP 376 808-744
DP141	8MP 376 808-714
DP142	8MP 376 808-134
DP172	8MP 376 808-524
DP183	8MP 376 808-524

### DELCO REMY

19024018	8EA 726 150-001
19024046	8EA 726 150-001
19024053	8EA 726 167-001
19024054	8EA 012 586-131
19024054	8EA 726 189-001
19024054	8EA 726 167-001
19024055	8EA 725 974-001
19024078	8EA 725 974-001
19024079	8EA 725 974-001
19024121	8EA 012 586-131
19024121	8EA 726 189-001
19024122	8EA 737 676-001
19024124	8EA 737 676-001
19024133	8EA 725 974-001
19024234	8EA 012 586-441
19024234	8EA 726 170-001
19024235	8EA 725 967-001
19024242	8EA 012 586-061
19024242	8EA 726 030-001
19024252	8EA 012 586-541
19024252	8EA 725 967-001
19024256	8EA 012 586-111
19024256	8EA 012 586-061
19024256	8EA 726 142-001
19024256	8EA 726 030-001
19024256	8EA 726 031-001
19024265	8EA 738 022-001
19024272	8EA 726 142-001
19024273	8EA 012 586-111
19024273	8EA 012 586-061
19024273	8EA 726 030-001
19024273	8EA 726 031-001
19024824	8EA 725 967-001
19025057	8EL 012 584-031
19025057	8EL 725 640-001
19025101	8EL 737 633-001
19025101	8EL 012 584-171
318.018.094	8EA 012 586-061
318.018.094	8EA 726 030-001
318.019.094	8EA 012 586-111
318.019.094	8EA 726 031-001
318.028.094	8EA 726 142-001
332.003.114	8EA 725 974-001
332.005.114	8EA 725 974-001
332.006.114	8EA 725 974-001
500.107.554	8EL 725 800-001
518.108.554	8EL 012 584-041
518.108.554	8EL 737 518-001
532.101.754	8EL 737 633-001
532.101.754	8EL 012 584-171
600.002.092	8EA 725 962-001
600.002.092	8EA 725 967-001
600.003.094	8EA 726 170-001
618.008.114	8EA 012 586-131
618.008.114	8EA 726 189-001

### DELCO REMY

688.006.094	8EA 726 146-001
688.006.094	8EA 726 149-001
688.008.114	8EA 726 132-001
DAC8634855	8FK 351 108-961
DRA 1260	8EL 725 742-001
DRA 1260	8EL 012 584-341
DRA 1260	8EL 725 744-001
DRA1262	8EL 012 584-341
DRA1270	8EL 725 742-001
DRA 1270	8EL 725 742-001
DRA1272	8EL 725 742-001
DRA1330	8EL 725 743-001
DRA 1330	8EL 725 743-001
DRA1340	8EL 012 584-031
DRA1340	8EL 725 640-001
DRA 1340	8EL 012 584-031
DRA 1340	8EL 725 640-001
DRA1360	8EL 725 742-001
DRA 1360	8EL 725 742-001
DRA3330	8EL 725 744-001
DRA3330	8EL 012 584-341
DRA 3330	8EL 725 744-001
DRA 3330	8EL 012 584-341
DRA3540	8EL 725 744-001
DRA3540	8EL 012 584-341
DRA4134	8EL 012 584-391
DRA4420	8EL 725 728-001
DRA4430	8EL 725 728-001
DRA 4430	8EL 725 800-001
DRA5910	8EL 730 000-021





### DELCO REMY

DRS 2480	8EA 725 974-001
DRS2700	8EA 726 149-001
DRS 2700	8EA 726 149-001
DRS2730	8EA 726 132-001
DRS 2730	8EA 726 132-001
DRS3420	8EA 726 150-001
DRS 3420	8EA 726 150-001
DRS3430	8EA 726 167-001
DRS 3430	8EA 726 167-001
DRS3440	8EA 726 167-001
DRS3440	8EA 726 189-001
DRS 3440	8EA 726 189-001
DRS 3440	8EA 012 586-131
DRS3897	8EA 012 586-251
DRS3899	8EA 012 586-001
DRS3899	8EA 738 258-111
DRS 7850	8EA 737 676-001
DRS7880	8EA 738 022-001
DRS8420	8EA 726 150-001
DRT0170	8EA 012 586-021
DRT0170	8EA 012 586-521

### DELPHI

BG9062	8DD 355 115-531
LZ0202	8DK 355 252-261

### DELPHI DIESEL

TS10237-12B1	6PT 009 107-611
TS10237-12B1	6PT 009 107-611
TS10253	6PT 009 107-611
TS10253	6PT 009 107-611
TSP0155044	8FK 351 119-871
TSP0155044	8FK 351 119-371
TSP0155806	8FK 351 108-961
TSP0155811	8FK 351 135-491
TSP0155811	8FK 351 135-991
TSP0175062	8FT 351 196-171
TSP0225293	8FC 351 302-181
TSP0225294	8FC 351 300-051
TSP0225631	8FC 351 317-631
TSP0225631	8FC 351 317-634

### DELTA

L 45 160	8EL 738 063-001
L 45 160	8EL 012 584-021

### DEMAG

01710178	2SD 001 699-061
18015040	2SE 002 578-701
18015040/41485440	2SE 002 578-701
19648940	2SD 003 167-021
19649040	2SE 003 167-031
19679740	2SD 001 699-061
43245040	1AG 003 434-137
47166612	2JA 001 357-002
49468200	9EL 146 491-001
78001673	9ES 120 743-001
78011073	2SE 002 578-701

### DENSO

228000-5641	8EA 012 586-001
228000-5641	8EA 738 258-111
228000-7550	8EA 738 152-001
228000-7550	8EA 012 586-251
228000-7551	8EA 012 586-251
447170-5430	8FK 351 108-961
447170-8610	8FK 351 108-961
447200-4820	8FK 351 108-961
447200-5750	8FK 351 108-961
DCN12004	8FC 351 317-631
DCN12004	8FC 351 317-634
DCN12100	8FC 351 302-181
DCP12005	8FK 351 108-961
DCP12009	8FK 351 108-961
DCP12014	8FK 351 119-871
DCP12014	8FK 351 119-371
DFD12101	8FT 351 196-171
DFD121-02	8FT 351 196-171
DSN940	8EA 012 586-251

### DEPO

663-1905L-WE	2VD 008 204-191
663-1905R-WE	2VP 008 204-181
663-1905-WE	2VP 008 204-181
663-1905-WE	2VD 008 204-191

### DEUTZ-FAHR

01172857	8EL 725 743-001
01174645	8EA 726 132-001
011 82153	8EL 730 000-021
01182173	8EL 737 617-001
043 08791	2JA 001 357-002

### DEUTZ-FAHR

0650 5105 KB	8SB 003 290-001
6107G05	
1177 063	8EL 737 617-001
117 82153	8EL 730 000-021
1178 607	8EL 737 617-001
1180804	8EA 012 586-441
166484	2SE 002 578-701
626 2009	2BA 003 022-021
98417208	8EL 012 584-031
98417208	8EL 725 640-001

### DOLL

7083787	9EL 147 747-001
8176139	2SD 003 167-021
8176144	2SD 001 699-061
8176154	2SE 003 167-031
8176165	2SE 001 699-071
8176863	9EL 109 139-001
8998000	9EL 146 491-001

### DOLZ

I110	8MP 376 808-134
I111	8MP 376 808-534
I126	8MP 376 808-144
I140	8MP 376 809-234
I163	8MP 376 808-714
I169	8MP 376 808-744
L216	8MP 376 808-524

### DON

CVD673	8DD 355 115-531
WIK547	8DK 355 252-261

### DRI

218181904	8EL 012 584-391
218185904	8EL 012 584-471
600.002.092	8EA 012 586-541
600.003.094	8EA 012 586-441
618027104	8EA 012 586-251
618035124	8EA 012 586-551
700.510.361	8FK 351 119-871

### ECOCLIM

200B85	8FK 351 119-871
203B74	8FK 351 108-961
203D13	8FK 351 108-961

### EFEL

06860	8EA 012 586-131
06860	8EA 726 189-001
10430	8EA 012 586-541
10430	8EA 725 962-001
10890	8EL 012 584-031
10890	8EL 725 640-001
11430	8EA 726 142-001
11580	8EA 726 170-001
11640	8EA 012 586-541
11640	8EA 725 962-001
11930	8EA 012 586-111
11930	8EA 726 031-001
12080	8EA 012 586-061
12080	8EA 726 030-001
14100	8EA 725 967-001
14100	8EA 011 610-941
22608	8EA 726 150-001
22703	8EA 726 167-001

### ELMOT

R1008	8EA 012 586-441
R1008	8EA 726 170-001
R11K	8EA 012 586-541
R11K	8EA 725 962-001
R2024	8EA 012 586-131
R2024	8EA 726 189-001
R2207	8EA 726 167-001

### ELSTOCK

25-0037	8EA 012 586-541
25-0037	8EA 725 962-001
25-0155	8EA 725 967-001
25-0155	8EA 011 610-941
25-0157	8EA 012 586-541
25-0157	8EA 725 962-001
25-0157	8EA 725 967-001
25-0157	8EA 011 610-941
25-0220	8EA 726 146-001
25-0282	8EA 012 586-541
25-0282	8EA 725 962-001
25-155	8EA 012 586-541
25-155	8EA 725 962-001
28-0561	8EL 725 742-001
28-1724	8EL 725 743-001

### ELSTOCK

28-1830	8EL 737 617-001
28-1830	8EL 012 426-591
45-0150	8EA 725 974-001
45-0219	8EA 012 586-441
45-0219	8EA 726 170-001
45-0228	8EA 726 142-001
45-0252	8EA 012 586-111
45-0252	8EA 726 031-001
45-0313	8EA 725 974-001
45-0345	8EA 012 586-061
45-0345	8EA 726 030-001
45-0381	8EA 725 974-001
45-0398	8EA 012 586-111
45-0398	8EA 726 031-001
45-1123	8EA 726 167-001
45-1298	8EA 726 149-001
45-1368	8EA 726 150-001
45-1370	8EA 726 132-001
45-2237	8EA 737 676-001
45-2459	8EA 726 150-001
45-3052	8EA 738 022-001
45-3097	8EA 737 936-001
45-3259	8EA 012 586-001
45-3259	8EA 738 258-111
45-3261	8EA 012 586-251
45-3353	8EA 738 030-001
45-3353	8EA 012 081-021
45-3353	8EA 012 586-521
45-4073	8EA 012 586-551
48-0529	8EL 725 800-001
48-0541	8EL 012 584-031
48-0541	8EL 725 640-001
48-0734	8EL 725 744-001
48-0734	8EL 012 584-341
48-1592	8EL 725 728-001
48-1801	8EL 737 633-001
48-1801	8EL 012 584-171
48-1921	8EL 725 744-001
48-1921	8EL 012 584-341
48-2742	8EL 737 647-001
48-2765	8EL 730 000-021
48-3674	8EL 012 584-041
48-3674	8EL 737 518-001
48-4552	8EL 737 916-001
48-4552	8EL 012 584-001
48-4557	8EL 737 916-001
48-4557	8EL 012 584-001
48-4563	8EL 737 916-001
48-4563	8EL 012 584-391
48-4860	8EL 012 584-001
48-4860	8EL 738 195-001
51-0361	8EL 012 584-471
	8FK 351 119-871

### ERICH JAEGER

962146	2SD 003 167-021
962196	2SE 003 167-031

### EUROLITES LEART

37.055.000	2SE 002 578-701
37.108.000	2VP 008 204-181
37.108.028	9EL 152 889-001
37.109.000	2VP 008 204-181
37.111.000	2VD 008 204-191
37.112.000	2VP 008 204-181
37.112.029	9EL 152 889-001
37.113.000	2VD 008 204-191
37.115.000	2VD 008 204-191
37.184.000	2VP 008 204-181
37.184.028	9EL 152 889-001
37.185.000	2VD 008 204-191
37.187.000	2VD 008 204-191
37.420.000	2SD 003 167-021
37.420.000	2SE 003 167-031
37.420.026	9EL 146 491-001
37.421.000	2SD 003 167-021
37.421.000	2SE 003 167-031
37.436.000	2SD 001 699-061
37.436.026	9EL 109 139-001
37.437.000	2SE 001 699-071
37.516.028	9EL 152 889-001
37.650.000	2VP 008 204-181
37.651.000	2VP 008 204-181
37.653.000	2VD 008 204-191
38.108.000	2VP 008 204-181
38.109.000	2VP 008 204-181
38.111.000	2VD 008 204-191

### EUROTEC

11090132	8EA 012 586-251
11090210	8EA 012 586-551
12035910	8EL 730 000-021
12045170	8EL 012 584-391
12045430	8EL 012 584-471
12046040	8EL 012 584-391

### EVOBUS

000 860 54 26	8TW 004 764-041
001 811 31 33	9MX 127 585-002
001 811 70 33	9EY 125 314-001
0061541602	8EL 725 742-001
0061541702	8EL 725 744-001
0061541702	8EL 012 584-341
A0061541602	8EL 725 742-001
A0061541702	8EL 725 744-001
A0061541702	8EL 012 584-341

### FACET

7.3239	6PT 009 107-611
7.3239	6PT 009 107-611
7.8578	8MT 354 776-061
7.8578S	8MT 354 776-061
7.8638	8MT 354 776-311
7.8638S	8MT 354 776-311
7.9642	9GD 354 771-941

### FARCOM

105075	8EA 738 152-001
111200	8EL 738 063-001
111200	8EL 012 584-021

### FAUN

1710-120	2SE 002 578-701
1710-201	2BA 003 022-001
1794-539	9EL 146 491-001
1794-737	9EL 109 139-001
7000-459	8TW 004 764-041
772 36 11	8SB 003 978-001
772 3617	8SB 003 978-041
8412-667	2SD 001 699-061
99708412667	2SD 001 699-061
99708412674	2BA 003 022-001
99708412675	2SE 001 699-071
99708412742	1AG 003 434-137

### FEBI BILSTEIN

15133	8MP 376 808-714
17467	8MP 376 808-144
17468	8MP 376 809-234
17523	8MP 376 808-744
28381	6PT 009 107-611



### FERRARI

470 1920	8EA 012 586-111
470 1920	8EA 726 031-001
470 6008	8EA 726 142-001
471 5786	8EL 012 584-031
471 5786	8EL 725 640-001
471 6026	8EA 726 142-001
471 6062	8EA 726 142-001
471 7871	8EL 012 584-031
471 7871	8EL 725 640-001
472 1890	8EL 012 584-031
472 1890	8EL 725 640-001
472 2724	8EL 012 584-031
472 2724	8EL 725 640-001
473 2241	8EA 012 586-131
473 2241	8EA 726 189-001
473 2242	8EA 726 167-001
473 5444	8EA 012 586-111
473 5444	8EA 726 031-001
473 7754	8EA 012 586-111
473 7754	8EA 726 031-001
473 7756	8EA 726 142-001
473 8169	8MT 354 776-061
473 8563	8EL 012 584-031
473 8563	8EL 725 640-001
473 8569	8EL 012 584-031
473 8569	8EL 725 640-001
473 8570	8EL 012 584-031
473 8570	8EL 725 640-001
473 8571	8EL 012 584-031
473 8772	8EL 012 584-031
473 8772	8EL 725 640-001
473 8775	8EL 012 584-031
473 8775	8EL 725 640-001
474 4841	8EA 012 586-061
474 4841	8EA 726 030-001
475 2403	8EA 012 586-061
475 2403	8EA 726 030-001
475 5111	8EA 726 142-001
475 7192	8EL 725 728-001
475 7193	8EL 725 728-001
475 7194	8EA 012 586-111
476 3995	8EA 726 031-001
476 3995	8EA 726 142-001
478 2802	8EA 012 586-131
478 2802	8EA 726 189-001
478 2803	8EA 726 167-001
478 4745	8EA 726 150-001
478 4747	8EA 726 150-001
478 6913	8EL 012 584-031
478 6913	8EL 725 640-001
480 7377	8EA 012 586-061
480 7377	8EA 726 030-001
480 7378	8EA 012 586-111
480 7378	8EA 726 031-001
480 7379	8EA 726 142-001
480 8519	8EL 012 584-031
480 8519	8EL 725 640-001
480 8526	8EL 012 584-031
480 8526	8EL 725 640-001
480 8528	8EL 012 584-031
480 8528	8EL 725 640-001
484 4266	8EL 725 728-001
500382599	6PT 009 107-611
500382599	6PT 009 107-611
504 0267 06	6ZL 013 259-001
504 0643 7	6PP 013 400-001
504 0643 7	6PP 013 400-001
504 3102 54	6ZL 013 259-001
552 2140 3	6PP 013 400-001
552 2140 3	6PP 013 400-001
580 1699 032	6PP 013 400-001
580 1699 032	6PP 013 400-001
60814715	6PT 009 107-611
60814715	6PT 009 107-611
670 6931	8EA 012 586-061
670 6931	8EA 726 030-001
71739856	6PT 009 107-611
71739856	6PT 009 107-611
770 5026 2	8EA 726 142-001
770 5055 0	8EL 012 584-031
770 5055 0	8EL 725 640-001
770 5056 2	8EA 726 142-001
770 8056 1	8EA 012 586-061
773 6454 3	8EA 726 030-001
773 6454 3	6PP 013 400-001
774 0560	8EA 012 586-111
774 0560	8EA 726 031-001
774 4543 0	8EA 012 586-111
774 4543 0	8EA 726 031-001
882 0602 0	8EL 012 584-031
882 0602 0	8EL 725 640-001
984 2071 8	8MT 354 776-061
984 2485 4	8MT 354 776-061
984 3231 0	8MT 354 776-311
984 4287 9	6ZL 013 259-001

### FERRARI

984 6751 6	8MT 354 776-311
99455420	6PT 009 107-611
99455420	6PT 009 107-611

### FIAT

2480751	2SE 001 699-071
2633999	2BA 003 022-001
2968264	9EL 109 139-001
4172004	8EA 012 586-111
4172004	8EA 726 031-001
4179626	8EA 012 586-131
4179626	8EA 726 189-001
4187587	8EA 012 586-111
4187587	8EA 726 031-001
4187590	8EA 012 586-111
4187590	8EA 726 031-001
42013057	2SE 003 167-031
42013058	2SD 003 167-021
42025923	2SE 002 578-701
42047142	6ZF 013 821-001
42047579	1ND 003 590-001
4231016	8EA 012 586-111
4231016	8EA 726 031-001
4231018	8EA 012 586-111
4231018	8EA 726 031-001
4232191	8EA 012 586-111
4232191	8EA 726 031-001
42340069	2JA 001 357-002
42498212	8EA 726 142-001
42530460	9EL 146 491-001
4269114	8EA 012 586-111
4269114	8EA 726 031-001
46469865	6PT 009 107-611
46469865	6PT 009 107-611
46472179	6PT 009 107-611
46472179	6PT 009 107-611
46769978	6PP 013 400-001
4699704	6PP 013 400-001
4699704	8EA 012 586-111
4701920	8EA 726 031-001
4701920	8EA 726 031-001
4706008	8EA 726 142-001
4715786	8EL 012 584-031
4715786	8EL 725 640-001
4716026	8EA 726 142-001
4716062	8EA 726 142-001
4717871	8EL 012 584-031
4717871	8EL 725 640-001
4721890	8EL 012 584-031
4721890	8EL 725 640-001
4722724	8EL 012 584-031
4722724	8EL 725 640-001
4732241	8EA 012 586-131
4732241	8EA 726 189-001
4732242	8EA 726 167-001
4735444	8EA 012 586-111
4735444	8EA 726 031-001
4737754	8EA 012 586-111
4737754	8EA 726 031-001
4737756	8EA 726 142-001
4737756	8EA 726 031-001
4738169	8MT 354 776-061
4738563	8EL 012 584-031
4738563	8EL 725 640-001
4738569	8EL 012 584-031
4738569	8EL 725 640-001
4738570	8EL 012 584-031
4738570	8EL 725 640-001
4738571	8EL 012 584-031
4738772	8EL 012 584-031
4738772	8EL 725 640-001
4738775	8EL 012 584-031
4738775	8EL 725 640-001
4744841	8EA 012 586-061
4744841	8EA 726 030-001
4752403	8EA 012 586-061
4752403	8EA 726 030-001
4755111	8EA 726 142-001
4757192	8EL 725 728-001
4757193	8EL 725 728-001
4757194	8EL 725 728-001
4763995	8EA 012 586-111
4763995	8EA 726 031-001
4776226	8TW 004 764-041
4782802	8EA 012 586-131
4782802	8EA 726 189-001
4782803	8EA 726 167-001
4784745	8EA 726 150-001
4784747	8EA 726 150-001
4786913	8EL 012 584-031
4786913	8EL 725 640-001
4807377	8EA 012 586-061
4807377	8EA 726 030-001

### FIAT

4807378	4807378
4807379	4808519
4808519	4808519
4808526	4808526
4808528	4808528
4808528	4844266
4844266	4863955
500341617	500382599
500382599	500391499
504026706	50406437
50406437	504310254
55221403	55221403
55221403	5801699032
5801699032	60814715
60814715	60814715
6076931	6076931
6076931	6076931
71739856	71739856
71739856	71739856
77050262	77050550
77050550	77050550
77050550	77050562
77050562	77080561
77080561	77080561
77364543	77364543
77364543	7740560
7740560	7740560
77445430	77445430
77445430	84037090
84037090	88206020
88206020	88206020
88206020	98420718
98420718	98424854
98424854	98432310
98432310	98434335
98434335	98434335
98442879	98465113
98465113	98466409
98466409	98467516
98467516	99432760
99432760	99432760
99455420	99455420
99455420	99488569

### FIAT

1.1072	8FK 351 119-871
1.1322	8FK 351 135-991
SB.072S	8FK 351 119-871
SB.322S	8FK 351 135-991

### FORD

1 620 918	8EL 725 800-001
1 660 382	2BA 003 022-021
2C4612A697AA	6PP 013 400-021
2C4612A697AA	6PP 013 400-021
6 162 673	8TW 004 764-041
88DB15520AA	6ZF 013 821-001
BG5X9D290AA	6PP 013 400-011
BG5X9D290AA	6PP 013 400-011
V87BG 13774AA	2JA 001 357-002

### FRIESEN

88-12.480	8EA 725 974-001
88-12.700	8EA 726 149-001
88-12.730	8EA 726 132-001
88-13.420	8EA 726 150-001
88-13.430	8EA 726 167-001
88-13.440	8EA 012 586-131
88-13.440	8EA 726 189-001
88-31.260	8EA 725 744-001
88-31.260	8EL 012 584-341
89-31.270	8EL 725 742-001
89-31.330	8EL 725 743-001
89-31.340	8EL 012 584-031
89-31.340	8EL 725 640-001
89-32.191	8EL 012 584-031
89-32.191	8EL 725 640-001
89-33.330	8EL 725 744-001
89-33.330	8EL 012 584-341
89-34.420	8EL 725 728-001
89-34.430	8EL 725 800-001
89-35.910	8EL 730 000-001

### FRIGAIR

0204.3047	8MK 376 726-631
0204.3049	8MK 376 704-611
0204.3050	8MK 376 721-791
0204.3051	8MK 376 705-761
0204.3052	8MK 376 721-721
0204.3053	8MK 376 721-741
0204.3054	8MK 376 722-081
0204.3055	8MK 376 758-001
0204.3056	8MK 376 717-561
0204.3057	8MK 376 721-581
0204.3058	8MK 376 721-571
0204.3059	8MK 376 792-121
0204.3060	8MK 376 792-181
0204.3061	8MK 376 792-131
0204.3062	8MK 376 792-191
0204.3063	8MK 376 758-011
0204.3068	8MK 376 721-751
0204.3070	8MK 376 792-111
0204.3071	8MK 376 721-591
0204.3072	8MK 376 721-601
0204.3073	8MK 376 721-611
0204.3080	8MK 376 705-761
0204.3081	8MK 376 717-561
0204.3082	8MK 376 721-581
0204.3083	8MK 376 721-571
0204.3084	8MK 376 792-111
0204.3084	8MK 376 792-121
0204.3085	8MK 376 721-751
0204.3090	8MK 376 721-601
0204.3091	8MK 376 721-591
0204.3092	8MK 376 721-611
0204.3093	8MK 376 721-751
0704.3025	8ML 376 724-031
0704.3027	8ML 376 776-731
0704.3028	8ML 376 776-741
0704.3029	8ML 376 758-131
0704.3032	8ML 376 758-141
0704.3033	8ML 376 724-301
0704.3035	8ML 376 724-251
0704.3036	8ML 376 724-271
0704.3037	8ML 376 724-231
0704.3038	8ML 376 724-231
0704.3039	8ML 376 792-021
0804.2012	8FC 351 302-181
0804.2014	8FC 351 300-051
0804.2065	8FC 351 309-071
0804.2071	8FC 351 307-601
0804.2077	8FC 351 317-631
0804.2077	8FC 351 317-634
137.40012	8FT 351 196-171
137.40221	8FT 351 196-171
137.50107	8FT 351 192-441
9202.0009	8FK 351 119-871
9202.0009	8FK 351 119-371
9202.0158	8FK 351 135-491
9202.0158	8FK 351 135-991
9203.0066	8FK 351 108-961

### FRIMATEC

2201103	8MP 376 808-134
2201123	8MP 376 808-534
220902	8MP 376 808-144
220909	8MP 376 808-714
220930	8MP 376 808-744
220935	8MP 376 809-234
A 3247	8EL 012 584-031
A	





### FRUEHAUF

L-SK0091-001	2JA 001 357-012
L-SK0137-001	1ND 003 590-001

### GATES

TH13380G1	8MT 354 776-061
-----------	-----------------

### GENERAL MOTORS

12566778	6PT 009 107-611
12566778	6PT 009 107-611
12 639 899	6PT 009 107-611
12 639 899	6PT 009 107-611
15393755	6PT 009 107-611
15393755	6PT 009 107-611
25 183 414	6PT 009 107-611
25 183 414	6PT 009 107-611
55 566 146	6PT 009 107-611
55 566 146	6PT 009 107-611
55576223	6PP 013 400-001
55576223	6PP 013 400-001
90423637	6PP 013 400-001
90423637	6PP 013 400-001
90541520	6PT 009 107-611
90541520	6PT 009 107-611
90541937	6PT 009 107-611
90541937	6PT 009 107-611
90542063	6PT 009 107-611
90542063	6PT 009 107-611
91298691	6PT 009 107-611
91298691	6PT 009 107-611
9193163	6PT 009 107-611
9193163	6PT 009 107-611
9 198 691	6PT 009 107-611
9 198 691	6PT 009 107-611
93170309	6PP 013 400-001
93170309	6PP 013 400-001
93174208	6PT 009 107-611
93174208	6PT 009 107-611
96 868 950	6PT 009 107-611
96 868 950	6PT 009 107-611
97227219	6PT 009 107-611
97227219	6PT 009 107-611

### GERI

10117	8MK 376 709-571
10124	8MK 376 717-561
10126	8MK 376 721-601
10127	8MK 376 721-591
10129	8MK 376 721-611
10130	8MK 376 721-581
10131	8MK 376 721-571
10138	8MK 376 721-751
10139	8MK 376 709-571
10141	8MK 376 722-081
10142	8MK 376 721-741
10147	8MK 376 758-001
10812	8ML 376 724-031
10833	8ML 376 724-031
10904	8ML 376 724-101
10905	8ML 376 724-301
10906	8ML 376 724-251
801030	8FC 351 307-601
830007	8FT 351 196-171
845035	8FK 351 119-371
IVAK093	8FK 351 119-871
IVK093	8FK 351 119-871

### GRAF

PA1060	8MP 376 808-524
PA843	8MP 376 808-144
PA844	8MP 376 809-234
PA850	8MP 376 808-714
PA852	8MP 376 808-744
PA942	8MP 376 808-134
PA968	8MP 376 808-534
PA969	8MP 376 808-744

### HAGUS

5115	8SB 003 978-001
5116	8SB 003 978-041
9617	9EY 125 314-001
9625	9MX 127 585-002
9627	9MX 560 096-002

### HAKO

04-15000-4	2JA 001 357-002
90-24388-2	2SE 002 578-701
90-35779-9	8KA 003 806-001
90-71340-5	2SE 002 578-701
A0008250701	2JA 001 357-002

### HAMM

00230286	2SE 002 578-701
00259144	9EL 146 491-001

### HAPPICH

101A005	9MX 560 096-002
1110067	8SB 003 978-001
1110068	8SB 003 978-041
1110072	9EY 125 314-001
1110507	8SB 003 978-001
1110508	8SB 003 978-041
1110517	9EY 125 314-001
1120090	2SD 003 167-021
1120091	2SE 003 167-031
1120092	2SD 001 699-061
1120094	2SE 001 699-071
1120096	9EL 109 139-001
1520004	2SD 001 699-061
1520005	9EL 109 139-001
1520006	2SE 001 699-071
1520007	2SD 003 167-021
1520008	2SE 003 167-031
2120003	8SB 003 290-001
561 0519	8SB 003 290-001
561 0520	8SB 003 290-011
561 0539	8SB 003 978-001
561 0540	8SB 003 978-041
561 0573	8SB 003 978-001
5700763	2SE 001 699-071
5700764	2SD 001 699-061
5700765	9EL 109 139-001
5700891	2SD 003 167-021
5700892	2SE 003 167-031

### HC-Cargo

113923	8EL 012 584-391
113984	8EA 012 586-551
CA1812IR	8EL 012 584-471
CA2040IR	8EL 012 584-391
CS1292	8EA 012 586-251
CS1432	8EA 012 586-551

### HELLA KGaA HUECK & CO.

001 357-002	2JA 001 357-002
001 357-007	2JA 001 357-002
001 357-012	2JA 001 357-012
001 357-017	2JA 001 357-012
001 357-018	2JA 001 357-012
001 357-207	2JA 001 357-002
001 699-061	2SD 001 699-061
001 699-068	2SD 001 699-061
001 699-071	2SE 001 699-071
001 699-078	2SE 001 699-071
001 699-277	2SD 001 699-061
001 699-278	2SD 001 699-061
001 699-288	2SE 001 699-071
001 699-517	2SE 001 699-071
002 343-101	1AG 002 343-101
002 343-107	1AG 002 343-101
002 578-008	2SE 002 578-701
002 578-701	2SE 002 578-701
002 578-707	2SE 002 578-701
003 022-001	2BA 003 022-001
003 022-007	2BA 003 022-001
003 022-021	2BA 003 022-021
003 167-016	2SD 003 167-021
003 167-017	2SD 003 167-021
003 167-018	2SD 003 167-021
003 167-021	2SD 003 167-021
003 167-026	2SD 003 167-021
003 167-027	2SD 003 167-021
003 167-028	2SD 003 167-021
003 167-031	2SE 003 167-031
003 167-037	2SE 003 167-031
003 167-118	2SE 003 167-031
003 167-128	2SD 003 167-021
003 167-607	2SD 003 167-021
003 167-608	2SD 003 167-021
003 167-609	2SD 003 167-021
003 290-001	8SB 003 290-001
003 290-005	8SB 003 290-001
003 290-011	8SB 003 290-011
003 434-137	1AG 003 434-137
003 590-001	1ND 003 590-001
003 590-007	1ND 003 590-001
003 590-287	1ND 003 590-001
003 806-001	8KA 003 806-001
003 978-001	8SB 003 978-001
003 978-041	8SB 003 978-041
004 734-001	8XY 004 734-001
004 764-041	8TW 004 764-041
004 764-047	8TW 004 764-041
004 764-048	8TW 004 764-041
007 023-001	8XY 007 023-001
007 540-097	8TW 004 764-041
008 204-181	2VP 008 204-181
008 204-191	2VD 008 204-191
009 104-171	6PT 009 104-171

### HELLA KGaA HUECK & CO.

009 107-611	6PT 009 107-611
009 107-611	6PT 009 107-611
011 610-941	8EA 011 610-941
012 081-021	8EA 012 081-021
012 426-591	8EL 012 426-591
012 584-001	8EL 012 584-001
012 584-021	8EL 012 584-021
012 584-031	8EL 012 584-031
012 584-041	8EL 012 584-041
012 584-171	8EL 012 584-171
012 584-341	8EL 012 584-341
012 584-391	8EL 012 584-391
012 584-471	8EL 012 584-471
012 584-521	8EL 012 584-521
012 586-001	8EA 012 586-001
012 586-061	8EA 012 586-061
012 586-111	8EA 012 586-111
012 586-131	8EA 012 586-131
012 586-251	8EA 012 586-251
012 586-441	8EA 012 586-441
012 586-521	8EA 012 586-521
012 586-541	8EA 012 586-541
012 586-551	8EA 012 586-551
012 259-001	6ZL 013 259-001
013 400-001	6PP 013 400-001
013 400-001	6PP 013 400-001
013 400-011	6PP 013 400-011
013 400-011	6PP 013 400-011
013 400-021	6PP 013 400-021
013 400-021	6PP 013 400-021
013 821-001	6ZF 013 821-001
109 139-001	9EL 109 139-001
109 139-002	9EL 109 139-001
109 139-007	9EL 109 139-001
118 445-007	9EL 109 139-001
118 445-007	9EL 147 747-001
120 743-001	9ES 120 743-001
120 743-005	9ES 120 743-001
125 314-001	9EY 125 314-001
127 585-002	9MX 127 585-002
131 420-025	9EL 109 139-001
131 420-035	9EL 109 139-001
146 491-001	9EL 146 491-001
147 747-001	9EL 147 747-001
147 747-007	9EL 147 747-001
152 889-001	9EL 152 889-001
184 107-241	9XW 184 107-241
184 107-261	9XW 184 107-261
1AG 002 343-101	1AG 002 343-101
1ND 003 590-007	1ND 003 590-001
1ND 003 590-287	1ND 003 590-001
1ND 123 823-011	1ND 123 823-011
2BA 003 022-007	2BA 003 022-001
2BA 003 022-811	2BA 003 022-001
2JA 001 357-007	2JA 001 357-002
2JA 001 357-008	2JA 001 357-002
2JA 001 357-017	2JA 001 357-012
2JA 001 357-018	2JA 001 357-012
2JA 001 357-018	2JA 001 357-012
2JA 001 357-207	2JA 001 357-002
2SD 001 699-068	2SD 001 699-061
2SD 001 699-277	2SD 001 699-061
2SD 001 699-278	2SD 001 699-061
2SD 001 699-517	2SD 001 699-061
2SD 002 578-311	2SE 002 578-701
2SD 003 167-016	2SD 003 167-021
2SD 003 167-017	2SD 003 167-021
2SD 003 167-018	2SD 003 167-021
2SD 003 167-026	2SD 003 167-021
2SD 003 167-027	2SD 003 167-021
2SD 003 167-028	2SD 003 167-021
2SD 003 167-128	2SD 003 167-021
2SD 003 167-607	2SD 003 167-021
2SD 003 167-608	2SD 003 167-021
2SD 004 816-011	2SD 003 167-021
2SE 001 699-078	2SE 001 699-071
2SE 001 699-287	2SE 001 699-071
2SE 001 699-288	2SE 001 699-071
2SE 002 578-008	2SE 002 578-701
2SE 002 578-301	2SE 002 578-701
2SE 002 578-321	2SE 002 578-701
2SE 002 578-707	2SE 002 578-701
2SE 003 167-037	2SE 003 167-031
2SE 003 167-038	2SE 003 167-031
2SE 003 167-118	2SE 003 167-031
2SE 004 816-001	2SE 003 167-031
351 119-371	8FK 351 119-371
351 119-871	8FK 351 119-371
351 135-491	8FK 351 135-991
351 135-991	8FK 351 135-991
351 317-631	8FC 351 317-634
351 317-634	8FC 351 317-631
354 771-941	9GD 354 771-941
354 776-061	8MT 354 776-061
354 776-311	8MT 354 776-311
560 096-002	9MX 560 096-002
560 271-002	8KA 560 271-002
561 891-005	9MX 560 096-002

### HELLA KGaA HUECK & CO.

561 891-006	9MX 560 096-002
725 640-001	8EL 012 584-031
725 640-001	8EL 012 584-001
725 728-001	8EL 725 728-001
725 742-001	8EL 725 742-001
725 743-001	8EL 725 743-001
725 744-001	8EL 725 744-001
725 744-001	8EL 012 584-341
725 800-001	8EL 725 800-001
725 962-001	8EA 725 962-001
725 967-001	8EA 725 967-001
725 967-001	8EA 011 610-941
725 974-001	8EA 725 974-001
726 030-001	8EA 012 586-001
726 030-001	8EA 726 030-001
726 031-001	8EA 012 586-111
726 031-001	8EA 726 031-001
726 132-001	8EA 726 132-001
726 142-001	8EA 726 142-001
726 146-001	8EA 726 146-001
726 149-001	8EA 726 149-001
726 150-001	8EA 726 150-001
726 167-001	8



### HELLA PAGID

355115531	8DD 355 115-531
355252261	8DK 355 252-261

### HEPU

P1176	8MP 376 808-714
P1178	8MP 376 808-744
P1181	8MP 376 809-234
P1183	8MP 376 808-744
P1190	8MP 376 808-524
P1191	8MP 376 808-144
P1193	8MP 376 808-134
P1204	8MP 376 808-534

### HERTH+BUSS ELPARTS

32 031 260	8EL 725 744-001
32 031 260	8EL 012 584-341
32 031 330	8EL 725 743-001
32 033 330	8EL 725 744-001
32 033 330	8EL 012 584-341
32 034 430	8EL 725 800-001
32 039 340	8EL 737 633-001
32 039 340	8EL 012 584-171
32 121 194	8EL 012 584-031
32 121 194	8EL 725 640-001
32 489 684	8EL 725 742-001
42 001 246	8EA 012 586-061
42 001 246	8EA 726 030-001
42 011 140	8EA 725 967-001
42 011 180	8EA 726 146-001
42 011 200	8EA 725 967-001
42 011 330	8EA 012 586-111
42 011 330	8EA 726 142-001
42 011 330	8EA 726 031-001
42 012 480	8EA 725 974-001
42 013 440	8EA 012 586-131
42 013 440	8EA 726 189-001
42 013 440	8EA 726 167-001
42020170	8EA 012 081-021
42020170	8EA 012 586-521
42 367 004	8EA 725 962-001
42 368 001	8EA 726 170-001
42 368 019	8EA 012 586-111
42 368 019	8EA 726 031-001
70 511 517	6PT 009 107-611
70 511 517	6PT 009 107-611
79 382 531	9MX 560 096-002
82 700 179	2BA 003 022-021
82 830 207	2SE 002 578-701
82 830 212	2SE 001 699-071
82 830 216	2SE 003 167-031
82 832 212	9EL 109 139-001
82 832 216	9EL 147 747-001
82 832 362	9EL 152 889-001
82 832 370	9EL 152 889-001
82 840 212	2SD 001 699-061
82 840 216	2SD 003 167-021
82 840 216	2SE 003 167-031
82 840 524	2VP 008 204-181
82 840 525	2VD 008 204-191
82 840 526	2VP 008 204-181
82 842 620	9EL 152 889-001
83 830 207	2SE 002 578-701
83 830 216	2SE 003 167-031
83840212	2SD 001 699-061
83 840 216	2SE 003 167-031
C0 313 5-13	2SD 001 699-061
C0 313 5-17	2SE 001 699-071

### HEULIEZ

0002974901	8MV 376 741-171
------------	-----------------

### HOLDER

141335	8KA 003 806-001
--------	-----------------

### HOLGER CRISTIANSEN

CA1336IR	8EL 012 584-041
CA1336IR	8EL 737 518-001
CA1433IR	8EL 737 617-001
CA1433IR	8EL 012 426-591
CA1438IR	8EL 737 633-001
CA1438IR	8EL 012 584-171
CA1448IR	8EL 737 647-001
CA1633IR	8EL 737 916-001
CA1633IR	8EL 012 584-001
CA1699IR	8EL 738 063-001
CA1699IR	8EL 012 584-021
CA1812IR	8EL 738 195-001
CA2040IR	8EL 738 212-541
CA212IR	8EL 012 584-031
CA212IR	8EL 725 640-001
CA326IR	8EL 725 728-001
CA339IR	8EL 725 742-001
CA340IR	8EL 725 743-001
CA341IR	8EL 725 744-001

### HOLGER CRISTIANSEN

CA341IR	8EL 012 584-341
CA5011R	8EL 725 800-001
CA702IR	8EL 730 000-021
CA702IR	8EL 730 000-001
CS103	8EA 725 962-001
CS114	8EA 725 967-001
CS114	8EA 011 610-941
CS1163	8EA 737 676-001
CS121	8EA 725 974-001
CS1248	8EA 737 936-001
CS1261	8EA 738 022-001
CS1268	8EA 738 030-001
CS1292	8EA 738 152-001
CS1383	8EA 012 586-001
CS1383	8EA 738 258-111
CS231	8EA 012 586-061
CS231	8EA 726 030-001
CS232	8EA 012 586-111
CS232	8EA 726 031-001
CS384	8EA 726 132-001
CS394	8EA 726 142-001
CS398	8EA 726 146-001
CS501	8EA 726 149-001
CS502	8EA 726 150-001
CS526	8EA 726 167-001
CS530	8EA 726 170-001
CS564	8EA 012 586-131
CS564	8EA 726 189-001

### HONDA

37 870-PLZ-D00	6PT 009 107-611
37 870-PLZ-D00	6PT 009 107-611
37 870-RBD-E01	6PT 009 107-611
37 870-RBD-E01	6PT 009 107-611

### HYMER

9974670	9EL 146 491-001
9974860	2SE 002 578-701

### CHEVROLET

12566778	6PT 009 107-611
12566778	6PT 009 107-611
12 639 899	6PT 009 107-611
12 639 899	6PT 009 107-611
15393755	6PT 009 107-611
15393755	6PT 009 107-611
25 183 414	6PT 009 107-611
25 183 414	6PT 009 107-611
55 566 146	6PT 009 107-611
55 566 146	6PT 009 107-611
90541520	6PT 009 107-611
90541520	6PT 009 107-611
90541937	6PT 009 107-611
90542063	6PT 009 107-611
90542063	6PT 009 107-611
91298691	6PT 009 107-611
91298691	6PT 009 107-611
9193163	6PT 009 107-611
9193163	6PT 009 107-611
9 198 691	6PT 009 107-611
9 198 691	6PT 009 107-611
93174208	6PT 009 107-611
93174208	6PT 009 107-611
96 868 950	6PT 009 107-611
96 868 950	6PT 009 107-611
97227219	6PT 009 107-611
97227219	6PT 009 107-611

### IRISBUS

500 186 28 94	8MV 376 733-101
---------------	-----------------

### IRMSCHER

77512025	1ND 003 590-001
----------	-----------------

### IVECO

000 00004892318	8EL 738 063-001
000 00004892318	8EL 012 584-021
0 0483 8676	8MP 376 809-234
0236 3999KZ	2BA 003 022-001
0248 0751KZ5026-80	2SE 001 699-071
0248 2830	1AG 002 343-101
0262 8233 KZ5508-76	2BA 003 022-001
0296 8264	9EL 109 139-001
0296 8264EY5026-80	9EL 109 139-001
0446 1865	1AG 002 343-101
0477 6226	8TW 004 764-041
0 9319 0284	8MP 376 808-714
0 9847 9675	8MP 376 808-744
0 9944 5447	8MP 376 808-744
0 9948 3937	8MP 376 808-534
1171 681	8EL 725 744-001
1171 681	8EL 012 584-341

### IVECO

1173 241	8EA 726 170-001
1176 424	8EL 725 800-001
1177 063	8EL 737 617-001
1178 607	8EL 737 617-001
228000-5641	8EA 012 586-001
228000-5641	8EA 738 258-111
2480 751	2SE 001 699-071
2480 752	2SD 001 699-061
260 0655KZ5508-76	2BA 003 022-021
2601417	8SB 003 290-001
262 8194	9MX 560 096-002
2628 233	2BA 003 022-001
2633 999	2BA 003 022-001
263 3999KZ5508-76	2BA 003 022-001
2992393	8DK 355 252-261
2 995 104	8EA 737 936-001
2995138	8EA 012 586-001
2995138	8EA 738 258-111
2995980	8EL 737 916-001
2995980	8EL 012 584-001
2 995 986	8EA 738 030-001
2 995 986	8EA 012 081-021
2 995 986	8EA 012 586-521
2995 988	8EA 738 152-001
2995 988	8EA 012 586-251
2996122	8DD 355 115-531
2997760	8EA 737 936-001
3385 820M01A	2JA 001 357-002
4100 8464	8MK 376 721-571
4101 6520	8ML 376 724-031
4101 9640	8MA 376 753-781
4121 3625	8MK 376 722-201
4121 3626	8MV 376 702-061
41213991	8MV 376 906-501
4121 4447	8MK 376 721-741
4121 4448	8ML 376 724-251
4121 4450	8FC 351 317-631
4121 4450	8FC 351 317-634
4121 4781	8MK 376 722-211
4121 4631	8MA 376 705-511
4121 5632	8MA 376 753-791
4121 8266	8MK 376 722-081
4121 8267	8ML 376 724-301
41241706	6PT 009 104-171
4157 2338	2BA 003 022-021
4162 4928	1ND 003 590-001
4162 8726	2SD 003 167-021
4201 3057	2SE 003 167-031
4201 3058	2SD 003 167-021
4202 5923	2SE 002 578-701
4204 1318	8MA 376 705-211
4204 1319	8MA 376 705-181
4204 7579	1ND 003 590-001
4208 2136	1AG 003 434-137
420 82136KZ7605-30	1AG 003 434-137
4208 8597	8MK 376 709-571
4210 7120	8MA 376 705-211
4210 7261	8MA 376 705-181
4220 9371	8SB 003 978-001
4220 9371	9EY 125 314-001
422 09394	9EY 125 314-001
422 09401	8SB 003 978-041
4221 8387	2SE 002 578-701
4234 0069	2JA 001 357-002
4234 0069KZ550	2JA 001 357-002
4248 4143	9ES 120 743-001
424 84143EY5022-80	9ES 120 743-001
4 249 814 5	8EA 726 142-001
4249 8148	8EA 726 150-001
42498619	8EA 726 150-001
4253 0460	9EL 146 491-001
4253 6979	8MK 376 792-111
42548195	8DK 355 252-261
42560913	8DK 355 252-261
4258900	6PT 009 104-171
46469865	6PT 009 107-611
46469865	6PT 009 107-611
46472179	6PT 009 107-611
46472179	6PT 009 107-611
4 744 841	8EA 012 586-061
4 744 841	8EA 726 030-001
4 782 801	8EA 725 974-001
483 9041	8EA 737 676-001
4849 400	8MK 376 717-561
4849 402	8ML 376 776-751
4854185	8EA 738 022-001
4892320	8EL 738 195-001
4892320	8EL 012 584-471
4892 338	8EA 738 030-001
4892 338	8EA 012 081-021
4892 338	8EA 012 586-521
4894 306	8FK 351 135-491
4894 306	8FK 351 135-991
500059586	8EA 738 030-001
5000 953754	8TW 004 764-041
5003 15943	8EL 737 916-001
5003 15943	8EL 012 584-001

### IVECO

5 003 159 43 3	8EL 737 916-001
5 003 159 43 3	8EL 012 584-001
5003 18696	8MK 376 717-561
5 003 251 02 2	8EA 726 167-001
5003 25137	8EA 737 936-001
5 003 251 37 7	8EA 737 936-001
5003 26345	8MK 376 721-751
5003 27872	8ML 376 724-101
5003 31736	8EL 737 916-001
5003 31736	8EL 012 584-391
5003 31736	8EL 012 584-521
5003 31736	8EL 738 212-541
5 003 317 36 6	8EL 737 916-001
5 003 317 36 6	8EL 012 584-001
5003 37394	8EL 737 916-001
5003 37394	8EL 012 584-521
5003 37394	8EL 738 212-541
5003 37394	8EL 012 584-001
5 003 373 94 4	8EL 737 916-001
5 003 373 94 4	8EL 012 584-001
5003 40742	8MK 376 722-161
5003 41617	8FK 351 108-961
5003 42509	8MV 376 731-381
5003 42517	8MK 376 731-431
5003 45817	8MV 376 731-291
5003 45819	8MV 376 731-291
5003 48262	8MK 376 722-161
5003 48264	8ML 376 906-341
5003 48318	8MK 376 721-611
5 0035 0785	8MP 376 808-744
5 0035 0798	8MP 376 808-714
5003 53523	8MV





### IVECO

60814715	6PT 009 107-611
60814715	6PT 009 107-611
71739856	6PT 009 107-611
71739856	6PT 009 107-611
7696 93	2SE 003 167-031
8122 454	8MK 376 709-571
8166 285	8MA 376 705-271
8168 290	8MA 376 705-291
8189 330	8FC 351 300-051
8194 144	8MK 376 709-571
8600 3144	8SB 003 978-001
9316 0529	8MK 376 721-591
9316 0530	8ML 376 724-031
9316 0531	8MK 376 721-601
9316 3623	8MY 376 742-311
9319 0926	8MV 376 728-151
9319 2909	8MK 376 721-571
9319 2910	8MK 376 721-581
9319 4748	8FC 351 302-181
9384 984	8TW 004 764-041
9834 3658	8FT 351 192-441
9841 1679	8MK 376 726-631
9841 2340	8ML 376 776-731
9841 5831	8MP 376 808-144
9841 7133	8EL 376 647-001
9841 7134	8EL 737 647-001
9 841 720 8	8EL 012 584-031
9 841 720 8	8EL 725 640-001
9 841 720 9	8EL 012 584-031
9 841 720 9	8EL 725 640-001
9 841 903 5	8EL 012 584-041
9 841 903 5	8EL 737 518-001
9842 4452	8EL 737 633-001
9842 4452	8EL 012 584-171
9842 4453	8EL 737 633-001
9842 4453	8EL 012 584-171
9842 4739	8EL 737 633-001
9842 4739	8EL 012 584-171
9842 4748	8EL 737 633-001
9842 4748	8EL 012 584-171
9842 5619	8MK 376 704-611
9842 5621	8ML 376 776-741
9842 5628	8MK 376 704-611
9842 5657	8MK 376 792-181
9842 5660	8MK 376 792-131
9842 5703	8MK 376 705-761
9843 4335	1ND 003 590-001
98439933	8MV 376 907-201
9844 9163	8EL 737 633-001
9844 9163	8EL 012 584-171
9845 6884	8MV 376 741-171
9845 8607	8MV 376 733-101
98462948	8FK 351 119-871
98462948	8FK 351 119-371
9848 2342	8FT 351 196-171
9848 6932	8MK 376 792-191
99432760	8EA 012 586-001
99432760	8EA 738 258-111
9945 0012	8MV 376 727-141
9945 0016	8MV 376 741-171
9 945 411 2	8EL 012 584-041
9 945 411 2	8EL 737 518-001
9945 5374	8ML 376 792-021
99455420	6PT 009 107-611
99455420	6PT 009 107-611
9946 3230	8MK 376 792-121
9946 3232	8MK 376 721-611
9946 3242	2VP 008 204-181
9946 3243	2VP 008 204-181
9946 3244	2VD 008 204-191
9947 7271	8EL 737 916-001
9947 7271	8EL 012 584-391
9947 7271	8EL 012 584-521
9947 7271	8EL 738 212-541
9947 7271	8EL 012 584-001
9947 9094	8MV 376 727-141
9947 9094AS	8MV 376 727-141
99486046	8EA 738 152-001
99486046	8EA 012 586-251
9948 7209	8MV 376 727-161
9948 8569	8FK 351 108-961
9948 8784	8ML 376 724-101
9948 8785	8MK 376 721-751
X446 1865	1AG 002 343-101

### JDEUS

114M08	8MK 376 721-581
114M09	8MK 376 704-611
114M10	8MK 376 721-571
114M12	8MK 376 721-741
114M13	8MK 376 722-081
114M14	8MK 376 721-791
714M12	8FC 351 317-631
714M12	8FC 351 317-634
814M07	8ML 376 776-731
814M08	8ML 376 776-741

### JDEUS

814M09	8ML 376 776-751
814M11	8ML 376 724-031
814M12	8ML 376 724-251
814M13	8ML 376 724-301
814M14	8ML 376 724-271

### JOHN DEERE

10 13 53	1ND 003 590-001
16 51 6022	2SD 001 699-061
16 51 9022	2SE 001 699-071
16 52 0022	2SE 003 167-031
16 52 1023	2SD 003 167-021
21 29 4	2BA 003 022-001
53 50 50	2SE 002 578-701
56 42 9	2BA 003 022-021
56 62 1	2JA 001 357-012
AL 11 0365	2JA 001 357-002
AL 38 46201	8EL 376 617-001
AL 76 661	8MY 376 742-311

### JUNGHEINRICH

28305250	2BA 003 022-021
50011267	2SE 002 578-701
51202350	8KA 003 806-001

### JURID

569153J	8DD 355 115-531
587045	8DK 355 252-261

### KAGER

31-0543	8MK 376 721-751
313977	8ML 376 776-731
31-4457	8ML 376 792-021
92-0509	8FK 351 135-491
92-0509	8FK 351 135-991
92-0543	8FK 351 119-871
92-0543	8FK 351 119-371
92-0547	8FK 351 108-961

### KÄSSBOHRER

0.370.135.305	2JA 001 357-002
7.552.038.000.0	2JA 001 357-002

### KEMPF

20941	2SD 003 167-021
20943	2SD 001 699-061
4001002	2SD 003 167-021
4001008	2SD 001 699-061
4001011	2SE 003 167-031

### KLITECH

KT 3092	8FK 351 119-871
KT 3092 N	8FK 351 119-871
KT 3092 OE	8FK 351 119-871
KT 8144	8FK 351 135-491
KT 8144	8FK 351 135-991
KT 8144 N	8FK 351 135-491
KT 8144 N	8FK 351 135-991

### KLOKKERHOLM

20940705	2VD 008 204-191
20940706	2VP 008 204-181

### KÖGEL

305097	1ND 003 590-001
349345	2BA 003 022-021
6000047	9EL 147 747-001
75035	1AG 002 343-101
77782	2SD 001 699-061
77783	2SE 001 699-071
77960	2SD 003 167-021
78739	2BA 003 022-001
79298	2SE 003 167-031
80077960	2SD 003 167-021
85006	9EL 109 139-001

### KOLBENSCHMIDT

50005604	8MP 376 808-144
50005606	8MP 376 809-234

### KOMATSU

3082 018 M1	9EL 146 491-001
381 8102 616	8SB 003 978-041
Y252 702 0	2BA 003 022-021

### KRAMER

0003322704	2JA 001 357-002
0003324515	2SE 002 578-701
1000051952	2JA 001 357-002
56078	2SD 003 167-021

### KRAMER

56087	2SE 002 578-701
56090	2SE 003 167-031
56297	9EL 109 139-001

### KRONE

0924603/0	2SE 003 167-031
0944016/0	2SE 001 699-071
0944018/0	2SD 001 699-061
0944096/0	9EL 147 747-001
500944096	9EL 147 747-001
9305004	2SD 001 699-061

### KWP

10843	8MP 376 808-144
10844	8MP 376 809-234
10850	8MP 376 808-714
10852	8MP 376 808-744
10968	8MP 376 808-534

### LANCIA

46472179	6PT 009 107-611
46472179	6PT 009 107-611
55238125	6PP 013 400-001
55238125	6PP 013 400-001
60814715	6PT 009 107-611
60814715	6PT 009 107-611

### LETRIKA

11.139.013	8EA 726 132-001
11.201.075	8EL 012 584-031
11.201.075	8EL 725 640-001
11.201.576	8EL 725 743-001
11.201.586	8EL 730 000-021
11.201.586	8EL 730 000-001
11.201.903	8EL 725 800-001
11.201.991	8EL 737 617-001
11.201.991	8EL 012 426-591
11.203.331	8EL 737 617-001
11.203.331	8EL 012 426-591
11 130 026	8EA 012 586-541
11 130 026	8EA 725 962-001
11 130 074	8EA 725 962-001
11 130 117	8EA 725 967-001
11 130 117	8EA 011 610-941
11 130 124	8EA 726 142-001
11 130 141	8EA 012 586-441
11 130 141	8EA 726 170-001
11 130 146	8EA 012 586-061
11 130 146	8EA 726 030-001
11 130 151	8EA 012 586-441
11 130 151	8EA 726 170-001
11 130 216	8EA 012 586-061
11 130 216	8EA 726 030-001
11 130 225	8EA 012 586-111
11 130 225	8EA 726 031-001
11 130 284	8EA 012 586-541
11 130 480	8EA 725 962-001
11 130 490	8EA 726 142-001
11 130 491	8EA 012 586-441
11 130 491	8EA 726 170-001
11 130 492	8EA 012 586-111
11 130 492	8EA 726 031-001
11 130 619	8EA 726 146-001
11 130 673	8EA 012 586-441
11 130 673	8EA 726 170-001
11 201 055	8EL 012 584-031
11 201 055	8EL 725 640-001
11 201 186	8EL 725 744-001
11 201 186	8EL 012 584-341
11 201 468	8EL 012 584-031
11 201 468	8EL 725 640-001
11 201 557	8EL 725 744-001
11 201 557	8EL 012 584-341
11 201 574	8EL 725 744-001
11 201 574	8EL 012 584-341
AAK 1109	8EL 012 584-341
AAK 1110	8EL 012 584-031
AAK 1110	8EL 725 640-001
AAK 1167	8EL 725 744-001
AAK 1167	8EL 012 584-341
AAK 1209	8EL 012 584-031
AAK 1209	8EL 725 640-001
AAK1312	8EL 737 617-001
AAK1312	8EL 012 426-591
AAK 1352	8EL 725 744-001
AAK 1352	8EL 012 584-341
AAK1378	8EL 725 743-001
AAK3318	8EL 725 800-001
AAK 3564	8EL 012 584-031
AAK 3564	8EL 725 640-001
AAK4320	8EL 737 617-001
AAK4320	8EL 012 426-591
AAK 4509	8EL 725 744-001

### LETRIKA

AAK 4509	8EL 012 584-341
AAK 4513	8EL 725 744-001
AAK 4513	8EL 012 584-341
AAK4531	8EL 730 000-021
AAK4531	8EL 730 000-001
AAK5376	8EL 725 800-001
AZF 3542	8EA 012 586-111
AZF 3542	8EA 726 031-001
AZJ 0402	8EA 012 586-541
AZJ 0402	8EA 725 962-001
AZJ 0404	8EA 725 962-001
AZJ 3128	8EA 012 586-541
AZJ 3128	8EA 725 962-001
AZJ 3131	8EA 726 142-001
AZJ 3132	8EA 012 586-441
AZJ 3132	8EA 726 170-001
AZJ 3133	8EA 012 586-111
AZJ 3133	8EA 726 031-001
AZJ 3169	8EA 012 586-541
AZJ 3169	8EA 725 962-001
AZJ 3196	8EA 726 146-001
AZJ 3222	8EA 012 586-441
AZJ 3222	8EA 726 170-001
AZJ 3508	8EA 725 967-001
AZJ 3508	8EA 011 610-941
AZJ 3518	8EA 012 586-441
AZJ 3518	8EA 726 170-001
AZJ 3520	8EA 012 586-061
AZJ 3520	8EA 726 030-001
AZJ 3522	8EA 012 586-441
AZJ 3522	8EA 726 170-001
AZJ 3542	8EA 012 586-061
AZJ 3542	8EA 726 030-001
AZJ 3546	8EA 012 586-111
AZJ 3546	8EA 726 031-001
AZK5173	8EA 726 132-001
IAO 055	8EL 012 584-031
IAO 055	8EL 725 640-001
IAO069	8EL 725 744-001
IAO069	8EL 012 58



### LIEBHERR

6071361	2JA 001 357-002
6 071 361 08	2JA 001 357-002
6 071 397 01	2SE 002 578-701
6 072 105 08	9EL 147 747-001
6 072 158 08	9ES 120 743-001
6201387	2BA 003 022-001
6201459	2SD 001 699-061
7 014 433	2JA 001 357-002
7 365 734	9EL 109 139-001
7 365 734	2SD 001 699-061

### LINDE

000 974 10 01	2BA 003 022-021
000 974 10 29	2SE 002 578-701
000 974 60 39	9EL 146 491-001
002 974 00 03	2JA 001 357-002

### LIZARTE

81.10.26.022	8FK 351 119-871
81.10.26.022	8FK 351 119-371
81.10.27.062	8FK 351 135-991
81.10.27.063	8FK 351 135-991

### LOMBARDINI

SA283	8EL 725 743-001
-------	-----------------

### LPR

WP0202	8MP 376 808-744
WP0258	8MP 376 808-714
WP0426	8MP 376 809-234
WP0454	8MP 376 808-144
WP0650	8MP 376 808-134
WP0678	8MP 376 808-744

### LUCAS ELECTRICAL

61924050	8EA 012 586-541
ACP460	8FK 351 119-871
ACP460	8FK 351 119-371
ACP975	8FK 351 135-491
ACP975	8FK 351 135-991
LEA00548	8EL 012 584-521
LRA00617	8EL 725 742-001
LRA00839	8EL 012 584-031
LRA00839	8EL 725 640-001
LRA00924	8EL 725 744-001
LRA00924	8EL 012 584-341
LRA00936	8EL 725 800-001
LRA00938	8EL 725 728-001
LRA02482	8EL 730 000-021
LRA02518	8EL 012 584-391
LRA02518	8EL 012 584-521
LRA02536	8EL 738 195-001
LRA02536	8EL 012 584-471
LRA 617	8EL 725 742-001
LRA 839	8EL 012 584-031
LRA 839	8EL 725 640-001
LRA 924	8EL 725 744-001
LRA 924	8EL 012 584-341
LRA 936	8EL 725 800-001
LRA 938	8EL 725 728-001
LRB00100	8EL 737 633-001
LRB00100	8EL 012 584-171
LRB00310	8EL 012 584-041
LRB00310	8EL 737 518-001
LRB100	8EL 737 633-001
LRB100	8EL 012 584-171
LRB300	8EL 737 647-001
LRB 310	8EL 012 584-041
LRB 310	8EL 737 518-001
LRB00672	8EA 726 146-001
LRB00746	8EA 725 974-001
LRB00762	8EA 725 967-001
LRB00762	8EA 011 610-941
LRB00778	8EA 012 586-131
LRB00778	8EA 726 189-001
LRB00837	8EA 012 586-111
LRB00837	8EA 726 031-001
LRB00839	8EA 012 586-061
LRB00839	8EA 726 030-001
LRB00841	8EA 726 142-001
LRB00845	8EA 726 167-001
LRB00921	8EA 012 586-541
LRB00921	8EA 725 962-001
LRB00923	8EA 012 586-441
LRB00923	8EA 726 170-001
LRB00946	8EA 012 586-111
LRB00946	8EA 726 031-001
LRB00960	8EA 726 149-001
LRB00986	8EA 726 150-001
LRB01057	8EA 011 610-941
LRB01957	8EA 012 586-001
LRB01957	8EA 738 258-111
LRB01958	8EA 012 586-251
LRB02401	8EA 012 586-551

### LUCAS ELECTRICAL

LRS 672	8EA 726 146-001
LRS 746	8EA 725 974-001
LRS 762	8EA 725 967-001
LRS 778	8EA 012 586-131
LRS 778	8EA 726 189-001
LRS 837	8EA 012 586-111
LRS 837	8EA 726 031-001
LRS 839	8EA 012 586-061
LRS 839	8EA 726 030-001
LRS 841	8EA 726 142-001
LRS842	8EA 012 586-111
LRS842	8EA 726 031-001
LRS 845	8EA 726 167-001
LRS 921	8EA 725 962-001
LRS 923	8EA 726 170-001
LRS946	8EA 012 586-111
LRS946	8EA 726 031-001
LRS 960	8EA 726 149-001
LRS 986	8EA 726 150-001
SEB1767	6PP 013 400-001
SEB1767	6PP 013 400-001
SEB952	6PP 013 400-001
SEB952	6PP 013 400-001

### MAGNETI MARELLI

0632 16725	8EA 012 586-111
0632 16725	8EA 726 031-001
0632 16726	8EA 012 586-111
0632 16726	8EA 726 031-001
0632 16727	8EA 012 586-111
0632 16727	8EA 726 031-001
0632 16731	8EA 012 586-111
0632 16731	8EA 726 031-001
063 21 673 101 0	8EA 012 586-111
063 21 673 101 0	8EA 726 142-001
063 21 673 101 0	8EA 726 031-001
0632 16740	8EA 726 142-001
0632 16741	8EA 726 142-001
063 21 674 101 0	8EA 012 586-111
063 21 674 101 0	8EA 726 142-001
063 21 674 101 0	8EA 726 031-001
0632 16747	8EA 012 586-111
0632 16747	8EA 726 031-001
0632 16748	8EA 012 586-111
0632 16748	8EA 726 031-001
0632 17201	8EA 012 586-061
0632 17201	8EA 726 030-001
0632 17225	8EA 012 586-061
0632 17225	8EA 726 030-001
063 21 722 601 0	8EA 012 586-061
063 21 722 601 0	8EA 726 030-001
0632 24580	8EA 012 586-111
0632 24580	8EA 726 031-001
0633 06000	8EL 012 584-031
0633 06000	8EL 725 640-001
0633 06300	8EL 012 584-031
0633 06300	8EL 725 640-001
0633 06302	8EL 012 584-031
0633 06302	8EL 725 640-001
0633 08300	8EL 012 584-031
0633 08300	8EL 725 640-001
0633 20025	8EL 012 584-031
0633 20025	8EL 725 640-001
063 32 002 501 0	8EL 012 584-031
063 32 002 501 0	8EL 725 640-001
0633 20060	8EL 012 584-031
0633 20060	8EL 725 640-001
063 32 104 201 0	8EL 012 584-031
063 32 104 201 0	8EL 725 640-001
063522310160	8EA 012 081-021
063522310160	8EA 012 586-521
063523623	8EA 011 610-941
063523623050	8EA 011 610-941
063523680010	8EA 012 586-441
063536550050	8EL 012 584-471
18339	2SD 003 167-021
350203499000	8FC 351 302-181
376724271MM	8ML 376 724-271
6321 6703	8EA 726 142-001
6321 7226	8EA 012 586-061
6332 6301	8EA 726 030-001
6330 6301	8EL 012 584-031
6330 6301	8EL 725 640-001
6332 1045	8EL 012 584-031
6332 1045	8EL 725 640-001
6332 1050	8EL 012 584-031
6332 1050	8EL 725 640-001
6332 1055	8EL 012 584-031
6332 1055	8EL 725 640-001
6332 1115	8EL 012 584-031
6332 1115	8EL 725 640-001
6332 1161	8EL 012 584-031
6332 1161	8EL 725 640-001
6332 1163	8EL 012 584-031
6332 1163	8EL 725 640-001
9432 52204	8EA 012 586-541

### MAGNETI MARELLI

9432 52204	8EA 725 962-001
943252204010	8EA 012 586-541
9432 52205	8EA 012 586-441
9432 52205	8EA 726 170-001
943 25 222 201 0	8EA 725 974-001
943 25 223 001 0	8EA 012 586-131
943 25 223 001 0	8EA 726 189-001
943 25 223 101 0	8EA 725 974-001
9432 52690	8EA 737 676-001
943 25 269 001 0	8EA 737 676-001
943 34 603 301 0	8EL 725 742-001
9433 56766	8EL 737 617-001
943 35 684 901 0	8EL 737 633-001
943 35 684 901 0	8EL 012 584-171
9433 56850	8EL 737 647-001
943 35 725 901 0	8EL 737 633-001
943 35 725 901 0	8EL 012 584-171
943 35 771 501 0	8EL 725 744-001
943 35 771 501 0	8EL 012 584-341
943 35 777 201 0	8EL 012 584-031
943 35 777 201 0	8EL 725 728-001
943 35 777 201 0	8EL 725 640-001
943 35 777 501 0	8EL 725 800-001
943357800010	8EL 730 000-021
BC499	8FC 351 302-181
MAN2003	8EL 738 063-001
MAN2003	8EL 012 584-021
MAN2006	8EL 737 633-001
MAN2006	8EL 012 584-171
MAN2009	8EL 012 584-041
MAN2009	8EL 737 518-001
MAN2015	8EL 737 647-001
MAN2025	8EL 737 916-001
MAN2025	8EL 012 584-391
MAN2025	8EL 012 584-001
MAN2045	8EL 738 195-001
MAN2045	8EL 012 584-471
MAN261	8EL 012 584-031
MAN261	8EL 725 640-001
MAN283	8EL 012 584-031
MAN283	8EL 725 640-001
MAN772	8EL 012 584-031
MAN772	8EL 725 640-001
MAR5169	8EL 725 744-001
MAR5169	8EL 012 584-341
MAR6033	8EL 725 742-001
MAR837	8EL 725 742-001
MAR886	8EL 737 633-001
MAR886	8EL 012 584-171
MAR892	8EL 737 633-001
MAR892	8EL 012 584-171
MAR898	8EL 725 744-001
MAR898	8EL 012 584-341
MAR904	8EL 012 584-031
MAR904	8EL 725 728-001
MAR904	8EL 725 640-001
MAR905	8EL 725 800-001
MSN2008	8EA 738 030-001
MSN2045	8EA 737 936-001
MSN2057	8EA 738 022-001
MSN2 13	8EA 012 586-111
MSN2 13	8EA 726 142-001
MSN2 13	8EA 726 031-001
MSN2 15	8EA 012 586-111
MSN2 15	8EA 726 031-001
MSN237	8EA 012 586-061
MSN237	8EA 726 030-001
MSN5 21	8EA 012 586-111
MSN5 21	8EA 726 142-001
MSN5 21	8EA 726 031-001
MSR682	8EA 738 022-001
MSR683	8EA 012 586-541
MSR697	8EA 012 586-541
MSR707	8EA 011 610-941
MSR709	8EA 726 167-001
MSR710	8EA 725 974-001
MSR712	8EA 012 586-131
MSR712	8EA 726 189-001
MSR713	8EA 725 974-001
MSR748	8EA 737 676-001
MT 67 A	8EA 012 586-111
MT 67 A	8EA 726 031-001
MT 67 AA	8EA 012 586-111
MT 67 AA	8EA 726 031-001
MT 67 AB	8EA 012 586-111
MT 67 AB	8EA 726 031-001
MT 67 AC	8EA 012 586-111
MT 67 AC	8EA 726 031-001
MT 67 AD	8EA 012 586-111
MT 67 AD	8EA 726 031-001
MT 67 C	8EA 726 142-001
MT 67 CA	8EA 726 142-001
MT 67 CB	8EA 726 142-001
MT67 DA	8EA 012 586-111
MT67 DA	8EA 726 031-001
MT67 DB	8EA 012 586-111
MT67 DB	8EA 726 031-001

### MAGNETI MARELLI

MT68 T	8EA 012 586-541
MT68 T	8EA 725 962-001
MT 72 A	8EA 012 586-061
MT 72 A	8EA 726 030-001
MT 72 AA	8EA 011 586-061
MT 72 AA	8EA 726 030-001
MT 72 AB	8EA 012 586-061
MT 72 AB	8EA 726 030-001
MT74 G	8EA 725 967-001
MT74 G	8EA 011 610-941
RMM376721791	8MK 376 721-791

### MAHLE FILTER

FW 2	8MV 376 741-171
IC 229	8ML 376 758-131
IC 230	8ML 376 758-141
IC 289	8ML 376 776-731
IC 290	8ML 376 776-741
IC 291	8ML 376 776-751
IC 312	8ML 376 792-021
IC 75	8ML 376 724-031
IC 82	8ML 376 724-101
IC 89	8ML 376 724-231
IC 91	8ML 376 724-251
IC 93	8ML 376 724-271
IC 96	8ML 376 724-301

### MAN

15 20077 0702	9MX 127 585-002
28 12510 80009	9ES 120 743-001
28 12522 9085 9	9EL 147 747-001
51.26101.7085	8EL 725 744-001
51.26101.7085	8EL 012 584-341
51.26101.7172	8EL 725 800-001
81.06111.0018	8MY 376 742-311
81.25101.6043	1AG 002 343-101
81.2	





### MERCEDES-BENZ

000 825 07 01	2JA 001 357-002
000 825 07 01	2JA 001 357-012
000 825 08 01	2JA 001 357-002
000 825 08 01	2JA 001 357-012
000 860 14 26	8TW 004 764-041
000 860 23 26	8TW 004 764-041
001 544 04 03	2SE 001 699-071
001 544 05 03	2SD 001 699-061
001 544 40 03	2SE 001 699-071
001 544 41 03	2SD 001 699-061
001 544 45 03	2SE 001 699-071
001 544 46 03	2SD 001 699-061
001 544 55 90	9EL 109 139-001
001 544 68 03	2SD 003 167-021
001 544 69 03	2SE 003 167-031
001 544 70 03	2SE 003 167-031
001 544 80 03	2SE 003 167-031
001 544 81 03	2SD 003 167-021
001 544 83 90	9EL 147 747-001
001 544 85 03	2SD 003 167-021
001 544 94 03	2SE 003 167-031
001 545 77 14	6ZF 013 821-001
001 811 31 33	9MX 127 585-002
001 811 70 33	9EY 125 314-001
002 544 02 03	2SE 003 167-031
002 544 57 03	2SE 003 167-031
002 544 58 03	2SD 003 167-021
003 205 26 06	8MV 376 741-171
0061541602	8EL 725 742-001
006 154 16 02	8EL 725 742-001
006 154 16 02 80	8EL 725 742-001
0061541702	8EL 725 744-001
0061541702	8EL 012 584-341
006 154 17 02	8EL 725 744-001
006 154 17 02	8EL 012 584-341
123 820 08 01	2JA 001 357-002
123 820 08 01	2JA 001 357-012
123 820 09 01	2JA 001 357-002
123 820 09 01	2JA 001 357-012
154 020 10 26 80	8EL 725 742-001
381 810 25 16	8SB 003 978-001
381 810 25 16	9EY 125 314-001
381 810 26 16	8SB 003 978-041
381 810 71 16	8SB 003 978-001
381 810 71 16	9EY 125 314-001
381 810 73 16	8SB 003 978-041
673 810 08 16	8SB 003 978-001
673 810 09 16	8SB 003 978-041
904 205 05 06	8MV 376 733-191
906 205 02 06	8MV 376 733-101
A 000 471 12 30	8XY 004 734-001
A 000 501 64 15	8MY 376 742-311
A 000 544 70 03	2SE 001 699-071
A 000 544 77 03	2SD 001 699-061
A 000 544 78 03	2SE 001 699-071
A 000 544 99 03	2SD 001 699-061
A 000 810 23 16	8SB 003 978-041
A 000 811 21 33	9EY 125 314-001
A 000 811 33 33	9EY 125 314-001
A 000 811 66 33	9MX 560 096-002
A 000 811 74 33	9EY 125 314-001
A 000 825 05 01	2JA 001 357-002
A 000 825 07 01	2JA 001 357-002
A 000 825 07 01	2JA 001 357-012
A 000 825 08 01	2JA 001 357-002
A 000 825 08 01	2JA 001 357-012
A 000 860 14 26	8TW 004 764-041
A 000 860 23 26	8TW 004 764-041
A 001 544 04 03	2SE 001 699-071
A 001 544 05 03	2SD 001 699-061
A 001 544 40 03	2SE 001 699-071
A 001 544 41 03	2SD 001 699-061
A 001 544 45 03	2SE 001 699-071
A 001 544 46 03	2SD 001 699-061
A 001 544 55 90	9EL 109 139-001
A 001 544 68 03	2SD 003 167-021
A 001 544 69 03	2SE 003 167-031
A 001 544 70 03	2SE 003 167-031
A 001 544 80 03	2SE 003 167-031
A 001 544 81 03	2SD 003 167-021
A 001 544 83 90	9EL 147 747-001
A 001 544 85 03	2SD 003 167-021
A 001 544 94 03	2SE 003 167-031
A 001 545 77 14	6ZF 013 821-001
A 001 811 31 33	9MX 127 585-002
A 001 811 70 33	9EY 125 314-001
A 002 544 02 03	2SE 003 167-031
A 002 544 57 03	2SE 003 167-031
A 002 544 58 03	2SD 003 167-021
A 003 205 26 06	8MV 376 741-171
A 0061541602	8EL 725 742-001
A 006 154 16 02	8EL 725 742-001
A 006 154 16 02 80	8EL 725 742-001
A 0061541702	8EL 725 744-001
A 0061541702	8EL 012 584-341
A 006 154 17 02	8EL 725 744-001
A 006 154 17 02	8EL 012 584-341

### MERCEDES-BENZ

A 123 820 08 01	2JA 001 357-002
A 123 820 08 01	2JA 001 357-012
A 123 820 09 01	2JA 001 357-002
A 123 820 09 01	2JA 001 357-012
A 154 020 10 26 80	8EL 725 742-001
A 381 810 25 16	8SB 003 978-001
A 381 810 25 16	9EY 125 314-001
A 381 810 26 16	8SB 003 978-041
A 381 810 71 16	8SB 003 978-001
A 381 810 71 16	9EY 125 314-001
A 381 810 73 16	8SB 003 978-041
A 673 810 08 16	8SB 003 978-001
A 673 810 09 16	8SB 003 978-041
A 904 205 05 06	8MV 376 733-191
A 906 205 02 06	8MV 376 733-101

### METELLI

24-0843	8MP 376 808-144
24-0844	8MP 376 809-234
24-0850	8MP 376 808-714
24-0852	8MP 376 808-744
24-0942	8MP 376 808-134
24-0968	8MP 376 808-534
24-0969	8MP 376 808-744
24-1060	8MP 376 808-524

### METZGER

0905133	6PT 009 107-611
0905133	6PT 009 107-611
0906054	6PP 013 400-001
0906054	6PP 013 400-001

### MEYLE

039 238 0001	8MY 376 742-311
233 019 0001	8MP 376 808-714
233 045 0284	8MP 376 808-714
233 045 5447	8MP 376 808-744
233 045 6553	8MP 376 808-134
AQ-1266	8MP 376 808-144

### MGA

PA843	8MP 376 808-144
PA844	8MP 376 809-234
PA850	8MP 376 808-714
PA852	8MP 376 808-744
PA942	8MP 376 808-134
PA968	8MP 376 808-534
PA969	8MP 376 808-744

### MINTEX

MDC1933	8DD 355 115-531
MWU0466	8DK 355 252-261

### MITSUBISHI

44TA0594	8EL 737 916-001
44TA0594	8EL 012 584-001
A004TA0591	8EL 012 584-521
A004TA0591	8EL 738 212-541
A004TA0592	8EL 737 916-001
A004TA0592	8EL 012 584-001
A004TA8291	8EL 737 916-001
A004TA8291	8EL 012 584-001
A004TA8292	8EL 737 916-001
A004TA8292	8EL 012 584-001
A004TA8491	8EL 012 584-521
A004TA8491	8EL 738 212-541
A004TA8492	8EL 737 916-001
A004TA8492	8EL 012 584-001
A4TA0591	8EL 737 916-001
A4TA0591	8EL 012 584-521
A4TA0591	8EL 738 212-541
A4TA0591	8EL 012 584-001
A4TA0592	8EL 737 916-001
A4TA0592	8EL 012 584-001
A4T A0592	8EL 737 916-001
A4T A0592	8EL 012 584-001
A4TA0594	8EL 737 916-001
A4TA0594	8EL 012 584-001
A4TA8291	8EL 737 916-001
A4TA8291	8EL 012 584-001
A4T A8291	8EL 737 916-001
A4T A8291	8EL 012 584-001
A4TA8292	8EL 737 916-001
A4TA8292	8EL 012 584-001
A4TA8491	8EL 012 584-521
A4TA8491	8EL 738 212-541
A4TA8492	8EL 737 916-001
A4TA8492	8EL 012 584-001
M008T61671	8EA 012 586-001
M008T61671	8EA 738 258-111
M009T61671	8EA 012 586-551
M8T61671	8EA 012 586-001
M8T61671	8EA 738 258-111

### MITSUBISHI

M9T61671	8EA 012 586-551
Z1263978	8SB 003 978-001

### MONARK

81 382 305	8EA 725 967-001
81 382 305	8EA 011 610-941
81 387 004	8EA 012 586-541
81 387 004	8EA 725 962-001
81 388 001	8EA 012 586-441
81 388 001	8EA 726 170-001
81 466 036	8EA 726 132-001
81 466 052	8EA 726 150-001
81 467 005	8EA 726 167-001
81 467 006	8EA 726 167-001
81 467 007	8EA 012 586-131
81 467 007	8EA 726 189-001
81 467 045	8EA 725 974-001

### MOTOMETER

171.017.8	2SD 001 699-061
415.890.4	9EL 109 139-001

### MOTOROLA

9AR-3952	8EL 012 584-031
9AR-3952	8EL 725 640-001
9AR-3952G	8EL 012 584-031
9AR-3952G	8EL 725 640-001
9AR-5001	8EL 725 742-001
9AR-6015	8EL 725 744-001
9AR-6015	8EL 012 584-341
9AR-6015K	8EL 725 744-001
9AR-6015K	8EL 012 584-341

### NATO

2540-12-193-3938	8SB 003 290-001
6220-12-167-2085	2BA 003 022-001
6220-12-179-5622	2SE 001 699-071
6220-12-180-9539	9EL 109 139-001
6220-12-180-9767	2JA 001 357-012
6220-12-183-8555	2SD 001 699-061
6220-12-191-3487	2SD 003 167-021
6220-12-191-3488	2SE 003 167-031

### NEOPLAN

1102 519 0	1AG 002 343-101
1503.038.00	1AG 002 343-101
1503.28	2SD 003 167-021
1905 532 01	9MX 560 096-002
81.77630-0093	8TW 004 764-041
8803 715 3	8MY 376 742-311
N1.01102-5190	1AG 002 343-101

### NISSAN

23100-LA5MA	8EL 012 584-471
-------------	-----------------

### NISSENS

61971	8MK 376 721-581
619710	8MK 376 721-601
61971A	8MK 376 721-581
61971A	8MK 376 721-751
61973	8MK 376 721-571
619730	8MK 376 721-591
619730	8MK 376 721-571
61973A	8MK 376 721-571
61974	8MK 376 792-121
61974	8MK 376 721-611
62341	8MK 376 721-721
62341A	8MK 376 721-721
62342	8MK 376 721-601
62342A	8MK 376 721-601
62343	8MK 376 721-591
62343A	8MK 376 721-591
62344	8MK 376 717-561
62345	8MK 376 704-611
62347	8MK 376 704-611
62349	8MK 376 726-631
62349A	8MK 376 705-761
63329	8MK 376 705-761
63329A	8MK 376 721-741
63330A	8MK 376 722-081
63331A	8MK 376 721-791
63332	8MK 376 758-001
63333	8MK 376 758-011
63334	8MK 376 721-581
64307	8MK 376 721-571
940096	8FC 351 307-601
94713	8FC 351 317-631
94713	8FC 351 317-631
94755	8FC 351 300-051
94764	8FC 351 309-071
94990	8FC 351 302-181

### NISSENS

95215	8FT 351 196-171
96940	8ML 376 776-751
96943	8ML 376 776-731
96964	8ML 376 724-031
96964	8ML 376 724-101
96964	8ML 376 906-341
97022	8ML 376 724-251
97032	8ML 376 724-231
97046	8ML 376 724-271
97047	8ML 376 724-301
97063	8ML 376 758-141
97064	8ML 376 758-131

### NK

202361	8DD 355 115-531
312361	8DD 355 115-531

### NRF

19032	8ML 376 724-031
19058	8ML 376 724-031
19193	8ML 376 724-271
19194	8ML 376 724-251
23092	8MK 376 721-581
23092	8MK 376 721-601
23218	8MK 376 721-581



### NRF

539567	8MK 376 721-611
539568	8MK 376 721-581
539568	8MK 376 721-601
549567	8MK 376 792-121
549567	8MK 376 721-611
549568	8MK 376 721-751
559567	8MK 376 722-081
559568	8MK 376 721-751
58377	8MK 376 758-011
58825	8MK 376 726-631
58827	8MK 376 704-611
58969	8MK 376 721-591

### O & K

0430879100	2JA 001 357-002
0576426	2SE 002 578-701
1101234	2BA 003 022-021
1418225	9ES 120 743-001
1547165	2JA 001 357-002
1710178	2SD 001 699-061
1710201	2BA 003 022-001
1710205	2SE 001 699-071
1712138	1AG 003 434-137
4158904	9EL 109 139-001
8412667	2SD 001 699-061
8412674	2BA 003 022-001
8412675	2SE 001 699-071
8412742	1AG 003 434-137
8482092	9EL 146 491-001

### OPEL

12 38 244	6PP 013 400-001
12 38 244	6PP 013 400-001
12 47 128	6PP 013 400-001
12 47 128	6PP 013 400-001
13 38 179	6PT 009 107-611
13 38 179	6PT 009 107-611
13 38 357	6PT 009 107-611
13 38 357	6PT 009 107-611
13 38 467	6PT 009 107-611
13 38 467	6PT 009 107-611
13 38 511	6PT 009 107-611
13 38 511	6PT 009 107-611
13 42 567	6PT 009 107-611
13 42 567	6PT 009 107-611
15393755	6PT 009 107-611
15393755	6PT 009 107-611
17 08 101	1AG 002 343-101
17 10 164	1ND 003 590-001
17 76 063	2BA 003 022-021
28 61030	2BA 003 022-021
48 01 922	6PT 009 107-611
48 01 922	6PT 009 107-611
48 18 227	6PT 009 107-611
48 18 227	6PT 009 107-611
55568176	6PP 013 400-021
55568176	6PP 013 400-021
62 35 605	6PT 009 107-611
62 35 605	6PT 009 107-611
62 38 179	6PT 009 107-611
62 38 179	6PT 009 107-611
62 38 266	6PT 009 107-611
62 38 266	6PT 009 107-611
62 38 422	6PT 009 107-611
62 38 422	6PT 009 107-611
62 38 935	6PT 009 107-611
62 38 935	6PT 009 107-611
63 38 486	6PT 009 107-611
63 38 486	6PT 009 107-611
90140910	1ND 003 590-001
90141523	2BA 003 022-021
90541520	6PT 009 107-611
90541520	6PT 009 107-611
90541937	6PT 009 107-611
90541937	6PT 009 107-611
90542063	6PT 009 107-611
90542063	6PT 009 107-611
91 93 163	6PT 009 107-611
91 93 163	6PT 009 107-611
93174208	6PT 009 107-611
93174208	6PT 009 107-611
97227219	6PT 009 107-611
97227219	6PT 009 107-611
PRK000607	2SD 001 699-061
PRK000612	1ND 003 590-001
V28610300	2BA 003 022-021
V44022500	2SE 002 578-701

### OPTIMAL

AQ-1266	8MP 376 808-144
AQ-1270	8MP 376 809-234

### PAGID

54776	8DD 355 115-531
-------	-----------------

### PAGID

54776PRO	8DD 355 115-531
P8572	8DK 355 252-261

### PAPE

36219	8MK 376 758-001
36221	8MK 376 758-011
363501	8FK 351 119-871

### PARIS-RHONE

A14 N182	8EL 012 584-041
A14 N182	8EL 737 518-001
A14 N185	8EL 012 584-041
A14 N185	8EL 737 518-001
A14 N190	8EL 012 584-041
A14 N190	8EL 737 518-001

### PAUS

504753	2SE 002 578-701
--------	-----------------

### PE Automotive

020.100-00A	8MP 376 808-714
020.101-00A	8MP 376 808-744
020.102-00A	8MP 376 808-134
020.105-00A	8MP 376 808-144
029.800.00A	8FK 351 119-871
029.801.00A	8FK 351 119-871
029.801.00A	8FK 351 135-991
100.158-00A	8MP 376 808-524

### PEUGEOT

1338.C7	6PT 009 107-611
1338.C7	6PT 009 107-611
1338.F9	6PT 009 107-611
1338.F9	6PT 009 107-611

### PORSCHE

955.606.180.00	6PP 013 400-001
955.606.180.00	6PP 013 400-001
996.606.180.00	6PP 013 400-001
996.606.180.00	6PP 013 400-001

### PowerMax

8212163	8EA 737 676-001
8212277	8EA 012 586-001
8212277	8EA 738 258-111
8212370	8EA 012 586-441
8212551	8EA 726 142-001
8212629	8EA 726 167-001
8212647	8EA 737 936-001
8212843	8EA 012 586-061
8212843	8EA 726 030-001
8212896	8EA 738 022-001
8212913	8EA 738 030-001
8212913	8EA 012 586-521
8212956	8EA 725 967-001
8212956	8EA 011 610-941
8212960	8EA 012 586-541
8212960	8EA 725 962-001
8212984	8EA 012 586-551
8212986	8EA 012 586-131
8213096	8EA 738 152-001
8213096	8EA 012 586-251
8213289	8EA 012 586-111
88212163	8EA 737 676-001
88212277	8EA 012 586-001
88212277	8EA 738 258-111
88212370	8EA 012 586-441
88212551	8EA 726 142-001
88212629	8EA 726 167-001
88212647	8EA 737 936-001
88212843	8EA 012 586-061
88212843	8EA 726 030-001
88212896	8EA 738 022-001
88212913	8EA 738 030-001
88212913	8EA 012 586-521
88212956	8EA 725 967-001
88212956	8EA 011 610-941
88212960	8EA 012 586-541
88212960	8EA 725 962-001
88212984	8EA 012 586-551
88212986	8EA 012 586-131
88213096	8EA 738 152-001
88213096	8EA 012 586-251
88213289	8EA 012 586-111
8912468	8EL 730 000-021
89212401	8EL 737 633-001
89212401	8EL 012 584-171
89212425	8EL 737 617-001
89212425	8EL 012 426-591
89212441	8EL 012 584-391
89212441	8EL 738 212-541
89212477	8EL 012 584-041
89212477	8EL 737 518-001

### PowerMax

89213009	8EL 738 063-001
89213009	8EL 012 584-021
89213145	8EL 012 584-031
89213145	8EL 725 640-001
89213378	8EL 725 743-001
89213580	8EL 012 584-341
89213592	8EL 738 195-001
89213592	8EL 012 584-471
89213749	8EL 725 742-001
89213798	8EL 737 647-001
89213840	8EL 725 800-001
89214840	8EL 737 916-001
89214840	8EL 012 584-001
89215518	8EL 012 584-521
9212401	8EL 737 633-001
9212401	8EL 012 584-171
9212425	8EL 737 617-001
9212425	8EL 012 426-591
9212441	8EL 012 584-391
9212441	8EL 738 212-541
9212468	8EL 730 000-021
9212477	8EL 012 584-041
9212477	8EL 737 518-001
9213009	8EL 738 063-001
9213009	8EL 012 584-021
9213145	8EL 012 584-031
9213145	8EL 725 640-001
9213378	8EL 725 743-001
9213580	8EL 012 584-341
9213592	8EL 738 195-001
9213592	8EL 012 584-471
9213749	8EL 725 742-001
9213798	8EL 737 647-001
9213840	8EL 725 800-001
9214840	8EL 737 916-001
9214840	8EL 012 584-001
9215518	8EL 012 584-521

### PRASCO

IVAK093	8FK 351 119-871
IVK093	8FK 351 119-871

### PRESTOLITE ELECTRIC

20500762	8EA 012 586-541
858320	8EA 726 142-001

### REISCH

5002590	2SD 003 167-021
---------	-----------------

### REMSA

6129810	8DD 355 115-531
ACA805500	8DK 355 252-261

### RENAULT

50 00 242 198	2SE 001 699-071
50 00 242 302	2SD 001 699-061
50 00 243 871	9EL 109 139-001
50 00 953 754	8TW 004 764-041
50 01 001 647	1AG 002 343-101
50 01 848 546	6PT 009 107-611
50 01 848 546	6PT 009 107-611
50 10 412 448	6PP 013 400-011
50 10 412 448	6PP 013 400-011
50 10 437 653	6PP 013 400-021
50 10 437 653	6PP 013 400-021
50 10 450 894	6PP 013 400-021
50 10 450 894	6PP 013 400-021
74 20 524 936	6PP 013 400-021
74 20 524 936	6PP 013 400-021
77 00 308 989	8EL 737 633-001
77 00 308 989	8EL 012 584-171
77 01 366 012	2SE 002 578-701

### RENAULT TRUCKS

50 00 243 871	9EL 109 139-001
50 01 848 546	6PT 009 107-611
50 01 848 546	6PT 009 107-611

### ROADHOUSE

6129810	8DD 355 115-531
ACA805500	8DK 355 252-261

### RUVILLE

67100	8MP 376 808-134
67104	8MP 376 808-144
67109	8MP 376 809-234
67114	8MP 376 808-744

### SAAB

04 10 861	8TW 004 764-041
12 566 778	6PT 009 107-611
12 566 778	6PT 009 107-611

### SAAB

15 39 3755	6PT 009 107-611
15 39 3755	6PT 009 107-611
24 43 6779	6PT 009 107-611
24 43 6779	6PT 009 107-611
46 60 585	6PT 009 107-611
46 60 585	6PT 009 107-611
47 72 208	6PT 009 107-611
47 72 208	6PT 009 107-611
47 72 307	6PT 009 107-611
47 72 307	6PT 009 107-611
47 73 586	6PT 009 107-611
47 73 586	6PT 009 107-611
53 41 391	6PT 009 107-611
53 41 391	6PT 009 107-611
55 56 817 6	6PP 013 400-021
55 56 817 6	6PP 013 400-021
57 947	2BA 003 022-021
59 59 283	6PT 009 107-611
59 59 283	6PT 009 107-611
90 42 363 7	6PP 013 400-001
90 42 363 7	6PP 013 400-001
90 54 937	6PT 009 107-611
90 54 937	6PT 009 107-611
90 54 206 3	6PT 009 107-611
90 54 206 3	6PT 009 107-611
90 570 185	6PT 009 107-611
90 570 185	6PT 009 107-611
91 77 213	6PT 009 107-611
91 77 213	6PT 009 107-611
91 98 691	6PT 009 107-611
91 98 691	6PT 009 107-611
93 17 030 9	6PP 013 400-001
93 17 030 9	6PP 013 400-001
95 42 861	6PT 009 107-611
95 42 861	6PT 009 107-611
95 43 406	6PT 009 107-611
95 43 406	6PT 009 107-611



### SCHMITZ CARGOBULL

060520	2SD 001 699-061
060521	2SE 001 699-071
060524	9EL 109 139-001
060526	9EL 147 747-001
060553	2SD 003 167-021
060566	2SD 003 167-021
060585	1ND 003 590-001
061727	2SE 003 167-031
1115	2BA 003 022-021
1-FZELEK0497	2SD 003 167-021
8482092	9EL 146 491-001
980400	9EL 109 139-001
BS11852480001	2SE 002 578-701

### SIDAT

1.1072	8FK 351 119-871
1.1072	8FK 351 119-371
1.1322	8FK 351 135-491
1.1322	8FK 351 135-991
1.5118	8FK 351 108-961
1.5120	8FK 351 108-961
SB.072S	8FK 351 119-871
SB.322S	8FK 351 135-991

### SISU

112-210-0081	8TW 004 764-041
112-440-0171	8SB 003 290-011
112-441-1310	9MX 127 585-002
187-206-0156	2BA 003 022-021

### SPERRY NEW HOLLAND

84037090	2SE 002 578-701
----------	-----------------

### SPIDAN

1513	8EA 725 974-001
1545	8EA 726 170-001
1546	8EA 012 586-111
1546	8EA 726 031-001
1548	8EA 726 142-001
1549	8EA 012 586-061
1549	8EA 726 030-001
1550	8EA 726 149-001
1551	8EA 726 146-001
1555	8EA 726 167-001
1560	8EA 012 586-131
1560	8EA 726 189-001
1572	8EA 726 132-001
1581	8EA 726 150-001
1607	8EA 725 962-001
3536	8EL 012 584-031
3536	8EL 725 640-001
3549	8EL 725 742-001
3550	8EL 725 744-001
3550	8EL 012 584-341
3567	8EL 725 800-001
3568	8EL 725 744-001
3568	8EL 012 584-341
3573	8EL 725 743-001
3613	8EL 725 728-001
3622	8EL 730 000-001
4004	8EA 725 967-001
4601	8EA 737 676-001
5730	8EL 737 617-001
5740	8EL 737 633-001
5740	8EL 012 584-171
5752	8EL 737 647-001
5988	8EL 012 584-041
5988	8EL 737 518-001

### SPIERINGS KRANEN

400381	1ND 003 590-001
402181	2SD 003 167-021

### STEINBOCK

026 821	2SE 002 578-701
---------	-----------------

### STEYR

1.520.07.707.01	9EY 125 314-001
1.520.07.707.02	9MX 127 585-002
150.20.72.0005	2BA 003 022-021

### STILL

1001303	9EL 146 491-001
1278250124	2BA 003 022-001
525302-	2SE 002 578-701

### SUZUKI

13650-78J00-000	6PT 009 107-611
13650-78J00-000	6PT 009 107-611

### SWF

300 588	2SD 001 699-061
300 589	2SE 001 699-071

### TEAMEC

8645617	8FK 351 119-871
8645625	8FK 351 135-991

### TEREX

0865550	2SD 001 699-061
1061936	2SE 002 578-701
2989666	2JA 001 357-012
2997097	2JA 001 357-002
3600136072	2SE 002 578-701
3600989185	9EL 146 491-001
4695427	2SE 002 578-701
5051252500	8XY 007 023-001
5350658365	9EL 146 491-001
5350659125	2SE 002 578-701
5625618	2BA 003 022-021
8130665	8XY 007 023-001
8801238	8XY 007 023-001

### TEXTAR

93177600	8DD 355 115-531
93177603	8DD 355 115-531
98042200	8DK 355 252-261

### TITGEMEYER

671345.000	2SE 002 578-701
671420	2SD 001 699-061
671422	9EL 109 139-001

### TRW

DF4994S	8DD 355 115-531
GIC205	8DK 355 252-261
GIC345	8DK 355 252-261

### ULO

3135-17	2SE 001 699-071
358 85 51	2SD 001 699-061
358 95 51	2SE 001 699-071
5865-01	2SE 003 167-031

### UNIPOINT

STR-2315	8EA 012 081-021
STR-2315	8EA 012 586-521

### VACS

RD19251	8FT 351 196-171
---------	-----------------

### VALEO

089034	9EL 109 139-001
089035	2SE 001 699-071
089081	2SE 003 167-031
089082	2SD 003 167-021
089104	9EL 152 889-001
089228	2VP 008 204-181
089229	2VP 008 204-181
089230	2VD 008 204-191
2541618	8EL 012 584-041
2541618	8EL 737 518-001
2541635	8EL 012 584-041
2541635	8EL 737 518-001
2541648	8EL 012 584-041
2541648	8EL 737 518-001
2960120	8EL 725 744-001
2960120	8EL 012 584-341
2960150	8EL 725 744-001
2960150	8EL 012 584-341
432989	8EL 725 742-001
433318	8EA 725 962-001
434005	8EL 725 744-001
434005	8EL 012 584-341
434013	8EL 730 000-021
434013	8EL 730 000-001
434017	8EL 737 617-001
436077	8EL 012 426-591
436077	8EA 725 962-001
436077	8EA 011 610-941
436266	8EL 725 742-001
436272	8EL 725 743-001
436394	8EL 012 584-041
436394	8EL 737 518-001
436395	8EL 012 584-041
436395	8EL 737 518-001
436414	8EL 725 742-001
436416	8EL 012 584-031
436416	8EL 725 640-001
436417	8EL 012 584-041
436417	8EL 725 728-001
436417	8EL 737 518-001

### VALEO

436418	8EL 725 800-001
436419	8EL 725 744-001
436419	8EL 012 584-341
436434	8EL 737 633-001
436434	8EL 012 584-171
436650	8EL 012 584-041
436650	8EL 725 728-001
436650	8EL 737 518-001
436680	8EL 737 633-001
436680	8EL 012 584-171
437594	8EL 737 633-001
437594	8EA 012 584-171
438042	8EA 726 167-001
438043	8EA 012 586-131
438043	8EA 726 189-001
438047	8EA 725 974-001
439079	8EL 012 584-041
439079	8EL 737 518-001
440134	8EL 737 647-001
455516	8EA 012 586-441
455516	8EA 726 170-001
455517	8EA 012 586-111
455517	8EA 726 031-001
455518	8EA 012 586-111
455518	8EA 726 142-001
455518	8EA 726 031-001
455519	8EA 726 149-001
455520	8EA 012 586-061
455520	8EA 726 030-001
455522	8EA 726 150-001
455523	8EA 726 167-001
455524	8EA 012 586-131
455524	8EA 726 189-001
455535	8EA 725 974-001
455616	8EA 726 132-001
458254	8EA 738 022-001
458332	8EA 738 030-001
458333	8EA 737 676-001
458334	8EA 738 152-001
458334	8EA 012 586-251
510391	8EL 012 584-031
510391	8EL 725 640-001
510426	8EL 725 744-001
510426	8EL 012 584-341
700005	6PT 009 107-611
700005	6PT 009 107-611
700028	6PT 009 107-611
700028	6PT 009 107-611
730258	8MK 376 721-571
730259	8MK 376 721-581
730377	8MK 376 726-631
730378	8MK 376 704-611
730379	8MK 376 705-761
730380	8MK 376 717-561
730964	8MK 376 721-591
730965	8MK 376 721-601
731534	8MK 376 704-611
731534	8MK 376 792-181
731535	8MK 376 792-131
732215	8MK 376 721-611
732980	8ML 376 724-101
733406	8MK 376 709-571
733408	8MK 376 792-121
733408	8MK 376 721-611
733410	8MK 376 721-741
733411	8MK 376 722-081
733412	8MK 376 721-751
733460	8MK 376 722-081
733481	8MK 376 758-001
733482	8MK 376 721-751
733483	8MK 376 726-631
733483	8MK 376 792-191
733486	8MK 376 792-111
733487	8MK 376 792-121
733510	8MK 376 721-571
734872	8MK 376 758-011
815966	8FT 351 196-171
816731	8ML 376 776-731
816732	8ML 376 776-741
816736	8ML 376 776-751
816846	8ML 376 724-031
818038	8FC 351 300-051
818116	8FC 351 307-601
818735	8ML 376 724-251
818736	8ML 376 724-301
818751	8ML 376 724-101
818776	8ML 376 906-341
818777	8ML 376 758-131
818778	8ML 376 758-141
818778	8ML 376 724-231
818779	8ML 376 792-021
818880	8ML 376 724-271
818985	8FC 351 317-631
818985	8FC 351 317-634
A14N182	8EL 012 584-041
A14N182	8EL 737 518-001
A14N185	8EL 012 584-041

### VALEO

A14N185	8EL 737 518-001
A14N190	8EL 012 584-041
A14N190	8EL 737 518-001
NA181	8EL 012 584-031
NA181	8EL 725 640-001
NA494	8EL 012 584-041
NA494	8EL 737 518-001

### VAN WEZEL

28002002	8MK 376 704-611
28002008	8MK 376 721-601
28002036	8MK 376 721-591
28002038	8MK 376 705-761
28002039	8MK 376 717-561
28002040	8MK 376 721-611
28002059	8MK 376 721-571
28002060	8MK 376 721-581
28002066	8MK 376 721-741
28002068	8MK 376 722-081
28002070	8MK 376 721-751
28002078	8MK 376 721-721
28002082	8MK 376 721-791
28 00 2088	8MK 376 758-001
28004004	8ML 376 776-741
28 00 4005	8ML 376 776-731
28004016	8ML 376 724-031
28004054	8ML 376 776-751
28004067	8ML 376 724-251
28004069	8ML 376 724-301
28004071	8ML 376 724-101
28004079	8ML 376 724-231
28004083	8ML 376 724-231
28005034	8FC 351 300-051
28005063	8FC 351 309-071
28005065	8FC 351 302-181
2800D051	8FT 351 196-171
28 00 K072	8FK 351 108-961
28 00 K074	8FK 351 108-961
2800K093	8FK 351 119-871
2800K093	8FK 351 119-371
2812925	2VP 008 204-181
2812926	2VP 008 204-181

### VAUXHALL

13 38 179	6PT 009 107-611
13 38 179	6PT 009 107-611
13 38 357	6PT 009 107-611
13 38 357	6PT 009 107-611
13 38 467	6PT 009 107-611
13 38 467	6PT 009 107-611
13 38 511	6PT 009 107-611
13 38 511	6PT 009 107-611
13 42 567	6PT 009 107-611
13 42 567	





## VIGNAL SYSTEMS

680121	2SE 001 699-071
688621	2SE 003 167-031
688631	2SD 003 167-021

## VOLVO

11 039 155	2SE 002 578-701
11 039 553	2SE 002 578-701
1 103 955 3	2SE 002 578-701
1 581 602	9MX 560 096-002
1 594 415	9MX 560 096-002
1 697 926	9MX 127 585-002
1 697 926	9EY 125 314-001
2 050 485 7	8TW 004 764-041
2 052 493 6	6PP 013 400-021
2 052 493 6	6PP 013 400-021
2 289 665	9EL 146 491-001
2 628 194	9MX 560 096-002
4 374 366	2SE 002 578-701
5 232 297 1	9EL 146 491-001
6205473	8EL 725 742-001
6 205 473	8EL 725 742-001
6 793 879	8SB 003 978-001
6 793 880	8SB 003 978-041
8 742 41	6PP 013 400-021
8 742 41	6PP 013 400-021
VOE4823997	8TW 004 764-041
ZM 2289665	9EL 146 491-001

## VW

049 903 015 H	8EL 725 800-001
2R0 919 501	6PP 013 400-011
2R0 919 501	6PP 013 400-011
2S0 906 051	6PP 013 400-021
2S0 906 051	6PP 013 400-021
KDWHLO9033	2BA 003 022-021
KDWHLO9086	2BA 003 022-001
KDWHLO9659	2JA 001 357-002

## WAECO

888-0100191	8FK 351 119-871
888-0100191	8FK 351 119-371
888-0100225	8FK 351 108-961
888-0400204	8FC 351 300-051
888-0400400	8FC 351 317-631
888-0400400	8FC 351 317-634
888-0700150	8FT 351 196-171
888-0700304	8FT 351 192-441

## WEBASTO

82D0155044A	8FK 351 119-871
82D0155044CA	8FK 351 119-871
82D0155811A	8FK 351 135-991
82D0155811CA	8FK 351 135-991

## WESTFALIA

506139	2JA 001 357-002
--------	-----------------

## WÜRTH

812 46 2	2SE 003 167-031
----------	-----------------



## 1AG ...

1AG 002 343-101	82
1AG 003 434-137	83

## 1ND ...

1ND 003 590-001	84
-----------------	----

## 2BA ...

2BA 003 022-001	99
2BA 003 022-021	100

## 2JA ...

2JA 001 357-002	74
2JA 001 357-012	74

## 2SD ...

2SD 001 699-061	75
2SD 003 167-021	76

## 2SE ...

2SE 001 699-071	77
2SE 002 578-701	78
2SE 003 167-031	79

## 2VD ...

2VD 008 204-191	80
-----------------	----

## 2VP ...

2VP 008 204-181	81
-----------------	----

## 6PP ...

6PP 013 400-001	86, 87
6PP 013 400-011	86, 87
6PP 013 400-021	86, 88

## 6PT ...

6PT 009 104-171	29
6PT 009 107-611	30, 87

## 6ZF ...

6ZF 013 821-001	73
-----------------	----

## 6ZL ...

6ZL 013 259-001	70
-----------------	----

## 8DD ...

8DD 355 115-531	7
-----------------	---

## 8DK ...

8DK 355 252-261	7
-----------------	---

## 8EA ...

8EA 011 610-941	101
8EA 012 081-021	101
8EA 012 586-001	101
8EA 012 586-061	102
8EA 012 586-111	102
8EA 012 586-131	102
8EA 012 586-251	103
8EA 012 586-441	103
8EA 012 586-521	104
8EA 012 586-541	104
8EA 012 586-551	105
8EA 725 962-001	105
8EA 725 967-001	106
8EA 725 974-001	106
8EA 726 030-001	107
8EA 726 031-001	108
8EA 726 132-001	108
8EA 726 142-001	109
8EA 726 146-001	109
8EA 726 149-001	110
8EA 726 150-001	110
8EA 726 167-001	111
8EA 726 170-001	111
8EA 726 189-001	112
8EA 737 676-001	112
8EA 737 936-001	113
8EA 738 022-001	113
8EA 738 030-001	114
8EA 738 152-001	115
8EA 738 258-111	116

## 8EL ...

8EL 012 426-591	10
8EL 012 584-001	10
8EL 012 584-021	10
8EL 012 584-031	11
8EL 012 584-041	11

## 8EL ...

8EL 012 584-171	11
8EL 012 584-341	12
8EL 012 584-391	12
8EL 012 584-471	12
8EL 012 584-521	13
8EL 725 640-001	13
8EL 725 728-001	14
8EL 725 742-001	14
8EL 725 743-001	15
8EL 725 744-001	15
8EL 725 800-001	16
8EL 730 000-001	16
8EL 730 000-021	17
8EL 737 518-001	17
8EL 737 617-001	18
8EL 737 633-001	18
8EL 737 647-001	19
8EL 737 916-001	19
8EL 738 063-001	20
8EL 738 195-001	20
8EL 738 212-541	21

## 8FC ...

8FC 351 300-051	66
8FC 351 302-181	66
8FC 351 307-601	67
8FC 351 309-071	67
8FC 351 317-631	68
8FC 351 317-634	68

## 8FK ...

8FK 351 108-961	62
8FK 351 119-371	63
8FK 351 119-871	63
8FK 351 135-491	64
8FK 351 135-991	65

## 8FT ...

8FT 351 192-441	69
8FT 351 196-171	69

## 8KA ...

8KA 003 806-001	56
8KA 560 271-002	56

## 8MA ...

8MA 376 705-181	26
8MA 376 705-211	27
8MA 376 705-271	27
8MA 376 705-291	28
8MA 376 705-511	28
8MA 376 753-781	29
8MA 376 753-791	29

## 8MK ...

8MK 376 704-611	39
8MK 376 705-761	40
8MK 376 709-571	40
8MK 376 714-231	41
8MK 376 717-561	41
8MK 376 721-571	42
8MK 376 721-581	43
8MK 376 721-591	44
8MK 376 721-601	45
8MK 376 721-611	46
8MK 376 721-721	46
8MK 376 721-741	47
8MK 376 721-751	48
8MK 376 721-791	49
8MK 376 722-081	50
8MK 376 722-161	37
8MK 376 722-201	37
8MK 376 722-211	38
8MK 376 726-631	50
8MK 376 751-251	51
8MK 376 758-001	51
8MK 376 758-011	52
8MK 376 792-111	52
8MK 376 792-121	53
8MK 376 792-131	53
8MK 376 792-181	54
8MK 376 792-191	54
8MK 376 906-261	55

## 8ML ...

8ML 376 714-261	89
8ML 376 715-241	90
8ML 376 724-031	90
8ML 376 724-101	91
8ML 376 724-231	91
8ML 376 724-251	92
8ML 376 724-271	93
8ML 376 724-301	94

## 8ML ...

8ML 376 758-131	94
8ML 376 758-141	95
8ML 376 776-731	96
8ML 376 776-741	97
8ML 376 776-751	97
8ML 376 792-021	98
8ML 376 906-341	98

## 8MP ...

8MP 376 808-134	22
8MP 376 808-144	22
8MP 376 808-524	22
8MP 376 808-534	23
8MP 376 808-714	23
8MP 376 808-744	23
8MP 376 809-234	24

## 8MT ...

8MT 354 776-061	33
8MT 354 776-311	33

## 8MV ...

8MV 376 702-061	34
8MV 376 727-141	35
8MV 376 727-161	30
8MV 376 728-151	31
8MV 376 731-241	31
8MV 376 731-291	31
8MV 376 731-381	35
8MV 376 731-431	32
8MV 376 733-101	24
8MV 376 733-191	24
8MV 376 741-171	25
8MV 376 757-141	36
8MV 376 757-631	32
8MV 376 758-271	25
8MV 376 791-281	36
8MV 376 791-291	25
8MV 376 791-301	32
8MV 376 906-501	32
8MV 376 907-201	33
8MV 376 907-211	26

## 8MY ...

8MY 376 721-801	89
8MY 376 742-311	34

## 8SB ...

8SB 003 290-001	58
8SB 003 290-011	59
8SB 003 978-001	60
8SB 003 978-041	61

## 8TW ...

8TW 004 764-041	8
-----------------	---

## 8XY ...

8XY 004 734-001	85
8XY 007 023-001	85

## 9EL ...

9EL 109 139-001	71
9EL 146 491-001	71
9EL 147 747-001	72
9EL 152 889-001	72

## 9ES ...

9ES 120 743-001	73
-----------------	----

## 9EY ...

9EY 125 314-001	56
-----------------	----

## 9GD ...

9GD 354 771-941	34
-----------------	----

## 9MX ...

9MX 127 585-002	57
9MX 560 096-002	57

## 9XW ...

9XW 184 107-241	8
9XW 184 107-261	9

**HELLA KGaA Hueck & Co.**

Rixbecker Straße 75  
59552 Lippstadt /Germany  
Tel. +49 2941 38-0  
Fax +49 2941 38-71 33  
info@hella.com  
www.hella.com/truck

© HELLA KGaA Hueck & Co., Lippstadt